

# Kit B1234

## 4 wireless wires

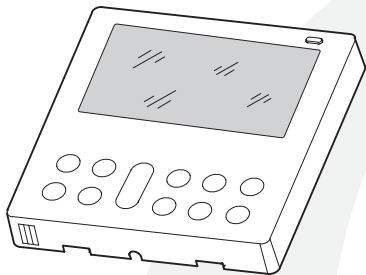

- ISTRUZIONI PER USO E MANUTENZIONE **IT**
- INSTRUCTION FOR USE AND MAINTENANCE **EN**
- MODE D'EMPLOI ET D'ENTRETIEN **FR**
- HINWEISE FÜR DIE VERWENDUNG UND PFLEGE **DE**
- INSTRUCCIONES PARA EL USO Y EL MANTENIMIENTO **ES**
- MANUAL DE INSTALAÇÃO INSTRUÇÕES DE USO E MANUTENÇÃO **PT**
- AANWIJZINGEN VOOR DE INSTALLATIE, HET GEBRUIK EN HET ONDERHOUD **NL**
- ΕΓΧΕΙΡΙΔΙΟ ΟΔΗΓΙΩΝ ΤΟΠΟΘΕΤΗΣΗΣ ΚΑΙ ΧΡΗΣΗΣ **EL**
- INSTRUKCJA OBSŁUGI I KONSERWACJI **PL**
- INSTRUCȚIUNI DE FOLOSIRE ȘI ÎNTREȚINERE **RO**
- KEZELÉSI ÉS KARBANTARTÁSI ÚTMUTATÓ **HU**
- NÁVOD K POUŽITÍ A ÚDRŽBĚ **CS**
- NÁVOD NA POUŽÍVANIE A ÚDRŽBU **SK**
- NAVODILA ZA UPORABO IN VZDRŽEVANJE **SL**





1. AVVERTENZE PER LA SICUREZZA .....	4
2. PREPARAZIONE ALL'INSTALLAZIONE .....	5
3. METODO DI INSTALLAZIONE.....	7
4. DATI TECNICI.....	10
5. CARATTERISTICHE E FUNZIONI DEL COMANDO A MURO ..	10
6. DISPLAY E COMANDI.....	11
7. CONFIGURAZIONE DATA E ORA .....	12
8. FUNZIONAMENTO .....	12
9. IMPOSTAZIONI.....	15
10. FUNZIONI TIMER .....	16
11. TIMER SETTIMANALE.....	17
12. IMPOSTAZIONI EXTRA PER L'INSTALLATORE .....	21
13. CONNESSIONE TRAMITE WIRELESS .....	25
14. GESTIONE ALLARMI GUASTO.....	26
15. REQUISITI ED INDICAZIONI TECNICHE .....	26

---

Tutte le figure presenti in questo manuale sono solamente a titolo esplicativo. Il telecomando in Vostro possesso potrebbe risultare differente da quello mostrato. Operare in base al Vostro telecomando.

## 1. AVVERTENZE PER LA SICUREZZA

- Leggere le avvertenze per la sicurezza prima di installare l'unità.
- Le avvertenze indicate sotto sono importanti e devono essere sempre rispettate.



**AVVERTENZA:** Indica un pericolo derivante da una gestione non corretta dell'unità che potrebbe causare infortuni gravi o persino la morte.

-----



**ATTENZIONE:** Indica un pericolo derivante da una gestione non corretta dell'unità che potrebbe causare infortuni gravi o all'unità.



**AVVERTENZA**-----

- Rivolgersi al distributore autorizzato o a professionisti per installare l'unità. L'installazione da parte di persone non autorizzate potrebbe portare ad un'installazione imperfetta, scosse elettriche o incendi.
- Attenersi a questo manuale di installazione. Un'installazione incorretta potrebbe causare scosse elettriche o incendi.
- Non disinstallare l'unità senza motivo.
- La disinstallazione senza motivo dell'unità potrebbe causare un funzionamento anomalo, il riscaldamento dell'aria condizionata o incendi.
- Non installare l'unità in un luogo soggetto alla fuga di gas infiammabili. La fuga di gas infiammabili nell'ambiente dove si trova il comando a muro comporta il rischio di incendio.
- Non utilizzare l'apparecchio con le mani bagnate e non lasciare che l'acqua entri nel telecomando. In caso contrario, sussiste il rischio di scossa elettrica.
- Il cablaggio deve adattarsi alla corrente del telecomando. In caso contrario, sussiste il rischio di fughe di elettricità o calore e causare un incendio.

- I cavi indicati devono essere utilizzati per il cablaggio. Nessuna forza esterna deve essere applicata al morsetto. Ciò potrebbe portare al taglio o il riscaldamento del cavo, causando un incendio.
- L'apparecchio può essere utilizzato da bambini di età non inferiore a 8 anni e da persone con ridotte capacità fisiche, sensoriali o mentali, o prive di esperienza o della necessaria conoscenza, purché sotto sorveglianza oppure dopo che le stesse abbiano ricevuto istruzioni relative all'uso sicuro dell'apparecchio e alla comprensione dei pericoli ad esso inerenti.
- I bambini non devono giocare con l'apparecchio.
- La pulizia e la manutenzione destinata ad essere effettuata dall'utilizzatore non deve essere effettuata da bambini senza sorveglianza.
- Se il cavo di alimentazione è danneggiato, esso deve essere sostituito dal costruttore o dal suo servizio assistenza tecnica o comunque da una persona con qualifica simile, in modo da prevenire ogni rischio.

## 2. PREPARAZIONE ALL'INSTALLAZIONE

- Non installare in un luogo ricco di combustibile pesante, vapore o gas solforici per evitare la deformazione del prodotto che porterebbe ad un malfunzionamento del sistema.

### Preparazione prima dell'installazione

- Verificare che tutti i componenti siano presenti.

N.	Nome	Qtà.	Note
1	Comando a muro	1	--
2	Manuale per l'uso e per l'installazione	1	--

N.	Nome	Qtà.	Note
3	Viti	3	M3.9X25 (per montaggio a muro)
4	Tasselli	3	Per montaggio a muro
5	Viti	2	M4X25 (per montaggio su scatola di commutazione)
6	Barre a vite di plastica	2	Per fissaggio su scatola di commutazione
7a	Cavi di collegamento	1	--
7b	Cavo prolunga	1	--
8	Vite e rondella di bloccaggio filettanti	1	M4X8 (Per lamiera dell'unità interna)

- Preparare i seguenti insiemi nel luogo di installazione.

N.	Nome	Qtà.	Note
1	Scatola di commutazione	1	--
2	Tubo di collegamento (Manicotto isolante e vite di serraggio)	1	--

### Precauzioni per l'installazione del comando a muro

- Questo manuale fornisce il metodo di installazione del comando a muro. Fare riferimento allo schema elettrico di questo manuale di installazione per cablare il comando a muro con l'unità interna.
- Il comando a muro deve funzionare a circuito chiuso a bassa tensione. Evitare di collegare direttamente il cavo da 115V o quello ad alto voltaggio di 380V, e non connettere questo tipo di cavo nel circuito chiuso indicato sopra; lo spazio libero del cablaggio tra il tubo deve essere incluso tra 300~500 mm o più.
- Il cavo schermato del comando a muro deve essere collegato a terra in maniera sicura.
- Al termine del collegamento del comando a muro, utilizzare un tester per controllare l'isolamento.
- Il cavo di collegamento del comando a muro non deve essere più lungo di 20 metri.

### 3. METODO DI INSTALLAZIONE

Figura raffigurante le dimensioni della struttura del comando a muro



Figura raffigurante il cablaggio

- Collegare il giunto femmina del gruppo di cavi provenienti dalla scheda madre al giunto maschio del gruppo dei cavi di collegamento.
- Si prega di collegare l'altro lato dei cavi di collegamento con il giunto maschio del gruppo di cavi provenienti dal comando a muro.

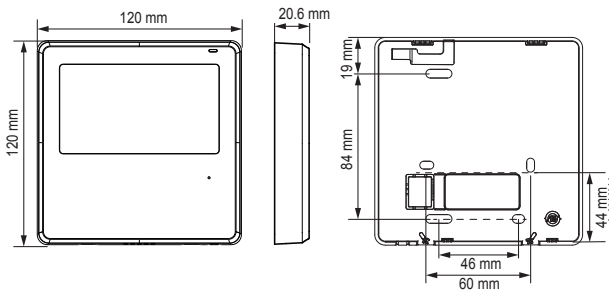
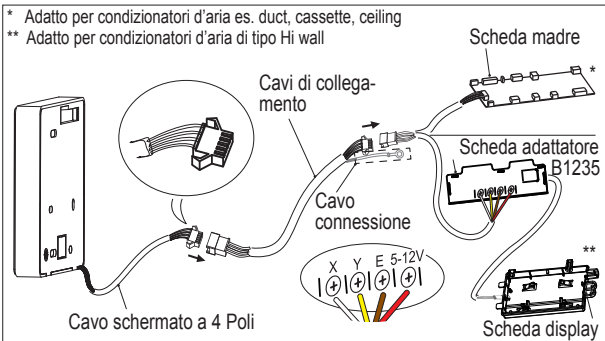

## Rimuovere la parte superiore del comando a muro

- Inserire un cacciavite a taglio all'interno delle fessure nella parte inferiore del comando a muro (2 fessure), e rimuovere la parte superiore del comando a muro.



### NOTA

La scheda elettronica è montata nella parte superiore del comando a muro. Prestare attenzione a non danneggiare la scheda madre con il cacciavite a taglio.

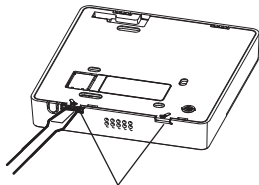

Fessure

## Fissaggio della piastra posteriore del comando a muro

- Per il montaggio a vista, fissare la piastra posteriore sul muro con le 3 viti (M3.9×20) e tasselli.

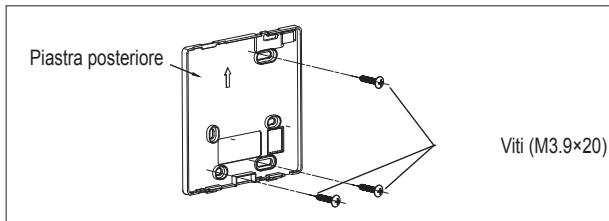

- Per montaggio a filo, fissare la piastra posteriore sulla scatola di commutazione con 2 viti (M4×25) e fissarlo sul muro con 1 vite (M3.9×20).

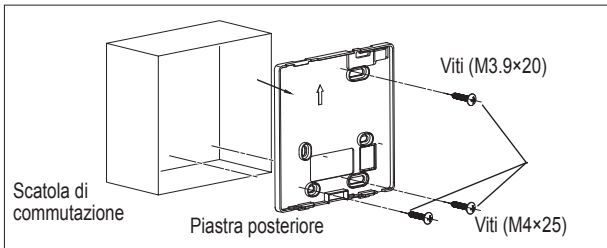

**NOTA**  
 Posizionare su una parete. Prestare attenzione a non deformare la piastra posteriore del comando a muro serrando eccessivamente le viti di montaggio.

### Cablaggio schermato

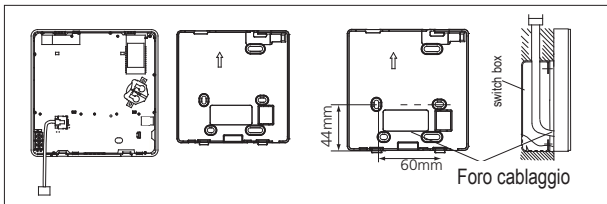

**ATTENZIONE**  
 Evitare che l'acqua entri all'interno del comando a muro. Durante l'installazione, lasciare una certa lunghezza del filo di collegamento per facilitare le operazioni di manutenzione del comando a muro.

### Ricollegare la parte superiore del comando a muro

- Dopo aver regolato e quindi serrato la copertura superiore; evitare di stringere il cablaggio durante l'installazione.

## 4. DATI TECNICI

Tensione in ingresso	DC 5V/DC 12V
Temperatura ambiente	0~43°C
Umidità ambiente	RH40%~RH90%

## 5. CARATTERISTICHE E FUNZIONI DEL COMANDO A MURO

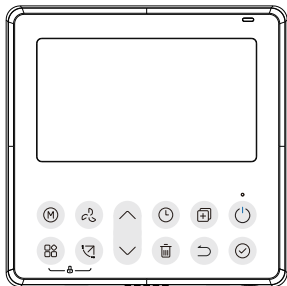

Caratteristiche:

Display LCD.

Dimensioni: H×W×D (mm) 120×120×20.6

Visualizzazione codice di errore.

Design con filo a 4 vie, nessuna parte rialzata posteriore, facilita il posizionamento dei fili e l'installazione del dispositivo.

Visualizzazione temperature dell'ambiente.

Timer settimanale.

Funzioni:

Modalità: Raffr.-Deum.-Automatico- Riscaldamento -Ventilatore  
Velocità vent: Auto/Bassa/Media/Alta

Oscill. SU-GIÙ & SX-DX (su alcuni modelli)

Timer ON/OFF

Configurazione temperatura

Timer settimanale

Follow Me

Blocco di sicurezza per bambini

Display LCD

Turbo

Ricevitore remoto a infrarossi (su alcuni modelli)

Sistema 12/24h

## 6. DISPLAY E COMANDI

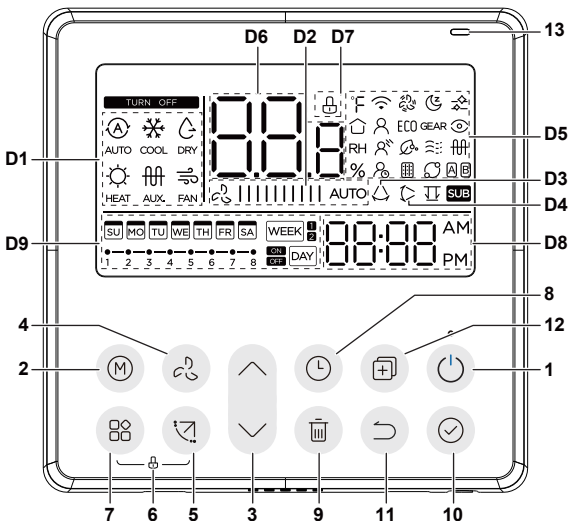

- |                          |  |
|--------------------------|--|
| 1 Pulsante ON/OFF        | 13 Ricevitore remoto infrarossi<br>(su alcuni modelli) |
| 2 Pulsante MODE          | D1 Modalità di funzionamento                           |
| 3 Pulsante regolazione   | D2 Velocità ventilatore                                |
| 4 Pulsante FAN SPEED     | D3 Oscillazione Sx-Dx                                  |
| 5 Pulsante SWING         | D4 Oscillazione Su-Giù                                 |
| 6 Blocco bambini         | D5 Impostazioni  |
| 7 Pulsante impostazioni  | D7 Display temperatura                                 |
| 8 Pulsante TIMER         | D8 Blocco bambini                                      |
| 9 Pulsante DELAY/DAY OFF | D9 Orologio  |
| 10 Pulsante CONFIRM      | D10 Timer On/Off                                       |
| 11 Pulsante BACK         |  |
| 12 Pulsante COPY (12)    |  |

## 7. CONFIGURAZIONE DATA E ORA

1. Premere il pulsante TIMER (8) per 2 secondi o più. Il display del timer lampeggia.
2. Premere il pulsante (3) "+" o "-" per configurare la data. La data selezionata lampeggia.



3. La configurazione della data è terminata e la configurazione dell'ora si attiva dopo aver premuto il pulsante TIMER (8) o nessun pulsante viene premuto per 10 secondi.
4. Premere il pulsante (3) "+" o "-" per configurare l'ora corrente. Premere ripetutamente per regolare l'ora corrente con un incremento di 1 minuto. Premere e mantenere premuto per regolare l'ora corrente in maniera continua.



5. La configurazione termina dopo aver premuto il pulsante TIMER (8) o nessun pulsante viene premuto per 10 secondi.

### Selezione formato ore

1. Premere contemporaneamente i pulsanti TIMER (8) e DELAY/DAY OFF (9) per 2 secondi e scegliere il formato di 12 o 24h.

## 8. FUNZIONAMENTO

### Funzione ricezione segnale remoto

Il comando a muro può funzionare come dispositivo di ricezione di un segnale remoto, è possibile utilizzare il comando a muro wireless per controllare il condizionatore tramite il comando a muro cablato quando il sistema è alimentato.

### Accensione/spegnimento

Premere il pulsante ON/OFF (1) per accendere il comando a muro, premere una seconda volta il pulsante per spegnerlo.

Il LED della spia di funzionamento posta sopra al tasto ON/OFF (1):

- Si accende se il condizionatore è in **ON**
- Si spegne se il condizionatore è in **OFF**

## 8.1 CONFIGURAZIONE MODALITÀ

Premere il pulsante MODE per configurare il modo di funzionamento.

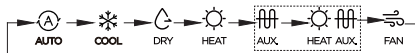

*Funzione riscaldamento non valida per unità solo raffr.*

*Funzioni Resistenza elettrica e Riscaldamento+Resistenza elettrica solo per unità con resistenza elettrica.*

### Impostazione temperatura ambiente

Premere il pulsante (3) "+" o "-" per impostare la temperatura dell'ambiente. Range configurazione temperatura interna: 10~30°C (a seconda dei modelli).

### Configurazione velocità ventilatore

Premere il pulsante FAN SPEED per configurare la velocità del ventilatore. (Pulsante non attivo in modalità Auto o Dry).



## 8.2 ALTRE FUNZIONI

### Funzione blocco bambini

Premere il pulsante impostazioni (7) e il pulsante SWING (5) contemporaneamente per 3 secondi per attivare la funzione di blocco bambini e bloccare tutti i pulsanti sul comando a muro. Premere i pulsanti un'altra volta per 3 secondi per disattivare la funzione di blocco bambini. Quando la funzione di blocco bambini è attiva, compare il simbolo D7.

## Configurazione tono tastierino

Premere i pulsanti MODE (2) e FAN (4) contemporaneamente per 3 secondi per silenziare il tastierino. Premere i pulsanti un'altra volta per 3 secondi per attivare il tono del tastierino.

## Selezione unità di misura °C & °F (su alcuni modelli)

Premere i pulsanti (3) "+" o "-" contemporaneamente per 3 secondi per alternare la visualizzazione della temperatura tra °C & °F.

## Funzione SWING (non applicabile a tutti i modelli)

Premere il pulsante SWING (4) per attivare il movimento verticale del flap. Premere ancora il pulsante per fermare l'oscillazione.

Quando la funzione oscillazione verticale è attiva, compare il simbolo D4.

Premere il pulsante SWING (4) per 2 secondi per attivare il movimento orizzontale del flap.

Premere ancora il pulsante per 2 secondi per fermare l'oscillazione.

Quando la funzione oscillazione verticale è attiva, compare il simbolo D3.

Ogni volta che si preme il pulsante la griglia oscilla di 6 gradi.

Per l'unità con quattro flap:

Premere il pulsante SWING (4) per attivare il movimento verticale del flap. Premere il pulsante (3) "+" o "-" per selezionare il movimento delle quattro griglie. Ogni volta che il pulsante viene premuto, il comando a muro funziona con la sequenza indicata sotto:

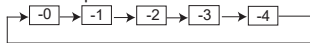

L'icona indica che le quattro griglie si muovono contemporaneamente. Quindi il pulsante SWING (4) per attivare il movimento verticale del flap selezionato.

## Funzione FROST PROTECTION

Quando la funzione HEAT è attiva e la temperatura è settata su 10-16-17-20°C premere il pulsante (3) "-" due volte in un secondo per attivare la funzione



## 10. FUNZIONI TIMER

### Timer **SETTIMANALE 1**

**WEEK** <sup>1</sup> Utilizzare questa funzione timer per impostare i tempi di funzionamento per ogni giorno della settimana.

### Timer **SETTIMANALE 2**

**WEEK** <sup>2</sup> Utilizzare questa funzione timer per impostare i tempi di funzionamento e le modalità per ogni giorno della settimana.

### Timer **On**

**ON** **DAY** Utilizzare questa funzione timer per attivare il funzionamento del condizionatore. Il timer si attiva ed il condizionatore comincia a funzionare una volta passato il tempo impostato.

### Timer **Off**

**OFF** **DAY** Utilizzare questa funzione timer per fermare il funzionamento del condizionatore. Il timer si attiva ed il condizionatore smette di funzionare una volta passato il tempo impostato.

### Timer **On e Timer Off**

**ON** **OFF** **DAY** Utilizzare questa funzione timer per attivare e fermare il funzionamento del condizionatore. Il timer si attiva ed il condizionatore comincia e smette di funzionare una volta passato il tempo impostato.

**Entrare nell'impostazione del timer come scritto in precedenza e impostare le varie funzionalità dei timer come descritto:**

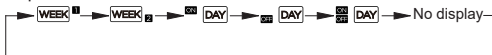

### Per impostare il **TIMER On o Off**

1. Premere il pulsante **TIMER** per selezionare **ON** **DAY** o **OFF** **DAY** tramite la sequenza indicata sotto:







2. Premere il pulsante (3) "+" o "-" per impostare l'ora, l'incremento ad ogni pressione è di 0.5h.
3. Premere il pulsante **CONFIRM** (10) per terminare l'impostazione.

## Per impostare il TIMER On e Off

1. Premere il pulsante TIMER per selezionare  
2. Premere il pulsante (3) "+" o "-" per impostare l'ora, l'incremento ad ogni pressione è di 0.5h.
3. Premere il pulsante CONFIRM (10) per terminare l'impostazione.

## 11. TIMER SETTIMANALE

### 11.1 Funzionamento timer SETTIMANALE

1. Premere il pulsante TIMER per selezionare   o   tramite la sequenza indicata sotto:



### NOTA

- È possibile ritornare ad uno step precedente dell'impostazione del timer settimanale premendo il pulsante BACK (11).
- Il tempo di impostazione del timer può essere eliminato premendo il pulsante DAY OFF (9).
- L'impostazione corrente viene ripristinata e l'impostazione del timer settimanale viene ritirata automaticamente in caso di assenza di funzionamento per 30 secondi.

***È possibile impostare il Timer Settimanale 1 oppure il Timer Settimanale 2, ma non è possibile attivarli entrambi contemporaneamente.***

### 11.2 Timer WEEK 1

#### 1. Impostazione timer settimanale

Premere il pulsante TIMER per selezionare , quindi premere il pulsante CONFIRM (10) per confermare.

#### 2. Impostazione giorno della settimana

Premere il pulsante (3) "+" o "-" per selezionare il giorno della settimana, quindi premere il pulsante CONFIRM (10) per confermare.

### 3. Impostazione 1 del timer ON

Premere il pulsante (3) “+” o “-” per impostare l’ora del timer On, quindi premere il pulsante CONFIRM (10) per confermare.

es. Scala temporale 1 di Martedì 

Possono essere salvate fino a 4 impostazioni del timer per ogni giorno della settimana. È vantaggioso se il TIMER SETTIMANALE viene impostato secondo lo stile di vita dell’utente.

### 4. Impostazione 1 del timer Off

Premere il pulsante (3) “+” o “-” per impostare il tempo del timer Off, quindi premere il pulsante CONFIRM (10) per confermare.

es. Scala temporale 1 di Martedì 

5. Ripetendo i punti da 3 a 4 è possibile impostare timer differenti.

6. Ripetendo i punti da 2 a 5 è possibile impostare altri giorni in una settimana.

## 11.3 Timer WEEK 2

### 1. Impostazione timer settimanale

Premere il pulsante TIMER per selezionare , quindi premere il pulsante CONFIRM (10) per confermare.

### 2. Impostazione giorno della settimana

Premere il pulsante (3) “+” o “-” per selezionare il giorno della settimana, quindi premere il pulsante CONFIRM (10) per confermare.

### 3. Impostazione del timer

Premere il pulsante (3) “+” o “-” per impostare l’ora del timer, quindi premere il pulsante CONFIRM (10) per confermare.

È possibile impostare fino a 8 eventi programmati in un giorno. È possibile programmare vari eventi in modalità MODE, TEMPERATURA e velocità della VENTOLA.

#### 4. Impostazione della modalità

Premere il pulsante (3) "+" o "-" per impostare la modalità desiderata, quindi premere il pulsante CONFIRM (10) per confermare.

#### 5. Impostazione della temperatura

Premere il pulsante (3) "+" o "-" per impostare la temperatura desiderata, quindi premere il pulsante CONFIRM (10) per confermare.

Questa impostazione non è disponibile in modalità FAN o OFF (Spento).

#### 6. Impostazione della velocità della ventola

Premere il pulsante (3) "+" o "-" per impostare la velocità della ventola, quindi premere il pulsante CONFIRM (10) per confermare.

Questa impostazione non è disponibile nelle modalità AUTO, DRY o OFF. (Spento).

5. Ripetendo i punti da 3 a 6 è possibile impostare eventi differenti.

6. Ripetendo i punti da 2 a 6 è possibile impostare altri giorni in una settimana.

### 11.4 Spegnimento del condizionare durante il timer settimanale

Se il pulsante ON/OFF (1) viene premuto una volta velocemente, il condizionatore si spegne temporaneamente. Il condizionatore si accende automaticamente fino al termine del tempo impostato di On timer.

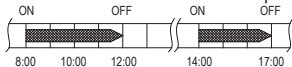

es. Pulsante ON/OFF (1) premuto una volta velocemente alle 10:00. Il condizionatore si accenderà alle 14:00.

Quando il pulsante ON/OFF (1) viene premuto per 2 secondi, il condizionatore si spegnerà completamente.

## 11.5 Impostare il DAY OFF (ad esempio, per una vacanza)

1. Premere il pulsante CONFIRM (10) durante la modalità timer settimanale.
2. Premere il pulsante (3) "+" o "-" per selezionare un giorno della settimana corrente.
3. Premere il pulsante DAY OFF (9) per selezionare il DAY OFF.  
Il simbolo corrispondente al giorno desiderato è nascosto



es. Il DAY OFF è impostato su Mercoledì

4. Il DAY OFF può essere impostato per altri giorni ripetendo i punti 2 e 3.
5. Premere il pulsante BACK (11) per ritornare al timer settimanale.

### NOTA

- L'impostazione DAY OFF viene automaticamente cancellata dopo che il giorno impostato è passato.

## 11.6 Funzione DELAY

1. Durante il timer settimanale, premendo il pulsante DELAY una volta, compare il simbolo "0h".
2. Premere questo pulsante due volte, attendere 3 secondi dopo la comparsa del simbolo "1h" ed attendere 3 secondi per confermare. Significa che l'unità si spegnerà tra 1 ora;
3. Premere questo pulsante tre volte, attendere 3 secondi dopo la comparsa del simbolo "2h" ed attendere 3 secondi per confermare. Significa che l'unità si spegnerà tra 2 ore;

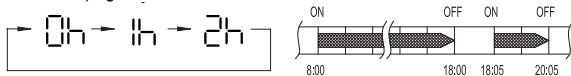

es. Se il pulsante DELAY è premuto per selezionare "2h" alle 18:05.

Il condizionatore si spegnerà alle 20:05.

## 11.7 Copiare l'impostazione di un giorno in un altro giorno

Un'impostazione per un giorno può essere copiata per un altro giorno della settimana. L'impostazione del giorno selezionato della settimana verrà copiata. L'uso della modalità di copia assicura semplici impostazioni settimanali.

1. In modalità timer settimanale, premere il pulsante CONFIRM (10).
2. Premere il pulsante (3) "+" o "-" per selezionare il giorno da copiare.
3. Premere il pulsante COPY (12), la scritta "C4" appare sul display LCD.
4. Premere il pulsante (3) "+" o "-" per selezionare il giorno da cui copiare.
5. Premere il pulsante COPY (12) per confermare.

Il simbolo **We** lampeggia velocemente

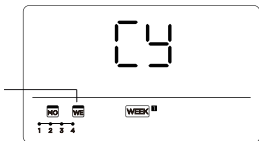

es. Copiare la configurazione di Lunedì a Mercoledì

6. Altri giorni possono essere copiati ripetendo i punti 4 e 5.
7. Premere il pulsante CONFIRM (10) per confermare.
8. Premere il pulsante BACK (11) per tornare al timer settimanale.

## 12. IMPOSTAZIONI EXTRA PER L'INSTALLATORE

È possibile accedere a parametri di consultazione e altre funzioni modificabili solo dall'installatore, per entrare procedere come descritto:

1. Premere per 3 secondi il pulsante COPY (12); sul display si visualizza P:□□, se collegato a un'unità interna.
2. Premere il pulsante (3) "+" o "-" per visualizzare P:□□1, P:□□2 ecc, se collegato a più unità interne.

3. Premere il pulsante CONFIRM (10) per inserire la temperatura dell'unità interna T<sub>N</sub> (T<sub>1</sub>~T<sub>4</sub>) e il guasto della ventola "LF", premere il pulsante (3) "+" o "-" per selezionare il valore.

Per uscire dai parametri è possibile effettuare una delle due operazioni descritte di seguito:

1. Premere il pulsante BACK (11) o il pulsante ON/OFF (1).
2. Non premere nessun tasto per 15 secondi.

## 12.1 Impostazione regolazione automatica del flusso d'aria e pressione statica esterna

È possibile utilizzare la funzione di regolazione automatica del flusso d'aria dell'unità per impostare la pressione statica esterna.

La regolazione automatica del flusso d'aria è il volume di aria di soffiaggio che è stata regolata automaticamente alla quantità nominale.

Quando il condizionatore è spento, seguire i seguenti passaggi:

1. Entrare nei parametri di consultazioni come descritto nel "paragrafo 12" e premere il pulsante (3) "+" o "-" per selezionare la dicitura "RF" ed entrare in modalità TEST.
2. In modalità test e con il flash "ON", premere il pulsante BACK (11) o ON/OFF (1) o CONFIRM (10) per uscire in qualunque momento dalla modalità test
3. Dopo 3 - 6 minuti, il condizionatore smette di funzionare, la regolazione automatica del flusso d'aria è terminata.

***NON regolare le griglie mentre la regolazione automatica del flusso d'aria è attiva.***

Quando il condizionatore è spento, seguire i seguenti passaggi:

1. Entrare nei parametri di consultazioni come descritto nel "paragrafo 12" e premere il pulsante (3) "+" o "-" per selezionare la dicitura "SP".
2. Premere il pulsante CONFIRM (10) per confermare.
3. Regolare la pressione statica esterna.

## 12.2 Impostazione compensazione temperatura

Quando il condizionatore è spento, seguire i seguenti passaggi:

1. Entrare nei parametri di consultazioni come descritto nel "paragrafo 12" e premere il pulsante (3) "+" o "-" per selezionare la dicitura "tF".
2. Premere il pulsante CONFIRM (10) per confermare.
3. Premere il pulsante (3) "+" o "-" per selezionare la temperatura, intervallo di compensazione temperatura compreso tra i -5~5°C.
4. Premere il pulsante CONFIRM (10) per confermare.

## 12.3 Impostazione tipo

Quando il condizionatore è spento, seguire i seguenti passaggi:

1. Entrare nei parametri di consultazioni come descritto nel "paragrafo 12" e premere il pulsante (3) "+" o "-" per selezionare la dicitura "TYPE".
2. Premere il pulsante CONFIRM (10) per confermare.
3. Premere il pulsante (3) "+" o "-" per selezionare il tipo secondo il seguente schema:



4. Premere il pulsante CONFIRM (10) per confermare.

## 12.4 Impostazione dei valori di temperatura massima e minima

Quando il condizionatore è spento, seguire i seguenti passaggi:

1. Entrare nei parametri di consultazioni come descritto nel "paragrafo 12" e premere il pulsante (3) "+" o "-" per selezionare la dicitura "tHi" o "tLo":  
tHi = funzione di impostazione del valore massimo  
tLo = funzione di impostazione del valore minimo
2. Premere il pulsante CONFIRM (10) per confermare.
3. Premere il pulsante (3) "+" o "-" per selezionare la temperatura:  
intervallo valore massimo compreso tra i 25~30°C  
intervallo valore minimo compreso tra i 16~24°C
4. Premere il pulsante CONFIRM (10) per confermare.

## 12.5 Selezione della funzione di controllo remoto del comando a muro

Quando il condizionatore è spento, seguire i seguenti passaggi:

1. Entrare nei parametri di consultazioni come descritto nel "paragrafo 12" e premere il pulsante (3) "+" o "-" per selezionare la dicitura "r-EC".
2. Premere il pulsante CONFIRM (10) per confermare.
3. Premere il pulsante (3) "+" o "-" per selezionare "ON" o "OF".  
L'indicazione "ON" o "OF" comparirà nell'area della temperatura per mostrare se la funzione di controllo remoto è attiva o disattivata.

***Quando la funzione è disattivata, il controller a filo ignora qualsiasi segnale proveniente dal controllo remoto.***

4. Premere il pulsante CONFIRM (10) per confermare.

## 12.6 Selezione della funzione di controllo remoto del comando a muro

Quando il condizionatore è spento, seguire i seguenti passaggi:

1. Entrare nei parametri di consultazioni come descritto nel "paragrafo 12" e premere il pulsante (3) "+" o "-" per selezionare la dicitura "Rdr".
2. Premere il pulsante CONFIRM (10) per confermare.
3. Premere il pulsante (3) "+" o "-" per selezionare "--", "R" o "B".  
-- = Prevale l'impostazione del codice del controller via cavo
4. Premere il pulsante CONFIRM (10) per confermare.

## 12.7 Ripristino impostazioni di fabbrica

Quando il condizionatore è spento, seguire i seguenti passaggi:

1. Entrare nei parametri di consultazioni come descritto nel "paragrafo 12" e premere il pulsante (3) "+" o "-" per selezionare la dicitura "fllc".
2. Premere il pulsante CONFIRM (10) per confermare.
3. Premere il pulsante (3) "+" o "-" per selezionare "--" o "ON".  
ON = ripristino delle impostazioni di fabbrica
4. Premere il pulsante CONFIRM (10) per confermare.

## 12.8 Funzione di sincronizzazione NTP

Quando lo smartphone si connette al controller cablato del climatizzatore tramite WIRELESS, l'orario e il fuso orario del dispositivo vengono automaticamente sincronizzati con quelli dello smartphone.

Se il WIRELESS non è disponibile, potrebbe essere necessario impostare manualmente l'ora e il fuso orario direttamente sul controller del climatizzatore. Per impostare manualmente i dati, seguire i seguenti passaggi:

1. Entrare nei parametri di consultazioni come descritto nel "paragrafo 12" e premere il pulsante (3) "+" o "-" per selezionare la dicitura "NTP".
2. Premere il pulsante CONFIRM (10) per confermare.
3. Premere il pulsante (3) "+" o "-" per selezionare "I" o "O".  
 O = Funzione di sincronizzazione dell'ora di rete disattivata  
 I = Funzione di sincronizzazione dell'ora di rete attivata
4. Premere il pulsante CONFIRM (10) per confermare.

## 13. CONNESSIONE TRAMITE WIRELESS

(Per condizionatori d'aria es. duct, cassette, ceiling)

- Non tutte le versioni di iOS e Android sono compatibili con l'applicazione. Non si assumono responsabilità per qualsiasi problema derivante da questa incompatibilità.
- Lo smart kit supporta unicamente la crittografia WPA-PSK/WPA2-PSK/WPA3-SAE. Non utilizzare alcun altro tipo di crittografia.
- A causa delle diverse condizioni di rete, potrebbe verificarsi un timeout della richiesta. In questo caso, sarà necessario ripetere la procedura di configurazione di rete.
- L'App è soggetta ad aggiornamenti senza preavviso per il miglioramento delle funzioni. Il processo di configurazione può essere leggermente differente da quello descritto nel manuale.

Per scaricare e installare l'app procedere come descritto:

1. Aprire rispettivamente "App Store" o "Google Play".
2. Cercare l'applicazione "Os Comfort".

>>>>>

In alternativa è possibile scansionare i seguenti codici QR:



iOS



Android

3. Scaricare l'applicazione.
4. Le istruzioni per la connessione alla rete WIRELESS e l'utilizzo dell'App sono disponibili sul sito [www.olimpiasplendid.it](http://www.olimpiasplendid.it) nell'area download.

Per attivare l'impostazione WIRELESS dal comando a muro procedere come descritto:

1. Premere il pulsante impostazioni (7) fino a quando sul display non si illumina l'icona nel campo D5.
2. Quando l'icona corrispondente al WIRELESS si illumina, premere il pulsante di conferma (10) per attivarla.

## 14. GESTIONE ALLARMI GUASTO

Se il sistema non funziona correttamente, eccetto nei casi sopracitati ed in caso di malfunzionamenti evidenti, controllare il sistema secondo le procedure sotto indicate.

NO.	MALFUNZIONAMENTO	CODICE DI ERRORE
1	Errore di comunicazione tra il comando a muro e l'unità interna	EH63

**Controllare il codice di errore che compare sul display dell'unità interna e leggere il "Manuale istruzioni" se appaiono altri codici di errore.**

## 15. REQUISITI ED INDICAZIONI TECNICHE

Conforme ai requisiti delle normative EMC, EMI e della certificazione CE.



1. SAFETY PRECAUTIONS .....	4
2. PREPARING FOR INSTALLATION .....	5
3. INSTALLATION PROCEDURE.....	7
4. TECHNICAL DATA .....	10
5. SPECIFICATIONS AND FUNCTIONS OF THE WIRE CONTROLLER.....	10
6. DISPLAY AND COMMANDS .....	11
7. DATE AND TIME SETTINGS.....	12
8. OPERATION .....	12
9. SETTINGS.....	15
10. TIMER FUNCTIONS .....	16
11. WEEKLY TIMER .....	17
12. ADDITIONAL SETTINGS FOR THE INSTALLER.....	21
13. WIRELESS CONNECTION.....	25
14. FAULT ALARM MANAGEMENT .....	26
15. TECHNICAL INDICATIONS AND REQUIREMENTS .....	26

---

The various figures that appear in this manual are purely indicative.  
Your wire controller may differ with respect to that shown in this document.  
Proceed according to the remote control unit in your possession.

# 1. SAFETY PRECAUTIONS

- Read the safety precautions carefully before installing the unit.
- The warnings below are important and should always be respected.



**WARNING:** Indicates that improper use or management of the unit may lead to severe injury or even death.

---



**CAUTION:** Indicates that improper use or management of the unit may lead to severe injury or damage to the unit.



**WARNING**

---

- To ensure the unit is installed correctly and prevent the risk of electric shocks or fires, installation should only be carried out by the authorised distributor or suitably qualified technicians.
- Adhere to the information and instructions provided in this manual. Incorrect installation may give rise to the risk of electric shocks or fires.
- Do not uninstall the unit without good reason.
- Doing so may cause it to function abnormally, so that it produces heated air, and the risk of fires.
- Do not install the unit where it may be exposed to leaks of flammable gases. The presence of flammable gases in the surrounding environment may result in the risk of fires.
- To avoid the risk of electric shocks, do not operate the wire controller with wet hands, or allow water to enter it.
- The wiring must be capable of handling the current drawn by the wire controller unit. If not, electric leakage or overheating may occur, in fires.
- The cables indicated in the specification must be selected when wiring the unit. No external force should be

applied to the terminal. Otherwise, this may result in the cable shearing or overheating, giving rise to fire risks.

- The unit may be used by children over the age of 8, or by persons with diminished physical, sensory or mental capacities, or those without experience or the necessary knowledge, provided they are supervised or have received instructions on using the device safely and are aware of the risks it poses.
- Children must not be permitted to play with the unit.
- Cleaning and maintenance intended to be carried out by the user must not be performed by children without supervision.
- To avoid risks, if the power cable is damaged, it must be replaced by the manufacturer or the manufacturer's customer service personnel, or similarly qualified technicians.

## 2. PREPARING FOR INSTALLATION

- Do not install the unit where it may be exposed to concentrations of heavy fuels, vapour or sulphuric gas, as this could cause the product to become deformed and the system to malfunction.

### Pre-installation procedures

- Please confirm that all the component parts of the unit have been received correctly.

No.	Name	Qty.	Remarks
1	Wire controller	1	--
2	Installation and user manual	1	--

No.	Name	Qty.	Remarks
3	Screws	3	M3.9X25 (for wall-mounting)
4	Dowels	3	For wall-mounting
5	Screws	2	M4X25 (for mounting on switch box)
6	Plastic screw bars	2	For securing to switch box
7a	Connection cables	1	--
7b	Extension cable	1	--
8	Self-tapping locking screw and washer	1	M4X8 (for indoor unit sheet metal panels)

- Prepare the following sub-assemblies on site.

No.	Name	Qty.	Remarks
1	Switch box	1	--
2	Wiring Tube (insulating sleeve and retaining screw)	1	--

### Precautions when installing the wire controller

- This manual describes the wire controller installation procedure. Please refer to the wiring diagram included this installation manual when connecting the wire controller to the indoor unit.
- The wire controller must be operated in a low voltage closed loop circuit. DO NOT connect it directly to the 115 V or 380 V mains supply cables and do not connect such cables to the closed loop circuit indicated above. The clearance between cables in the conduit must be at least 300-500 mm.
- The wire controller shielded cable must be connected securely to earth.
- Once you have finished connecting the wire controller, use an electrical insulation tester to check the insulation.
- The wire controller connection cable should never exceed 20 metres in length.

### 3. INSTALLATION PROCEDURE

Diagram indicating the dimensions of the wire controller structure

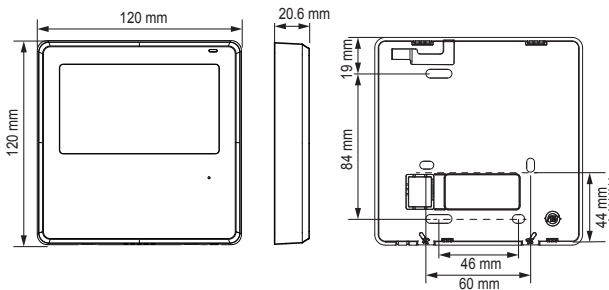

#### Wiring diagram

- Connect the female connector on the wiring harness from the motherboard to the male connector on the connection cables unit.
- Then, connect the other end of the connection cables to the male connector on the wiring harness from the wire controller.

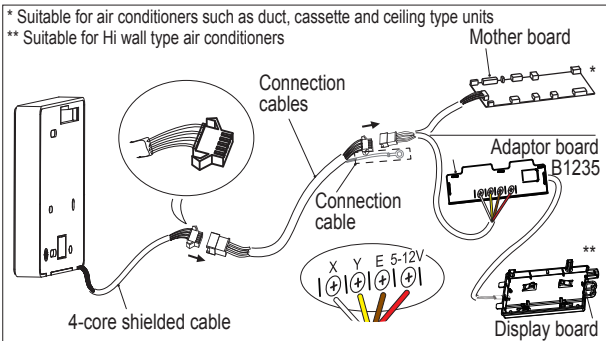

## Remove the top cover of wire controller

- Insert a flat blade screwdriver into the slots in the lower part of the wire controller (2 insertion points) to detach the top cover of the wire controller.



### NOTICE

The PCB is located in the upper part of the wire controller. Be careful not to damage the board with the screwdriver.

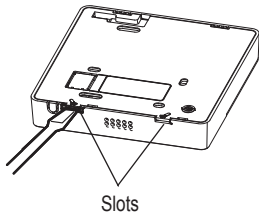

## Fasten the rear plate of the wire controller

- In the case of exposed mounting, secure the rear plate to the wall using the 3 x M3.9×20 screws and rawl plugs.

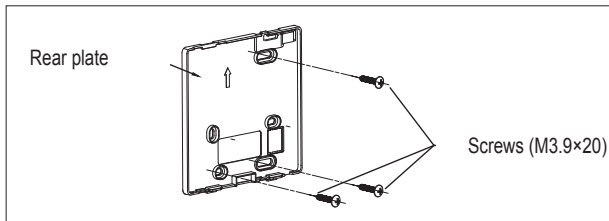

- In the case of flush mounting, secure the rear plate to the switch box using 2 x M4×25 screws and fasten it to the wall using 1 x M3.9×20 screw.

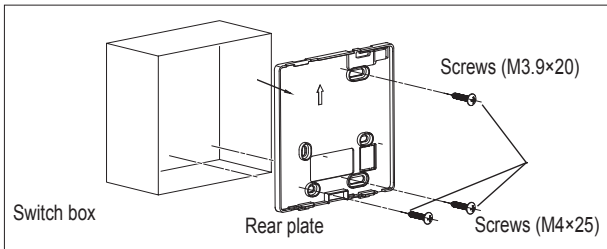

### NOTICE

Position on a wall. Be careful not to deform the rear plate of the wire controller by over-tightening the mounting screws.

### Shielded cables

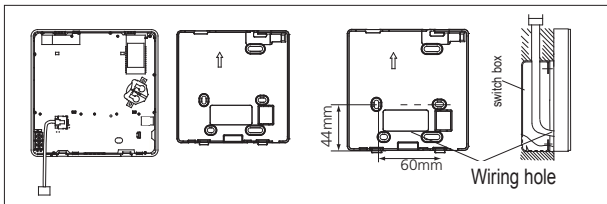

### CAUTION

Make sure that water does not get into the wire controller. When installing the unit, ensure the connection cable is long to permit maintenance activities on the wire controller.

### Replace the top cover on the wire controller

- After repositioning the top cover, avoid crushing the wiring when securing it in place.

## 4. TECHNICAL DATA

Input voltage	DC 5V/DC 12V
Room temperature	0°C - 43°C
Ambient humidity	RH40%~RH90%

## 5. SPECIFICATIONS AND FUNCTIONS OF THE WIRE CONTROLLER

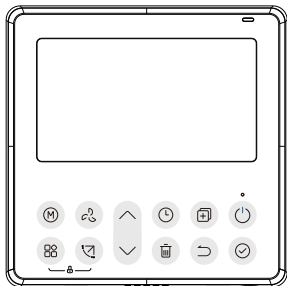

### Features:

LCD display.

Dimensions: H×W×D (mm) 120×120×20.6

Error code display.

4-way wire layout design, no raised part at rear, makes it easier to position the wiring and install the device.

Room temperature display.

Weekly Timer.

### Functions:

Modes: Auto-Cool-Dry-Heat-Fan

Fan speed: Auto/Low/Med/High

Oscill. UP-DOWN&LEFT-RIGHT  
(on some models)

Timer ON/OFF

Temp. setting

Weekly timer

Follow Me

Child Lock

LCD display

Turbo

Infra-red remote receiver (on some models)

12/24 h system

## 6. DISPLAY AND COMMANDS

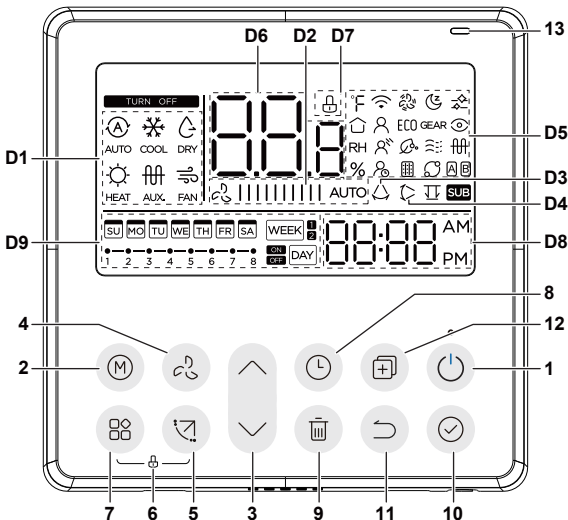

- 1 ON/OFF button
- 2 MODE button
- 3 Adjust button
- 4 FAN SPEED button
- 5 SWING button
- 6 Child lock
- 7 Settings button
- 8 TIMER button
- 9 DELAY/DAY OFF button
- 10 CONFIRM button
- 11 BACK button
- 12 COPY button (12)

- 13 Infra-red remote receiver (on some models)
- D1 Operating mode
- D2 Fan speed
- D3 LH-RH swing
- D4 Up-Down swing
- D5 Settings
- D7 Temperature display
- D8 Child lock
- D9 Clock
- D10 On/Off timer

## 7. DATE AND TIME SETTINGS

1. Press the TIMER button (8) for at least 2 seconds. The timer display starts flashing.
2. Press the "+" or "-" button (3) to set the date. The selected date starts flashing.



3. Press the TIMER button (8) or wait for 10 seconds without pressing any buttons to complete the date setting and proceed to the time setting.
4. Press the "+" or "-" button (3) to set the current time. Press repeatedly to modify the current time in 1-minute increments. Press and hold to modify the current time in continuous mode.



5. Press the TIMER button (8) or wait for 10 seconds without pressing any buttons to complete the time setting.

### Selecting the time format

1. Press the TIMER (8) and DELAY/DAY OFF (9) buttons simultaneously for 2 seconds and select either 12h or 24h format.

## 8. OPERATION

### Remote signal reception function

The wire controller may be operated as a remote signal reception device, using the wireless command to control the air conditioning unit via the wire controller when the system is switched on.

### Switching on/off

Press the ON/OFF button (1) to switch the wire controller on, and press it again to switch it off.

The indicator LED positioned above the ON/OFF button (1):

- Is illuminated when the air conditioner is **ON**
- Is extinguished when the air conditioner is **OFF**

## 8.1 MODE SETTINGS

Press the MODE button to select the operation mode.

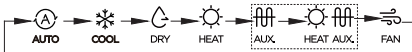

*The heating function is not available on cooling only units.*

*The Heating Element and Heating+Heating Element functions are available only on units equipped with the electrical heating element.*

### Room temperature setting

Press the “+” or “-” button (3) to set the room temperature. Indoor temperature setting range: 10~30°C (depending on model).

### Fan speed setting

Press the FAN SPEED button to set the fan speed. (This button is disabled when Auto or Dry mode is selected).

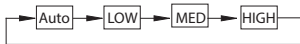

## 8.2 OTHER FUNCTIONS

### Child lock function

Press the SETTINGS (7) and swing (5) BUTTONS simultaneously for 3 seconds to activate the child lock function and lock all buttons on the wire controller. Press the above buttons again for 3 seconds to deactivate the child lock function. The symbol D7 is displayed when the child lock function is active.

## Keypad tone setting

Press the MODE (2) and FAN (4) buttons simultaneously for 3 seconds to silence the keypad tone. Press the above buttons again for 3 seconds to reactivate the keypad tone.

## °C & °F scale selection (on some models only)

Press the "+" and "-" button (3) simultaneously for 3 seconds to alternate the temperature display between the °C & °F scale.

## SWING function (not available on all models)

Press the SWING button (4) to activate the vertical flap movement. Press the above button again to interrupt the swing movement. The symbol D4 is displayed when the vertical swing function is active.

Press the SWING button (4) for 2 seconds to activate the horizontal flap movement.

Press the above button again for 2 seconds to interrupt the swing movement. The symbol D3 is displayed when the vertical swing function is active. Each time this button is pressed, the louvre oscillates by 6 degrees.

## Units with four flaps:

Press the SWING button (4) to activate the vertical flap movement. Press the "+" or "-" button (3) to select the movement of the four louvres. Keep pressing this button to cycle through the available options, (see below):

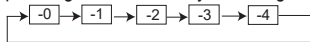

The  icon indicates that the four louvres move simultaneously. Then , press the SWING button (4) to activate the selected vertical flap movement.

## FROST PROTECTION function

When the HEAT function is active and the temperature is set to 10-16-17-20°C, press the "-" button (3) twice in a second to activate the FROST PROTECTION function.

This function prevents freezing by maintaining the ambient temperature at a constant 8°C.

## 9. SETTINGS

To activate the setting, proceed as follows:

1. Press and hold the settings button (7) until the icon corresponding to the setting you wish to activate is illuminated in the field D5 on the display.
2. When the icon corresponding to the desired setting is illuminated, press the confirm button (10) to activate it.

The icons are illuminated in the following sequence (the available settings may vary depending on the model):

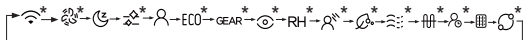

WIRELESS → TURBO → SLEEP → CLEAN → FOLLOW ME → ECO → GEAR → INTELLIGENT EYE → RH → BREEZE AWAY → PURIFY → BREEZELESS → PTC → DELAY OFF → FILTER → ROTATION DISPLAY → WIRELESS → ...

***For more information about the operating modes, refer to the indoor unit instruction manual.***

### FOLLOW ME

Activate this function as described in steps 1 and 2: when the function is active, the room temperature is monitored either by the indoor unit or the wire controller.

When the symbol is displayed, the room temperature is monitored by the wire controller.

### CLEAN FILTER REMINDER

When the indoor unit generates this signal, the clean filter reminder icon is illuminated.

To extinguish it and reset the timer, proceed as described in steps 1 and 2: the icon is extinguished automatically and the cleaning timer is reset.

## 10. TIMER FUNCTIONS

### WEEKLY timer 1

**WEEK** <sup>1</sup> Use this timer function to set the operating times for each day of the week.

### WEEKLY timer 2

**WEEK** <sup>2</sup> Use this timer function to set operating times and modes for each day of the week.

### On timer

**ON** **DAY** Use this timer function to activate the air conditioner. The timer is activated and the air conditioner starts running once the selected interval has elapsed.

### Off timer

**OFF** **DAY** Use this timer function to deactivate the air conditioner. The timer is activated and the air conditioner stops running once the selected interval has elapsed.

### On and Off timer

**ON** **OFF** **DAY** Use this timer function to activate and deactivate the air conditioner. The timer is activated and the air conditioner starts and stops running once the selected interval has elapsed.

**Access the timer settings as described previously and set-up the various timer functions as described below:**



### Setting the On or Off TIMER

1. Press the TIMER button to select **ON** **DAY** or **OFF** **DAY**, which appear in the following sequence:



2. Press the "+" or "-" button (3) to set the desired time, the value increases (or decreases) by 0.5 h each time you press one of the buttons.
3. Press the CONFIRM button (10) again to complete the setting.

## Setting the On and Off TIMER

1. Press the TIMER button to select  .
2. Press the "+" or "-" button (3) to set the desired time, the value increases (or decreases) by 0.5 h each time you press one of the buttons.
3. Press the CONFIRM button (10) again to complete the setting.

## 11. WEEKLY TIMER

### 11.1 WEEKLY timer functions

1. Press the TIMER button to select   or  , which appear in the following sequence:



### NOTICE

- To return to a previous step in the weekly timer setting procedure, press the BACK button (11).
- To cancel the timer setting interval, press the DAY OFF button (9).
- The current timer setting is restored and the weekly timer setting is cancelled automatically if no buttons are pressed for 30 seconds.

***You can set-up either Weekly Timer 1 or Weekly Timer 2, but you cannot activate them both at the same time.***

### 11.2 WEEKLY Timer 1

#### 1. Weekly timer setting

Press the TIMER button to select , and then press the CONFIRM button (10).

#### 2. Day of the week setting

Press the "+" or "-" button (3) to select the day of the week, and then press the CONFIRM button (10).

### 3. ON timer setting 1

Press the (3) “+” or “-” button to select the ON Timer setting, and then press the CONFIRM button (10).

e.g. Tuesday time scale 1 

You can save up to 4 timer settings for each day of the week. Ideally, the WEEKLY TIMER should be set-up to coincide with your life-style.

### 4. OFF timer setting 1

Press the (3) “+” or “-” button to select the OFF Timer setting, and then press the CONFIRM button (10).

e.g. Tuesday time scale 1 

5. Repeat steps 3 and 4 to save additional timer settings.

6. Repeat steps 2 to 5 to save timer settings for other days of the week.

## 11.3 WEEKLY Timer 2

### 1. Weekly timer setting

Press the TIMER button to select , and then press the CONFIRM button (10).

### 2. Day of the week setting

Press the “+” or “-” button (3) to select the day of the week, and then press the CONFIRM button (10).

### 3. Timer settings

Press the “+” or “-” button (3) to select the timer settings, and then press the CONFIRM button (10).

It is possible to program up to 8 events in a single day. It is possible to program various events in MODE, TEMPERATURE and FAN SPEED mode.

#### 4. Mode settings

Press the “+” or “-” button (3) to select the desired operating mode, and then press the CONFIRM button (10).

#### 5. Temperature settings

Press the “+” or “-” button (3) to select the desired temperature, and then press the CONFIRM button (10).

This setting is disabled in FAN or OFF mode.

#### 6. Fan speed setting

Press the “+” or “-” button (3) to select the desired fan speed, and then press the CONFIRM button (10).

This setting is disabled in AUTO, DRY and OFF mode.

#### 5. Repeat steps 3 to 6 to set-up additional functions.

#### 6. Repeat steps 2 to 6 to save timer settings for other days of the week.

### 11.4 Switching off the air conditioner during weekly timer events

Tap the ON/OFF button (1) once to switch the air conditioner off temporarily. The air conditioner will switch on again automatically at the time set-up on the On timer.

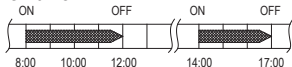

e.g. ON/OFF button (1) tapped once at 10:00. The air conditioner switches on at 14:00.

Press the ON/OFF button (1) for 2 seconds to switch the air conditioner off completely.

### 11.5 DAY OFF setting (for example, when going on holiday)

1. Press the CONFIRM button (10) during weekly timer mode.
2. Press the "+" or "-" button (3) to select the desired day of the current week.
3. Press the DAY OFF button (9) to select the DAY OFF.  
The symbol corresponding to the selected day is hidden



e.g. The DAY OFF is set to Wednesday

4. To set the DAY OFF to other days of the week, repeat steps 2 and 3.
5. Press the BACK button (11) to return to the weekly timer.

### NOTICE

- The DAY OFF setting is cancelled automatically at the end of the selected day.

### 11.6 DELAY function

1. Press the DELAY button once during weekly timer mode: the "0h" symbol is displayed.
2. Press this button twice, wait for 3 seconds after the "1h" symbol and wait 3 seconds to confirm. At this point, the unit will switch off after 1 hour;
3. Press this button three times, wait for 3 seconds after the "2h" symbol appears and wait 3 seconds to confirm. At this point, the unit will switch off after 2 hours;

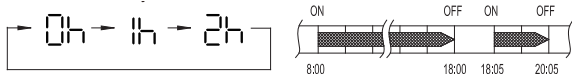

e.g. if you press the DELAY button so as to select "2h" at 18:05.

the air conditioner switches off at 20:05.

## 11.7 Copying the settings from one day to another

It is possible to copy the settings from one day of the week to another. The settings from the selected day of the week are copied. This function is designed to simplify the weekly setting procedure.

1. Press the CONFIRM button (10) during weekly timer mode.
2. Press the "+" or "-" button (3) to select the day you wish to copy.
3. Press the COPY button (12), the indication "CY" appears on the LCD.
4. Press the "+" or "-" button (3) to select the day you wish to copy the settings to.
5. Press the COPY button (12) to confirm.  
The We symbol starts flashing rapidly

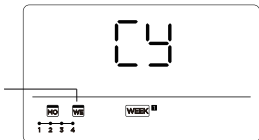

e.g. Copy the Monday settings to Wednesday

6. To copy other days, repeat step 4 and 5.
7. Press the CONFIRM button (10) to confirm the settings.
8. Press the BACK button (11) to return to the weekly timer.

## 12. ADDITIONAL SETTINGS FOR THE INSTALLER

It is possible to access the consultation parameters, and other functions that may only be modified by the installer, as follows:

1. Press and hold the COPY button (12) for 3 seconds; if the wire controller is connected to a single indoor unit, the message P:00 appears on the display.
2. Press the "+" or "-" button (3) to display P:01, P:02 etc., if it is connected to multiple indoor units.

3. Press the CONFIRM button (10) to enter the temperature of the internal unit Tn (T1 - T4) and the fan fault value "CF", using the "+" or "-" button (3) to select the desired value.

To exit the parameters, either:

1. press the BACK (11) or the ON/OFF (1) button.
2. Do not press any other button for 15 seconds.

## 12.1 Automatic air flow adjustment and external static pressure setting

The unit automatic airflow adjustment function may be used to set the external static pressure.

Automatic airflow adjustment is the volume of blow-off air that has been regulated automatically to the nominal quantity.

Ensure the air conditioner is switched off, and then proceed as follows:

1. Access the consultation parameters, as described in "paragraph 12", and press the "+" or "-" button (3) to select "AF" and enter TEST mode.
2. When in test mode, with the flash "ON", press the BACK (11), ON/OFF (1) or CONFIRM (10) button to exit test mode at any moment
3. After 3 to 6 minutes, the air conditioning unit stops running once the automatic airflow adjustment is complete.

***DO NOT attempt to adjust the louvres when the automatic airflow adjustment is in progress.***

Ensure the air conditioner is switched off, and then proceed as follows:

1. Access the consultation parameters, as described in "paragraph 12", and press the "+" or "-" button (3) to select "SP".
2. Press the CONFIRM button (10) to confirm the settings.
3. Regulate the external static pressure.

## 12.2 Temperature compensation setting

Ensure the air conditioner is switched off, and then proceed as follows:

1. Access the consultation parameters, as described in “paragraph 12”, and press the “+” or “-” button (3) to select “LF”.
2. Press the CONFIRM button (10) to confirm the settings.
3. Press the “+” or “-” button (3) to select the temperature, the temperature compensation range is between -5 and + 5°C.
4. Press the CONFIRM button (10) to confirm the settings.

## 12.3 Type setting

Ensure the air conditioner is switched off, and then proceed as follows:

1. Access the consultation parameters, as described in “paragraph 12”, and press the “+” or “-” button (3) to select “TYPE”.
2. Press the CONFIRM button (10) to confirm the settings.
3. Press the “+” or “-” button (3) to select the type, as illustrated below:

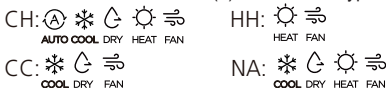

4. Press the CONFIRM button (10) to confirm the settings.

## 12.4 Maximum and minimum temperature value settings

Ensure the air conditioner is switched off, and then proceed as follows:

1. Access the consultation parameters, as described in “paragraph 12”, and press the “+” or “-” button (3) to select “LH” or “LO”:  
LH = maximum value setting function  
LO = minimum value setting function
2. Press the CONFIRM button (10) to confirm the settings.
3. Press the “+” or “-” button (3) to select the desired temperature value:  
the maximum temperature value range is 25-30°C  
the minimum temperature value range is 16-24°C
4. Press the CONFIRM button (10) to confirm the settings.

## 12.5 Selecting the wire controller remote control function

Ensure the air conditioner is switched off, and then proceed as follows:

1. Access the consultation parameters, as described in "paragraph 12", and press the "+" or "-" button (3) to select "rEC".
2. Press the CONFIRM button (10) to confirm the settings.
3. Press the "+" or "-" button (3) to select "ON" or "OFF".  
The indication "ON" or "OFF" is displayed in the temperature area to notify the user whether the remote control is active or deactivated.

***When the function is deactivated, the wire controller ignores any signals from the remote control.***

4. Press the CONFIRM button (10) to confirm the settings.

## 12.6 Selecting the wire controller remote control function

Ensure the air conditioner is switched off, and then proceed as follows:

1. Access the consultation parameters, as described in "paragraph 12", and press the "+" or "-" button (3) to select "Rd".
2. Press the CONFIRM button (10) to confirm the settings.
3. Press the "+" or "-" button (3) to select "--", "A" or "B".  
-- = The wire controller code setting takes precedence
4. Press the CONFIRM button (10) to confirm the settings.

## 12.7 Factory reset

Ensure the air conditioner is switched off, and then proceed as follows:

1. Access the consultation parameters, as described in "paragraph 12", and press the "+" or "-" button (3) to select "rFL".
2. Press the CONFIRM button (10) to confirm the settings.
3. Press the "+" or "-" button (3) to select "--" or "ON".  
ON = restore factory settings
4. Press the CONFIRM button (10) to confirm the settings.

## 12.8 NTP synchronisation function

When connecting your a smart phone to the air conditioner wire controller via a WIRELESS network, the device time and time zone are synchronised automatically with the smart phone.

If there is no WIRELESS connection available, it may be necessary to set-up the time and time zone manually on the air conditioner control device.

To set these data manually, proceed as follows:

1. Access the consultation parameters, as described in “paragraph 12”, and press the “+” or “-” button (3) to select “iP”.
2. Press the CONFIRM button (10) to confirm the settings.
3. Press the “+” or “-” button (3) to select “1” or “o”.  
 0 = Network time synchronisation function deactivated  
 1 = Network time synchronisation function activate
4. Press the CONFIRM button (10) to confirm the settings.

## 13. WIRELESS CONNECTION

(For air conditioners such as duct, cassette and ceiling type units)

- Not all versions of iOS and Android are compatible with the application. The Manufacturer declines all responsibility for any problems attributable to such incompatibility.
- The smart kit supports WPA-PSK/WPA2-PSK/WPA3-SAE only. Do not use any other type of encryption.
- Variations in the network conditions may cause the request to timeout. If this happens, it is necessary to repeat the network configuration procedure.
- In order to improve performance, the App may be subject to updates without prior notice. The configuration procedure may differ slightly to that described in the manual.

To download and install the **app**, proceed as follows:

1. Open “App Store” or “Google Play”.
2. Search for the application “Os Comfort”.

>>>>>

Alternatively, you may prefer to scan the following QR codes:



iOS



Android

3. Download the application.
4. For instructions about connecting to the WIRELESS network and using the App, access the download area on the website [www.olimpiasplendid.it](http://www.olimpiasplendid.it).

To activate the WIRELESS settings on the wire controller, proceed as follows:

1. Press and hold the settings button (7) until the icon is illuminated in the field D5 on the display.
2. When the WIRELESS icon is illuminated, press the confirm button (10) to activate it.

## 14. FAULT ALARM MANAGEMENT

With the exception of the cases mentioned above, or in the event of any evident malfunctions, if the system fails to operate correctly, carry out the following troubleshooting procedure.

NO.	MALFUNCTION	ERROR CODE
1	Communication error between wire controller and indoor unit	EH63

Please check the error code displayed on the indoor unit and read the "Instruction manual" if any other error codes are displayed.

## 15. TECHNICAL INDICATIONS AND REQUIREMENTS

Conforms to the EMC and EMI Standards and the CE certification requirements.



1. AVERTISSEMENTS DE SÉCURITÉ.....	4
2. PRÉPARATION À L'INSTALLATION .....	5
3. MÉTHODE D'INSTALLATION .....	7
4. DONNÉES TECHNIQUES .....	10
5. CARACTÉRISTIQUES ET FONCTIONS DU CONTRÔLEUR MURAL.....	10
6. ÉCRAN ET COMMANDES .....	11
7. CONFIGURATION DATE ET HEURE.....	12
8. FONCTIONNEMENT.....	12
9. PARAMÈTRES.....	15
10. FONCTIONS DE MINUTERIE.....	16
11. MINUTERIE HEBDOMADAIRE .....	17
12. RÉGLAGES SUPPLÉMENTAIRES POUR L'INSTALLATEUR..	21
13. CONNEXION VIA RÉSEAU WIRELESS .....	25
14. GESTION DES ALARMES DE PANNE .....	26
15. INDICATIONS ET EXIGENCES TECHNIQUES .....	26

---

Toutes les images de ce manuel sont uniquement à des fins d'explication.  
Votre télécommande peut être légèrement différente de celle qui est illustrée.  
Intervenir en fonction de votre télécommande.

# 1. AVERTISSEMENTS DE SÉCURITÉ

- Lire attentivement les consignes de sécurité avant d'installer l'unité.
- Les avertissements de sécurité ci-dessous sont importants et il faut s'y conformer.



**AVERTISSEMENT** : Il indique un danger dérivant d'une gestion incorrecte de l'unité qui peut entraîner des blessures graves, voire la mort.

-----



**ATTENTION** : Il indique un danger dérivant d'une gestion incorrecte de l'unité qui peut entraîner des blessures graves ou des dégâts à l'unité.



**AVERTISSEMENT** -----

- Confier l'installation de l'unité au distributeur agréé ou à des professionnels. L'installation par des personnes non autorisées peut entraîner une installation imparfaite, un choc électrique ou un incendie.
- S'en tenir au présent manuel d'installation. L'installation incorrecte pourrait entraîner des chocs électriques ou des incendies.
- Ne pas désinstaller l'unité sans raison.
- Une désinstallation sans raison de l'unité peut entraîner un fonctionnement anormal, un échauffement de l'air conditionné ou un incendie du climatiseur.
- Ne pas installer l'unité dans un endroit vulnérable aux fuites de gaz inflammables. Si des gaz inflammables s'échappent et restent autour du contrôleur au mur, il existe un risque d'incendie.
- Ne pas intervenir avec des mains mouillées ou ne pas laisser de l'eau pénétrer dans la télécommande. Dans le cas contraire, un risque de choc électrique subsiste.
- Le câblage doit être adapté au courant de la télécommande. Dans le cas contraire, des fuites électriques ou un échauffement peuvent se produire et provoquer un

incendie.

- Les câbles spécifiés doivent être appliqués lors du câblage. Aucune force extérieure ne doit être appliquée à la borne. Sinon, cela pourrait entraîner une coupure ou un échauffement du fil, provoquant un incendie.
- L'unité ne doit pas être utilisée par des enfants de moins de 8 ans ni par des personnes ayant des capacités physiques, sensorielles ou mentales réduites, inexpérimentées et sans formation, sauf si elles sont sous la surveillance d'un responsable ou si elles ont reçu des instructions concernant l'utilisation en toute sécurité de l'appareil et la compréhension des dangers y afférents.
- Les enfants ne doivent pas jouer avec l'appareil.
- Le nettoyage et l'entretien qui incombent à l'utilisateur ne doivent pas être confiés à des enfants sans surveillance.
- Si le câble d'alimentation est endommagé, il doit être remplacé par le fabricant, par son service d'assistance technique ou, dans tous les cas, par une personne ayant une qualification semblable, de façon à prévenir tous les risques.

## 2. PRÉPARATION À L'INSTALLATION

- Ne pas installer l'appareil à un endroit riche en combustible lourd, en vapeur ou en gaz sulfureux afin d'éviter une déformation du produit qui entraînerait un dysfonctionnement du système.

### Préparation avant l'installation

- Vérifier que toutes les pièces suivantes ont été fournies.

N°	Nom	Qté	Remarques
1	Contrôleur mural	1	--
2	Manuel d'utilisation et d'installation	1	--

N°	Nom	Qté	Remarques
3	Vis	3	M3.9X25 (pour montage mural)
4	Cheilles	3	Pour montage mural
5	Vis	2	M4X25 (pour montage sur la boîte de commutation)
6	Barres à vis en plastique	2	Pour le montage sur la boîte de commutation
7a	Câbles de raccordement	1	--
7b	Câble rallonge	1	--
8	Vis et rondelle de blocage de filetage	1	M4X8 (pour la tôle de l'unité intérieure)

- Préparer les composants suivants sur le lieu d'installation.

N°	Nom	Qté	Remarques
1	Boîte de commutation	1	--
2	Tube de raccordement (gaine d'isolement et vis de serrage)	1	--

### Précautions pour l'installation du contrôleur mural

- Ce manuel fournit la méthode d'installation du contrôleur mural. Se référer au schéma de câblage dans ce manuel d'installation pour connecter le contrôleur mural à l'unité intérieure.
- Le contrôleur mural fonctionne dans un circuit fermé à basse tension. Éviter de raccorder directement le câble de 115V ou de la haute tension de 380V et ne pas connecter ce type de câble dans le circuit susmentionné ; l'espace de câblage entre les tubes doit être de 300~500 mm ou plus.
- Le câble de blindage du contrôleur mural doit être fermement mis à la terre.
- Après la connexion du contrôleur mural, utiliser un testeur pour contrôler l'isolation.
- Le câble de connexion du contrôleur mural ne doit pas dépasser 20 mètres de longueur.

### 3. MÉTHODE D'INSTALLATION

Figure représentant les dimensions de la structure du contrôleur mural

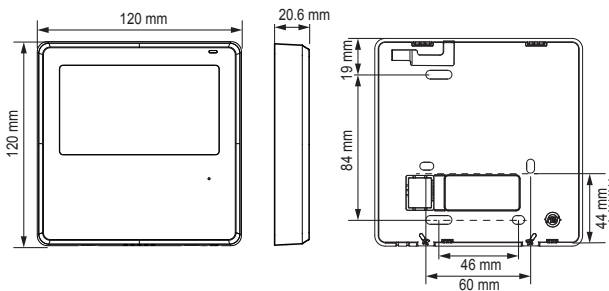
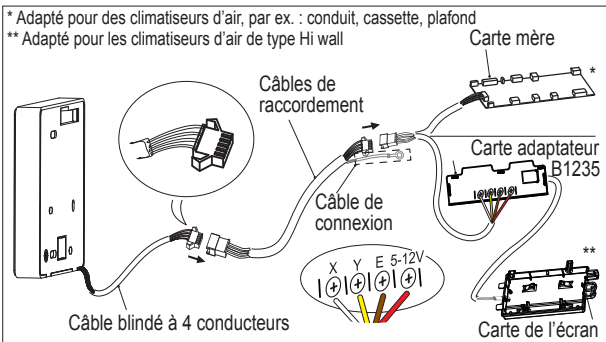

Figure d'illustration du câblage

- Connecter le joint femelle du groupe de câbles provenant de la carte mère avec le joint mâle du groupe des câbles de raccordement.
- Connecter l'autre côté du groupe de câbles de raccordement avec le joint mâle des câbles du groupe de câbles provenant du contrôleur mural.



## Retirer la partie supérieure du contrôleur mural

- Insérer un tournevis plat dans les fentes de la partie inférieure du contrôleur mural (2 fentes) et retirer la partie supérieure du contrôleur mural.



### REMARQUE

La carte électronique est montée dans la partie supérieure du contrôleur mural. Veiller à ne pas endommager la carte mère avec le tournevis plat.

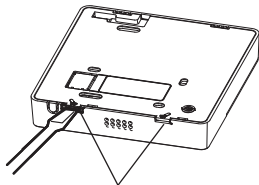

Fentes

## Fixer la plaque arrière du contrôleur mural

- Pour un montage apparent, fixer la plaque arrière au mur avec les 3 vis (M3.9×20) et les chevilles.

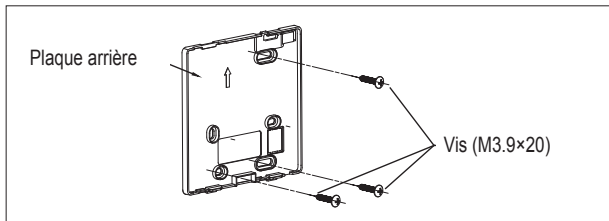

Plaque arrière

Vis (M3.9×20)

- Pour un montage encastré, fixer la plaque arrière sur le boîtier de l'interrupteur avec 2 vis (M4×25) et la fixer sur le mur avec 1 vis (M3.9×20).

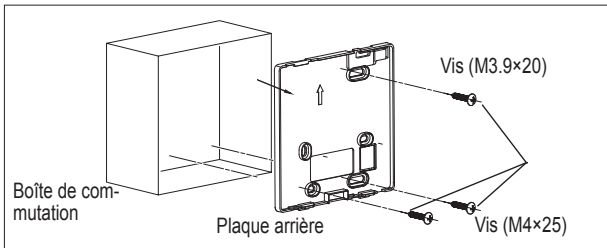

### REMARQUE

Positionner sur un mur. Veiller à ne pas déformer la plaque arrière du contrôleur mural en serrant trop fort les vis de montage.

### Câblage blindé

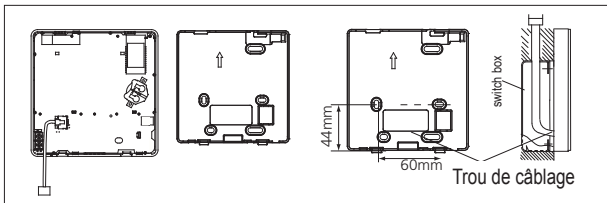

### ATTENTION

Éviter que de l'eau pénètre dans le contrôleur mural. Lors de l'installation, réserver une certaine longueur de fil de connexion pour faciliter le démontage du contrôleur mural lors de l'entretien.

### Fixer à nouveau la partie supérieure du contrôleur mural

- Après avoir réglé le capot supérieur, le boucler et éviter de serrer le câblage pendant l'installation.

## 4. DONNÉES TECHNIQUES

Tension d'entrée	DC 5 V/DC 12 V
Température ambiante	0~43 °C
Humidité ambiante	RH40 %~RH90 %

## 5. CARACTÉRISTIQUES ET FONCTIONS DU CONTRÔLEUR MURAL

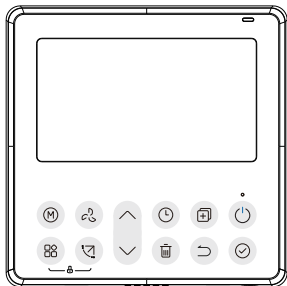

Caractéristiques :

Affichage LCD.

Dimensions : Long. × Larg. × P (mm) 120×120×20,6

Affichage du code d'erreur.

Conception de la disposition des câbles à 4 voies, sans partie surélevée à l'arrière, plus pratique pour placer les câbles et installer le dispositif.

Affichage de la température ambiante.

Minuterie hebdomadaire.

Fonctions :

Mode : Refroidissement-Auto-Déshumidification-Chauffage-Ventilation

Vitesse de ventil. : Vitesse auto/basse/moyenne/élevée

Oscill. HAUT/BAS et GAUCHE-DROITE (sur certains modèles)

Minuterie ON/OFF

Réglage de la température

Minuterie hebdomadaire

Follow me

Blocage de sécurité pour les enfants

Affichage LCD

Turbo

Récepteur de télécommande infrarouge (sur certains modèles)

Système 12/24 h

## 6. ÉCRAN ET COMMANDES

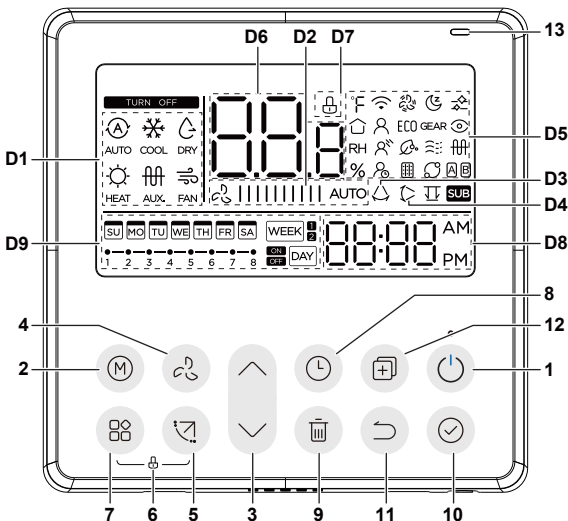

- |    |                                   |     |   |
|----|-----------------------------------|-----|---|
| 1  | Bouton ON/OFF                     | 13  | Récepteur de télécommande infrarouge (sur certains modèles) |
| 2  | Bouton MODE                       | D1  | Mode de fonctionnement                                      |
| 3  | Bouton de réglage                 | D2  | Vitesse du ventilateur                                      |
| 4  | Bouton FAN SPEED                  | D3  | Balancement vers gauche-droite                              |
| 5  | Bouton SWING                      | D4  | Balancement vers le haut-bas                                |
| 6  | Indication de serrure pour enfant | D5  | Paramètres  |
| 7  | Bouton des paramètres             | D7  | Affichage de la température                                 |
| 8  | Bouton TIMER                      | D8  | Indication de serrure pour enfant                           |
| 9  | Bouton DELAY/DAY OFF              | D9  | Horloge   |
| 10 | Bouton CONFIRM                    | D10 | Timer On/Off  |
| 11 | Bouton BACK                       |     |   |
| 12 | Bouton COPY (12)                  |     |   |

## 7. CONFIGURATION DATE ET HEURE

1. Appuyer sur le bouton TIMER (8) pendant 2 secondes ou plus. L'affichage de la minuterie clignote.
2. Appuyer sur le bouton (3) « + » ou « - » pour régler la date. La date sélectionnée clignote.



3. Le réglage de la date est terminé et le réglage de l'heure s'active après avoir appuyé sur le bouton TIMER (8) ou si aucun bouton n'est pressé dans les 10 secondes.
4. Appuyer sur le bouton (3) « + » ou « - » pour régler l'heure actuelle. Appuyer à plusieurs reprises pour régler l'heure actuelle par incréments de 1 minute. Appuyer et maintenir pressé pour régler l'heure actuelle en continu.



5. Le réglage est terminé après avoir appuyé sur le bouton TIMER (8) ou si aucun bouton n'est pressé dans les 10 secondes.

### Sélection du format de l'heure

1. Presser simultanément les boutons TIMER (8) et DELAY/DAY OFF (9) pendant 2 secondes et choisir le format de 12 ou 24 h.

## 8. FONCTIONNEMENT

### Fonction de réception du signal à distance

Le contrôleur mural peut fonctionner comme dispositif de réception d'un signal à distance. Il est possible d'utiliser contrôleur mural sans fil pour contrôler le climatiseur par le biais du contrôleur mural câblé lorsque le système a été mis sous tension.

### Allumage/extinction

Presser le bouton ON/OFF (1) pour allumer le contrôleur mural, presser à nouveau le bouton pour l'éteindre.

La DEL du témoin de fonctionnement situé au-dessus de la touche ON/OFF (1) :

- s'allume si le climatiseur est réglé sur **ON**
- s'éteint si le climatiseur est réglé sur **OFF**

## 8.1 CONFIGURATION DU MODE

Appuyer sur le bouton MODE pour définir le mode de fonctionnement.

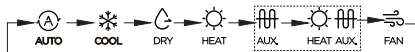

*La fonction de chauffage n'est pas valide pour les unités prévues uniquement pour le refroidissement.*

*Les fonctions « Résistance électrique » et « Chauffage+Résistance électrique » ne sont prévues que pour les unités à résistance électrique.*

### Configuration de la température ambiante

Appuyer sur le bouton (3) « + » ou « - » pour régler la température ambiante. Plage de configuration de la température intérieure : 10~30 °C (selon les modèles).

### Réglage de la vitesse du ventilateur

Appuyer sur le bouton FAN SPEED pour définir la vitesse du ventilateur. (Ce bouton n'est pas disponible en mode Auto ou Dry).



## 8.2. AUTRES FONCTIONS

### Fonction « Serrure pour enfants »

Appuyer simultanément sur les boutons « paramètres » (7) et SWING (5) pendant 3 secondes pour activer la fonction « serrure pour enfants » et verrouiller tous les boutons du contrôleur mural. Appuyer à nouveau sur les boutons pendant 3 secondes pour désactiver la fonction « serrure pour enfants ». Si la fonction sécurité d'enfants est activée, le symbole D7 apparaît.

## Réglage de la tonalité du clavier

Appuyer simultanément sur les boutons MODE (2) et FAN (4) pendant 3 secondes pour mettre en silencieux le clavier. Appuyer à nouveau sur les boutons pendant 3 secondes pour activer la tonalité du clavier.

## Sélection de l'unité de mesure en °C et °F (sur certains modèles)

Appuyer simultanément sur les boutons (3) « + » et « - » pendant 3 secondes pour alterner l'affichage de la température en °C & °F.

## Fonction SWING (non applicable à tous les modèles)

Presser le bouton SWING (4) pour activer le mouvement vertical du volet. Appuyer à nouveau sur le bouton pour arrêter le balancement. Si la fonction de balancement vertical est activée, le symbole D4 apparaît.

Presser le bouton SWING (4) pendant 2 secondes pour activer le mouvement horizontal du volet.

Appuyer à nouveau sur le bouton pendant 2 secondes pour arrêter le balancement.

Si la fonction de balancement vertical est activée, le symbole D3 apparaît. Chaque fois que l'on appuie sur le bouton, la grille balance de 6 degrés.

Pour l'unité avec quatre volets :

Presser le bouton SWING (4) pour activer le mouvement vertical du volet. Appuyer sur le bouton (3) « + » ou « - » pour sélectionner le mouvement de quatre grilles. Chaque fois que le bouton est pressé, le contrôleur mural fonctionne selon la séquence indiquée ci-après :

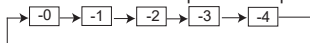

L'icône signifie que les quatre grilles sont actionnées en même temps. Ensuite, presser le bouton SWING (4) pour activer le mouvement vertical du volet sélectionné.

## Fonction FROST PROTECTION

Quand la fonction HEAT est activée et la température est configurée sur 10-16-17-20 °C, presser le bouton (3) « - » deux fois en une seconde pour

activer la fonction FROST PROTECTION.

Cette fonction évite la congélation en maintenant la température ambiante à 8 °C constants.

## 9. PARAMÈTRES

Pour activer le paramètre désiré, agir tel qu'indiqué :

1. Presser le bouton des paramètres (7) jusqu'à ce que l'icône correspondante au paramètre que l'on désire activer s'allume dans le champ D5, à l'écran.
2. Quand l'icône correspondante au paramètre désiré s'allume, presser le bouton de confirmation (10) pour l'activer.

La séquence des icônes est la suivante (les paramètres ne sont pas tous disponibles pour les différents modèles) :

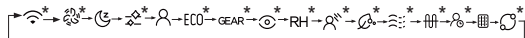



WIRELESS → TURBO → SLEEP → CLEAN → FOLLOW ME → ECO → GEAR  
→ INTELLIGENT EYE → RH → BREEZE AWAY → PURIFY → BREEZELESS  
→ PTC → DELAY OFF → FILTER → ROTATION DISPLAY → WIRELESS → ...

**Pour plus d'informations concernant le mode, se référer au manuel d'instructions de l'unité intérieure.**

### FOLLOW ME

Activer la fonction tel qu'indiqué aux points 1 et 2 : quand la fonction est activée, la température ambiante est détectée par l'unité intérieure ou par le contrôleur mural.

Si l'indication   apparaît, la température ambiante est détectée au niveau du contrôleur câblé.

### RAPPEL DE NETTOYAGE DU FILTRE

Quand l'unité intérieure envoie le signal, l'icône de rappel de nettoyage du filtre s'allume. Pour l'éteindre et reconfigurer la minuterie, agir comme l'indiquent les points 1 et 2. L'icône s'éteindra automatiquement et le temps de nettoyage sera remis à zéro.

## 10. FONCTIONS DE MINUTERIE

### Minuterie **HEBDOMADAIRE 1**

**WEEK 1** Utiliser cette fonction de minuterie pour définir les heures de fonctionnement pour chaque jour de la semaine.

### Minuterie **HEBDOMADAIRE 2**

**WEEK 2** Utiliser cette fonction de minuterie pour définir les heures de fonctionnement et les modes pour chaque jour de la semaine.

### Minuterie **On**

**ON DAY** Utiliser cette fonction de minuterie pour démarrer le fonctionnement du climatiseur. La minuterie s'active et le fonctionnement démarre si le temps est écoulé.

### Minuterie **Off**

**OFF DAY** Utiliser cette fonction de minuterie pour arrêter le fonctionnement du climatiseur. La minuterie s'active et le climatiseur arrête de fonctionner une fois que le temps configuré est écoulé.

### Minuterie **On et Off**

**ON OFF DAY** Utiliser cette fonction de minuterie pour activer et désactiver le fonctionnement du climatiseur. La minuterie s'active et le climatiseur démarre et s'arrête une fois que le temps configuré est écoulé.

**Accéder au réglage de la minuterie tel qu'indiqué précédemment et configurer les différentes fonctions des minuteries tel qu'indiqué :**



### Pour régler la MINUTERIE sur ON ou OFF

1. Presser le bouton **TIMER** pour sélectionner **ON DAY** ou **OFF DAY** par le biais de la séquence indiquée ci-dessous :







2. Presser le bouton (3) « + » ou « - » pour configurer l'heure, chaque pression augmente le temps de 0,5 h.
3. Appuyer sur le bouton **CONFIRM** (10) pour terminer les réglages.

## Pour régler la MINUTERIE sur ON et OFF

1. Appuyer sur le bouton TIMER pour sélectionner  
2. Presser le bouton (3) « + » ou « - » pour configurer l'heure, chaque pression augmente le temps de 0,5 h.
3. Appuyer sur le bouton CONFIRM (10) pour terminer les réglages.

## 11. MINUTERIE HEBDOMADAIRE

### 11.1 Fonctions de minuterie HEBDOMADAIRE

1. Presser le bouton TIMER pour sélectionner   ou   par le biais de la séquence indiquée ci-dessous :



### REMARQUE

- Il est possible de retourner à une étape précédente du réglage de la minuterie hebdomadaire en appuyant sur le bouton BACK (11).
- Le temps de réglage de la minuterie peut être supprimé en appuyant sur le bouton DAY OFF (9).
- Le réglage actuel sera restauré et retirera automatiquement le réglage de la minuterie hebdomadaire si la machine ne fonctionne pas pendant 30 secondes.

***Il est possible de régler la minuterie hebdomadaire 1 ou la minuterie hebdomadaire 2, mais il est impossible de les activer simultanément.***

### 11.2 Timer WEEK 1

#### 1. Réglage de la minuterie hebdomadaire

Appuyer sur le bouton TIMER pour sélectionner , puis appuyer sur le bouton CONFIRM (10) pour confirmer.

#### 2. Réglage du jour de la semaine

Appuyer sur le bouton (3) « + » ou « - » pour sélectionner le jour de la semaine, puis appuyer sur le bouton CONFIRM (10) pour valider le réglage.

### 3. Réglage 1 de la minuterie ON

Appuyer sur le bouton (3) « + » ou « - » pour régler l'heure de la minuterie On, puis appuyer sur le bouton CONFIRM (10) pour confirmer le réglage.

Par ex. : échelle de temps 1 de mardi



Jusqu'à 4 réglages de la minuterie peuvent être enregistrés pour chaque jour de la semaine. Cette fonction est avantageuse si la MINUTERIE HEBDOMADAIRE est réglée en fonction du mode de vie de l'utilisateur.

### 4. Réglage 1 de la minuterie OFF

Appuyer sur le bouton (3) « + » ou « - » pour régler le temps de la minuterie Off, puis appuyer sur le bouton CONFIRM (10) pour confirmer le réglage.

Par ex. : échelle de temps 1 de mardi



- Différents réglages de la minuterie peuvent être définis en répétant les étapes 3 à 4.
- Les autres jours de la semaine peuvent être réglés en répétant les étapes 2 à 5.

## 11.3 Timer WEEK 2

### 1. Réglage de la minuterie hebdomadaire

Appuyer sur le bouton TIMER pour sélectionner **WEEK**, puis appuyer sur le bouton CONFIRM (10) pour confirmer.

### 2. Réglage du jour de la semaine

Appuyer sur le bouton (3) « + » ou « - » pour sélectionner le jour de la semaine, puis appuyer sur le bouton CONFIRM (10) pour valider le réglage.

### 3. Réglage de la minuterie

Appuyer sur le bouton (3) « + » ou « - » pour régler l'heure de la minuterie, puis appuyer sur le bouton CONFIRM (10) pour confirmer le réglage.

Il est possible de configurer jusqu'à 8 événements programmés en un jour. Il est possible de programmer différents événements en mode « MODE », « TEMPÉRATURE » et « vitesse du VENTILATEUR ».

#### 4. Configuration du mode

Appuyer sur le bouton (3) « + » ou « - » pour régler le mode souhaité, puis appuyer sur le bouton CONFIRM (10) pour confirmer le réglage.

#### 5. Configuration de la température

Appuyer sur le bouton (3) « + » ou « - » pour régler la température souhaitée, puis appuyer sur le bouton CONFIRM (10) pour confirmer le réglage.

Ce réglage n'est pas disponible en mode FAN ou OFF (éteint).

#### 6. Configuration de la vitesse du ventilateur

Appuyer sur le bouton (3) « + » ou « - » pour régler la vitesse du ventilateur, puis appuyer sur le bouton CONFIRM (10) pour confirmer le réglage.

Ce réglage n'est pas disponible dans les modes AUTO, DRY ou OFF (éteint),

#### 5. Différents événements peuvent être définis en répétant les étapes 3 à 6.

#### 6. Les autres jours de la semaine peuvent être réglés en répétant les étapes 2 à 6.

### 11.4 Extinction du climatiseur durant la minuterie hebdomadaire

Si le bouton ON/OFF (1) est pressé une fois rapidement, le climatiseur s'éteint temporairement. Le climatiseur s'allume automatiquement jusqu'à la fin du temps de minuterie On configuré.

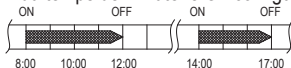

ex. Bouton ON/OFF (1) pressé une fois rapidement à 10:00. Le climatiseur s'allumera à 14:00.

Quand le bouton ON/OFF (1) est pressé pendant 2 secondes, le climatiseur s'éteint complètement.

## 11.5 Pour régler le DAY OFF (par ex. : en cas de vacances)

1. En mode de minuterie hebdomadaire, appuyer sur le bouton CONFIRM (10).
2. Appuyer sur le bouton (3) « + » ou « - » pour sélectionner un jour de la semaine actuelle.
3. Appuyer sur le bouton DAY OFF (9) pour sélectionner le DAY OFF. Le symbole correspondant au jour souhaité est dissimulé



ex. : le DAY OFF est fixé au mercredi

4. La fonction DAY OFF peut être réglée pour d'autres jours en répétant les étapes 2 et 3.
5. Appuyer sur le bouton BACK (11) pour revenir à la minuterie hebdomadaire.

### REMARQUE

- Le réglage DAY OFF est automatiquement annulé si le jour défini est passé.

## 11.6 Fonction « DELAY »

1. Pendant la minuterie hebdomadaire, en pressant une fois le bouton DELAY, l'écran affiche « 0h ».
2. Appuyer deux fois sur ce bouton, attendre 3 secondes après l'apparition du symbole « 1h » puis attendre 3 secondes pour confirmer. Cela signifie que l'unité s'éteindra dans 1 heure ;
3. Appuyer trois fois sur ce bouton, attendre 3 secondes après l'apparition du symbole « 2h » puis attendre 3 secondes pour confirmer. Cela signifie que l'unité s'éteindra dans 2 heures ;

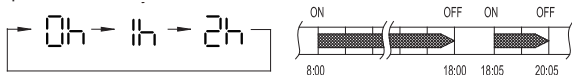

ex. Si le bouton DELAY est pressé pour sélectionner « 2h » à 18:05.

Le climatiseur s'éteindra à 20:05.

## 11.7 Copier le réglage d'un jour dans l'autre

Un réglage pour un jour peut être copié dans un autre jour de la semaine. Le réglage du jour de la semaine sélectionné sera copié. L'utilisation du mode copie permet de faciliter les réglages hebdomadaires.

1. En mode de minuterie hebdomadaire, appuyer sur le bouton CONFIRM (10).
2. Appuyer sur le bouton (3) « + » ou « - » pour sélectionner le jour à copier.
3. Appuyer sur le bouton COPY (12), l'indication « C4 » s'affiche sur l'écran LCD.
4. Appuyer sur le bouton (3) « + » ou « - » pour sélectionner le jour à copier (origine).
5. Appuyer sur le bouton COPY (12) pour confirmer.

Le symbole **We** clignote rapidement

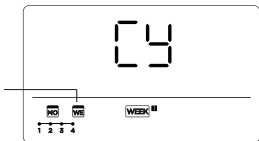

ex. : copier le paramètre du lundi au mercredi

6. Les autres jours peuvent être copiés en répétant les étapes 4 et 5.
7. Appuyer sur le bouton CONFIRM (10) pour confirmer.
8. Appuyer sur le bouton BACK (11) pour revenir à la minuterie hebdomadaire.

## 12. RÉGLAGES SUPPLÉMENTAIRES POUR L'INSTALLATEUR

Il est possible d'accéder à des réglages de consultation et d'autres fonctions que seul l'installateur peut modifier, pour y accéder agir comme suit :

1. Presser pendant 3 seconde le bouton COPY (12). L'écran affiche P:00 s'il est connecté à une unité intérieure.
2. Presser le bouton (3) « + » ou « - » pour afficher P:01, P:02 etc. s'il est connecté à plusieurs unités intérieures.

3. Presser le bouton CONFIRM (10) pour saisir la température de l'unité intérieure T<sub>N</sub> (T1~T4) et la panne du ventilateur « CF », presser le bouton (3) « + » ou « - » pour sélectionner la valeur.

Pour quitter les paramètres, il est possible d'effectuer l'une des deux opérations décrites ci-après :

1. Presser le bouton BACK (11) ou le bouton ON/OFF (1).
2. Ne presser aucune autre touche pendant 15 secondes.

## 12.1 Configuration du réglage automatique du flux d'air et de la pression statique externe

Il est possible d'utiliser la fonction de réglage automatique du flux d'air de l'unité pour régler la pression statique externe.

Le réglage automatique du flux d'air est le volume d'air de soufflage qui a été automatiquement ajusté à la quantité nominale.

Lorsque l'unité de climatisation est éteinte, effectuer les étapes suivantes :

1. Entrer dans les paramètres de consultations comme l'indique le « paragraphe 12 » et presser le bouton (3) « + » ou « - » pour sélectionner l'indication « AF » et passer en mode TEST.
2. En mode test et avec le clignotement « ON », presser le bouton BACK (11) ou ON/OFF (1) ou CONFIRM (10) pour quitter le mode test à n'importe quel moment
3. Après 3 à 6 minutes, le climatiseur arrête de fonctionner, le réglage automatique du flux d'air est terminé.

***NE PAS régler les volets lorsque le réglage automatique du flux d'air est activé.***

Lorsque l'unité de climatisation est éteinte, effectuer les étapes suivantes :

1. Entrer dans les paramètres de consultations comme l'indique le « paragraphe 12 » et presser le bouton (3) « + » ou « - » pour sélectionner l'indication « SP ».
2. Appuyer sur le bouton CONFIRM (10) pour confirmer.
3. Régler la pression statique externe.

## 12.2 Configuration de la compensation de la température

Lorsque l'unité de climatisation est éteinte, effectuer les étapes suivantes :

1. Entrer dans les paramètres de consultations comme l'indique le « paragraphe 12 » et presser le bouton (3) « + » ou « - » pour sélectionner l'indication « EF ».
2. Appuyer sur le bouton CONFIRM (10) pour confirmer.
3. Presser le bouton (3) « + » ou « - » pour sélectionner la température, intervalle de compensation de la température compris entre -5~5 °C.
4. Appuyer sur le bouton CONFIRM (10) pour confirmer.

## 12.3 Configuration du type

Lorsque l'unité de climatisation est éteinte, effectuer les étapes suivantes :

1. Entrer dans les paramètres de consultations comme l'indique le « paragraphe 12 » et presser le bouton (3) « + » ou « - » pour sélectionner l'indication « TYPE ».
2. Appuyer sur le bouton CONFIRM (10) pour confirmer.
3. Appuyer sur le bouton (3) « + » ou « - » pour sélectionner le type selon le schéma suivant :



4. Appuyer sur le bouton CONFIRM (10) pour confirmer.

## 12.4 Configuration des valeurs de température maximale et minimale

Lorsque l'unité de climatisation est éteinte, effectuer les étapes suivantes :

1. Entrer dans les paramètres de consultations comme l'indique le « paragraphe 12 » et presser le bouton (3) « + » ou « - » pour sélectionner l'indication « EH » ou « EL ».
- EH = fonction de configuration de la valeur maximale
- EL = fonction de configuration de la valeur minimale
2. Appuyer sur le bouton CONFIRM (10) pour confirmer.
3. Appuyer sur le bouton (3) « + » ou « - » pour sélectionner la température :  
Intervalle de valeur maximum compris entre 25~30 °C  
Intervalle de valeur minimum compris entre 16~24 °C
4. Appuyer sur le bouton CONFIRM (10) pour confirmer.

## 12.5 Sélection de la fonction de contrôle à distance du contrôleur mural

Lorsque l'unité de climatisation est éteinte, effectuer les étapes suivantes :



1. Entrer dans les paramètres de consultations comme l'indique le « paragraphe 12 » et presser le bouton (3) « + » ou « - » pour sélectionner l'indication «  ».
2. Appuyer sur le bouton CONFIRM (10) pour confirmer.
3. Appuyer sur le bouton (3) « + » ou « - » pour sélectionner « ON » ou « OF ». L'indication « ON » ou « OF » apparaîtra dans la zone de la température pour indiquer si la fonction de contrôle à distance est activée ou désactivée.

***Quand la fonction est désactivée, le contrôleur à fil ignore tout signal provenant du contrôleur à distance.***

4. Appuyer sur le bouton CONFIRM (10) pour confirmer.



## 12.6 Sélection de la fonction de contrôle à distance du contrôleur mural

Lorsque l'unité de climatisation est éteinte, effectuer les étapes suivantes :

1. Entrer dans les paramètres de consultations comme l'indique le « paragraphe 12 » et presser le bouton (3) « + » ou « - » pour sélectionner l'indication «  ».
2. Appuyer sur le bouton CONFIRM (10) pour confirmer.
3. Appuyer sur le bouton (3) « + » ou « - » pour sélectionner « -- », «  » ou «  ».  
-- = Le réglage du code du contrôleur câblé prévaut.
4. Appuyer sur le bouton CONFIRM (10) pour confirmer.

## 12.7 Réinitialisation des réglages d'usine

Lorsque l'unité de climatisation est éteinte, effectuer les étapes suivantes :

1. Entrer dans les paramètres de consultations comme l'indique le « paragraphe 12 » et presser le bouton (3) « + » ou « - » pour sélectionner l'indication «  ».
2. Appuyer sur le bouton CONFIRM (10) pour confirmer.
3. Appuyer sur le bouton (3) « + » ou « - » pour sélectionner « -- » ou «  ».  
 = réinitialisation des réglages d'usine
4. Appuyer sur le bouton CONFIRM (10) pour confirmer.

## 12.8 Fonction de synchronisation NTP

Quand le smartphone se connecte au contrôleur câblé du climatiseur via WIRELESS, l'heure et le fuseau horaire du dispositif sont automatiquement synchronisés avec ceux du smartphone. Si la connexion WIRELESS n'est pas disponible, il pourrait s'avérer nécessaire de configurer manuellement l'heure et le fuseau horaire directement sur le contrôleur du climatiseur.

Pour configurer manuellement les données, effectuer les passages suivants :

1. Entrer dans les paramètres de consultations comme l'indique le « paragraphe 12 » et presser le bouton (3) « + » ou « - » pour sélectionner l'indication « NTP ».
2. Appuyer sur le bouton CONFIRM (10) pour confirmer.
3. Appuyer sur le bouton (3) « + » ou « - » pour sélectionner « I » ou « O ».  
 O = Fonction de synchronisation de l'heure du réseau désactivée  
 I = Fonction de synchronisation de l'heure du réseau activée
4. Appuyer sur le bouton CONFIRM (10) pour confirmer.

## 13. CONNEXION VIA RÉSEAU WIRELESS

(Pour des climatiseurs d'air, par ex. : conduit, cassette, plafond)

- Toutes les versions d'iOS et d'Android ne sont pas compatibles avec l'application. Le fabricant décline toute responsabilité en cas de problème découlant de cette incompatibilité.
- Le smart kit supporte uniquement la cryptographie WPA-PSK/WPA2-PSK/WPA3-SAE. N'utiliser aucun autre type de cryptographie.
- En raison des différentes conditions de réseau, un timeout de la demande pourrait survenir. Dans ce cas, il sera nécessaire de répéter la procédure de configuration de réseau.
- L'application est susceptible de subir des mises à jour pour l'amélioration des fonctions. Le processus de configuration peut être légèrement différent de ce qui est décrit dans le manuel.

Pour télécharger et installer l'application, agir comme suit :

1. Ouvrir respectivement « App Store » ou « Google Play ».
2. Chercher l'application « **Os Comfort** ».

>>>>>

À défaut, il est possible de scanner les code QR suivants :



iOS



Android

3. Télécharger l'application.
4. Les instructions pour la connexion au réseau WIRELESS et l'utilisation de l'application sont disponibles sur le site [www.olimpiasplendid.it](http://www.olimpiasplendid.it), dans l'espace téléchargement.

Pour activer le paramètre WIRELESS depuis le contrôleur mural, agir tel qu'indiqué :

1. Presser le bouton des paramètres (7) jusqu'à ce que l'icône s'allume dans le champ D5, à l'écran.
2. Quand l'icône correspondante au WIRELESS s'allume, presser le bouton de confirmation (10) pour l'activer.

## 14. GESTION DES ALARMES DE PANNE

Si le système ne fonctionne pas correctement, à l'exception des cas mentionnés ci-dessus et en cas de dysfonctionnements évidents, examiner le système selon les procédures suivantes.

N°	DYSFONCTIONNEMENT	CODE D'ERREUR
1	Erreur de communication entre le contrôleur mural et l'unité intérieure	EH63

Vérifier le code d'erreur qui apparaît à l'écran de l'unité intérieure et lire le « Manuel d'instructions » si d'autres codes d'erreurs apparaissent.

## 15. INDICATIONS ET EXIGENCES TECHNIQUES

L'appareil est conforme aux exigences des réglementations CEM et EMI et de la certification CE.



1. SICHERHEITSHINWEISE.....	4
2. VORBEREITUNG DER INSTALLATION .....	5
3. INSTALLATIONSVERFAHREN .....	7
4. TECHNISCHE DATEN .....	10
5. MERKMALE UND FUNKTIONEN DES KABELGEBUNDENEN REGLERS .....	10
6. DISPLAY UND STEUERUNGEN .....	11
7. EINSTELLUNG DATUM UND UHRZEIT .....	12
8. FUNKTIONSWEISE .....	12
9. EINSTELLUNGEN .....	15
10. TIMER-FUNKTIONEN.....	16
11. WOCHENTIMER.....	17
12. ZUSÄTZLICHE EINSTELLUNGEN FÜR DEN INSTALLATEUR	21
13. WLAN-VERBINDUNG .....	25
14. VERWALTUNG VON STÖRUNGSMELDUNGEN.....	26
15. TECHNISCHE ANGABEN UND ANFORDERUNGEN.....	26

---

Alle Abbildungen in diesem Handbuch dienen ausschließlich der Erläuterung. Die in Ihrem Besitz befindliche Fernbedienung kann sich von der abgebildeten unterscheiden. Bedienen Sie das Gerät gemäß Ihrer Fernbedienung.

# 1. SICHERHEITSHINWEISE

- Lesen Sie die Sicherheitshinweise, bevor Sie das Gerät installieren.
- Die folgenden Sicherheitshinweise sind wichtig und müssen stets berücksichtigt werden.



**WARNUNG:** Weist auf eine Gefahr hin, die durch unsachgemäßen Umgang mit dem Gerät entstehen kann und zu schweren Verletzungen oder sogar zum Tod führen kann.

---



**ACHTUNG:** Weist auf eine Gefahr hin, die durch unsachgemäßen Umgang mit dem Gerät entsteht und zu schweren Verletzungen oder Schäden am Gerät führen kann.

---



**WARNUNG**

---

- Bitte wenden Sie sich an den Händler oder an einen Fachmann, um das Gerät zu installieren. Die Installation durch unbefugte Personen kann zu einer fehlerhaften Installation, Stromschlägen oder Bränden führen.
- Halten Sie sich an diese Installationsanleitung. Eine unsachgemäße Installation kann Stromschlag oder Feuer verursachen.
- Das Gerät nicht grundlos abbauen.
- Die grundlose Deinstallation des Geräts kann zu Fehlfunktionen, Überhitzung der Klimaanlage oder Bränden führen.
- Das Gerät nicht in einem Raum installieren, in dem brennbare Gase austreten könnten. Das Austreten von brennbaren Gasen in den Raum, in dem sich der kabelgebundene Regler befindet, stellt eine Brandgefahr dar.
- Betreiben Sie das Gerät nicht mit nassen Händen und lassen Sie kein Wasser in die Fernbedienung gelangen. Andernfalls kann es zu einem Stromschlag kommen.
- Die Verkabelung muss an den Strom der Fernbedienung angepasst werden. Andernfalls besteht die Gefahr von Strom- oder Wärmeverlusten und es kann zu einem Brand

kommen.

- Für die Verkabelung müssen die angegebenen Kabel verwendet werden. Es darf keine externe Kraft auf die Klemme ausgeübt werden. Dies könnte zum Durchbrennen oder Überhitzen des Kabels führen und einen Brand verursachen.
- Das Gerät kann von Kindern ab 8 Jahren und von Personen mit eingeschränkten körperlichen, sensorischen oder geistigen Fähigkeiten oder ohne Erfahrung oder erforderliche Kenntnisse verwendet werden, sofern diese beaufsichtigt werden oder zuvor Anweisungen zur sicheren Verwendung des Geräts und zum Verständnis der damit verbundenen Gefahren erhalten haben.
- Kinder dürfen nicht mit dem Gerät spielen.
- Reinigungs- und Wartungsarbeiten, die vom Benutzer durchgeführt werden sollen, dürfen nicht von unbeaufsichtigten Kindern durchgeführt werden.
- Wenn das Netzkabel beschädigt ist, muss es vom Hersteller oder dessen Kundendienst oder einer ähnlich qualifizierten Person ersetzt werden, um jegliches Risiko zu vermeiden.

## 2. VORBEREITUNG DER INSTALLATION

- Installieren Sie das Gerät nicht an einem Ort, an dem sich viel schweres Brennstoffgas, Dampf oder Schwefelgas befindet, um eine Verformung des Produkts zu vermeiden, die zu einer Fehlfunktion des Systems führen würde.

### Vorbereitungen vor der Installation

- Bitte überprüfen Sie, dass alle Bauteile vorhanden sind.

Nr.	Name	Menge	Hinweis
1	Kabelgebundener Regler	1	--
2	Bedienungs- und Installationsanleitung	1	--
3	Schrauben	3	M3.9X25 (für Wandmontage)

Nr.	Name	Menge	Hinweis
4	Dübel	3	Für Wandmontage
5	Schrauben	2	M4X25 (für Montage am Schaltkasten)
6	Kunststoff-Schraubleisten	2	Für Befestigung am Schaltkasten
7a	Verbindungskabel	1	--
7b	Verlängerungskabel	1	--
8	Schneidende Sicherungsschraube und Unterlegscheibe	1	M4X8 (für Bleche des Innengeräts)

- Folgende Baugruppen am Installationsort vorbereiten.

Nr.	Name	Menge	Hinweis
1	Schaltkasten	1	--
2	Verbindungsrohr (Isolierhülse und Klemmschraube)	1	--

### Vorsichtsmaßnahmen bei der Installation des kabelgebundenen Reglers

- In diesem Handbuch wird das Installationsverfahren des kabelgebundenen Reglers erläutert. Beziehen Sie sich auf den Schaltplan in dieser Installationsanleitung, um den kabelgebundenen Regler mit dem Innengerät zu verkabeln.
- Der kabelgebundene Regler muss im geschlossenen Kreislauf mit Niederspannung arbeiten. Vermeiden Sie den direkten Anschluss des 115V-Kabels oder des 380V-Hochspannungskabels und schließen Sie diese Art von Kabel nicht an den oben angegebenen geschlossenen Stromkreis an. Der freie Abstand der Verkabelung zwischen dem Rohr muss zwischen 300 und 500 mm oder mehr betragen.
- Das abgeschirmte Kabel des kabelgebundenen Reglers muss zuverlässig geerdet werden.
- Nachdem der Anschluss des kabelgebundenen Reglers beendet wurde, verwenden Sie ein Testgerät, um den Isolationswiderstand zu überprüfen.
- Das Verbindungskabel des kabelgebundenen Reglers darf nicht länger als 20 Meter sein.

### 3. INSTALLATIONSVERFAHREN

#### Abbildung der Struktur des kabelgebundenen Reglers

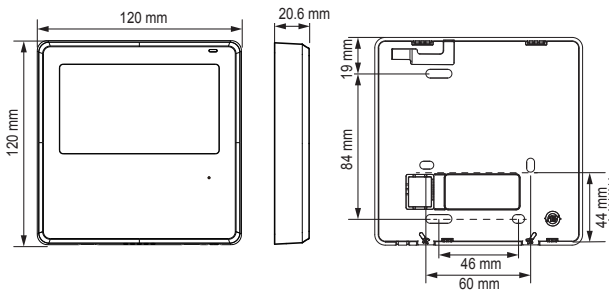

#### Abbildung der Verkabelung

- Verbinden Sie die Buchse der Kabelgruppe, die von der Hauptplatine kommt, mit dem Stecker der Verbindungskabelgruppe.
- Bitte verbinden Sie die andere Seite der Verbindungskabel mit dem Stecker der Kabelgruppe, die vom kabelgebundenen Regler kommt.

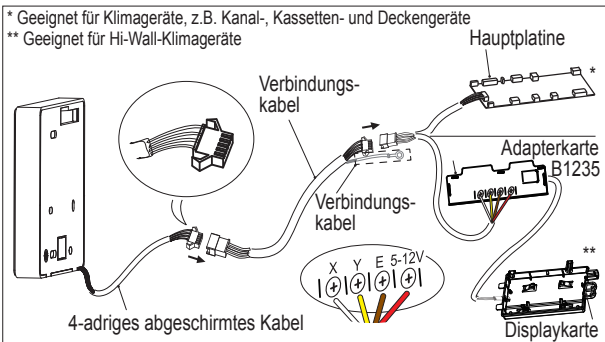

## Den oberen Teil des kabelgebundenen Reglers abnehmen

- Einen Schlitzschraubendreher in die Schlitzlöcher unten am kabelgebundenen Regler einführen (2 Öffnungen) und den oberen Teil des kabelgebundenen Reglers abnehmen.



### HINWEIS

Die Leiterplatte ist im oberen Teil des kabelgebundenen Reglers montiert. Achten Sie darauf, die Platine nicht mit dem Schlitzschraubendreher zu beschädigen.

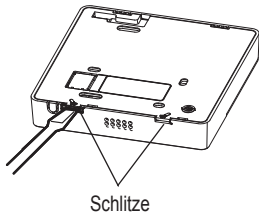

## Befestigung der rückseitige Platte des kabelgebundenen Reglers

- Bei einer Aufputzmontage, die rückseitige Platte mit 3 Schrauben (M3.9×20) und Dübeln befestigen.

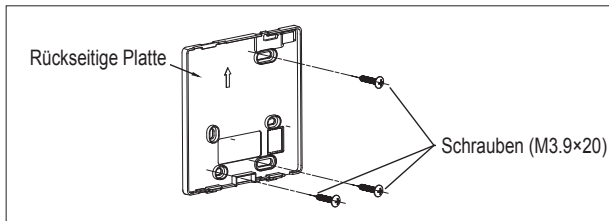

- Bei Unterputzmontage, die rückseitige Platte mit 2 Schrauben (M4x25) am Schaltkasten anschrauben und mit 1 Schraube (M3.9×20) an der Wand befestigen.

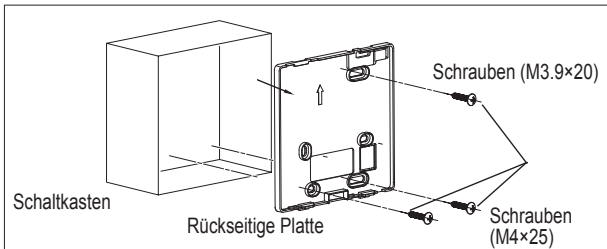

### HINWEIS

Positionierung an einer Wand. Darauf achten, dass die rückseitige Platte des kabelgebundenen Reglers nicht durch Überdrehen der Befestigungsschrauben verformt wird.

### Abgeschirmte Verkabelung

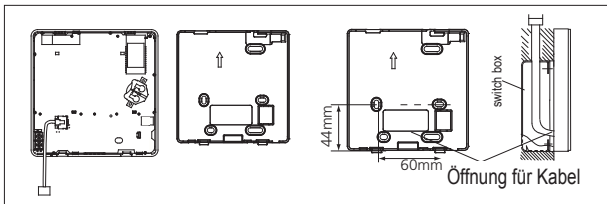

### ACHTUNG

Vermeiden Sie, dass Wasser in das Innere des kabelgebundenen Reglers eindringen kann. Bei der Installation eine gewisse Länge der Verbindungskabel vorsehen, damit der kabelgebundene Regler bei der Wartung abgenommen werden kann.

### Den oberen Teil des kabelgebundenen Reglers wieder anbringen

- Nachdem Sie die obere Abdeckung eingestellt und festgezogen haben, vermeiden Sie es, die Verkabelung während der Installation zu straffen.

## 4. TECHNISCHE DATEN

Eingangsspannung	DC 5V/DC 12V
Raumtemperatur	0~43°C
Feuchtigkeit der Umgebung	RH40%~RH90%

## 5. MERKMALE UND FUNKTIONEN DES KABELGE- BUNDENEN REGLERS

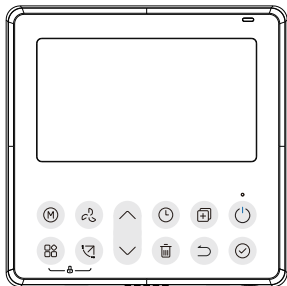

Eigenschaften:

LCD-Bildschirm.

Abmessungen: HxBxT (mm) 120×120×20,6

Anzeige Fehlercode.

4-Wege-Kabelauführung, keine erhöhten Teile auf der Rückseite, erleichtert die Kabelverlegung und die Installation des Geräts.

Anzeige der Raumtemperatur.

Wochentimer.

Funktionen:

Modus: Kühlen-Trocknen-Auto-Heizen-Lüfter

Lüftergeschwindigkeit: Auto/langsame/mittlere/hohe Geschwindigkeit

Schwingung Drehung NACH OBEN-NACHUNTEN&RECHTS-LINKS (bei einigen Modellen)

Timer ON/OFF

Temperatureinstellung

Wochentimer

Follow Me

Kindersicherung

LCD-Bildschirm

Turbo

Infrarot-Fernempfänger (bei einigen Modellen)

12/24h-System

## 6. DISPLAY UND STEUERUNGEN

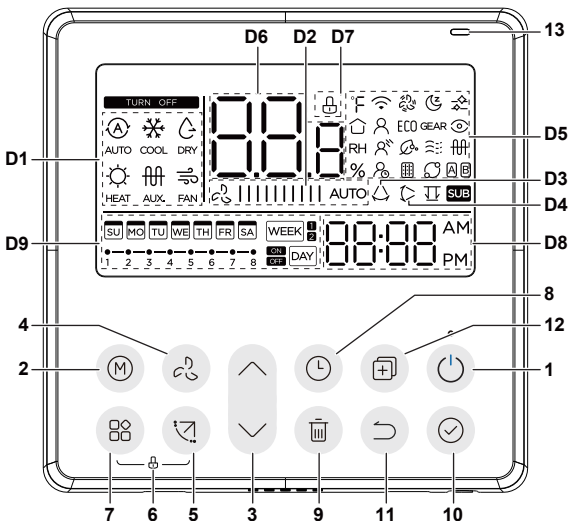

- 1 Taste ON/OFF
- 2 Taste MODE
- 3 Einstelltaste
- 4 Taste FAN SPEED
- 5 Taste SWING
- 6 Kindersicherung
- 7 Einstelltaste
- 8 Taste TIMER
- 9 Taste DELAY/DAY OFF
- 10 Taste CONFIRM
- 11 Taste BACK
- 12 Taste COPY (12)

- 13 Infrarot-Fernempfänger (bei einigen Modellen)
- D1 Funktionsprinzip
- D2 Lüftergeschwindigkeit
- D3 Drehung nach links/rechts
- D4 Drehung nach oben/unten
- D5 Einstellungen
- D7 Temperaturanzeige
- D8 Kindersicherung
- D9 Uhr
- D10 Timer On/Off

## 7. EINSTELLUNG DATUM UND UHRZEIT

1. Die TIMER-Taste (8) 2 Sekunden lang oder länger drücken. Die Timeanzeige blinkt.
2. Die Taste (3) „+“ oder „-“ drücken, um das Datum einzustellen. Das gewählte Datum blinkt.



3. Die Einstellung des Datums ist beendet und die Einstellung der Uhrzeit wird vorbereitet, nachdem die TIMER-Taste (8) gedrückt oder innerhalb von 10 Sekunden keine Taste gedrückt wird.
4. Die Taste (3) „+“ oder „-“ drücken, um die aktuelle Uhrzeit einzustellen. Wiederholt drücken, um die Uhrzeit jeweils um 1 Minute zu verstellen. Drücken und gedrückt halten, um die Uhrzeit fortlaufend einzustellen.



5. Die Einstellung wird durch Drücken der TIMER-Taste (8) beendet oder wenn 10 Sekunden lang keine Taste gedrückt wird.

### Auswahl Uhrzeitformat

1. Drücken Sie gleichzeitig die Tasten TIMER (8) und DELAY/DAY OFF (9) für 2 Sekunden und wählen Sie das 12- oder 24-Stunden-Format.

## 8. FUNKTIONSWEISE

### Funktion Empfang von Fernsteuersignalen

Der kabelgebundene Regler kann auch als Empfangsgerät von Fernsteuersignalen sein. Die kabellose Fernsteuerung kann zur Steuerung eines Klimageräts durch den kabelgebundenen Regler verwendet werden, wenn das System eingeschaltet ist.

### Ein-/Aus

Drücken Sie die Taste ON/OFF (1), um den kabelgebundenen Regler einzuschalten, drücken Sie die Taste ein zweites Mal, um ihn auszuschalten.

Die LED-Betriebsanzeige oberhalb der ON/OFF-Taste (1):

- Leuchtet, wenn die Klimaanlage auf **ON** steht
- Ist ausgeschaltet, wenn die Klimaanlage auf **OFF** steht

## 8.1 MODUS-KONFIGURATION

Die MODE-Taste drücken, um die Betriebsweise einzustellen.

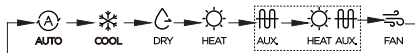

*Die Heizfunktion gilt nicht für Geräte, die nur kühlen.*

*Funktionen Elektrischer Widerstand und Heizung+Elektrischer Widerstand nur für Geräte mit elektrischem Widerstand.*

### Raumtemperatureinstellung

Die Taste (3) „+“ oder „-“ drücken, um die Raumtemperatur einzustellen. Temperaturbereich der Raumtemperatur: 10~30°C (hängt von den Modellen ab).

### Einstellung der Lüftergeschwindigkeit

Die FAN SPEED-Taste drücken, um die Lüftergeschwindigkeit einzustellen. (Diese Taste ist nicht verfügbar, wenn der Modus auf Auto oder Dry steht).

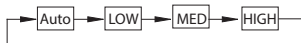

## 8.2 ANDERE FUNKTIONEN

### Funktion Kindersicherung

Drücken Sie gleichzeitig 3 Sekunden lang die Taste Einstellungen (7) und die Taste SWING (5), um die Kindersicherung zu aktivieren und alle Tasten auf dem kabelgebundenen Regler zu sperren. Diese Tasten wieder 3 Sekunden lang drücken, um die Kindersicherung auszuschalten. Wenn die Kindersicherung eingeschaltet ist, wird das Symbol D7 angezeigt.

## Tastentöne einstellen

Die Tasten MODE (2) und FAN (4) gleichzeitig 3 Sekunden lang drücken, um den Tastenton auszuschalten. Diese Tasten wieder 3 Sekunden lang drücken, um den Tastenton wieder einzuschalten.

## Auswahl der Anzeige °C & °F (bei einigen Modellen)

Die Tasten (3) „+“ und „-“ gleichzeitig drücken und 3 Sekunden lang gedrückt halten; um zwischen der Temperaturanzeige °C & °F zu wechseln.

## Funktion SWING (Kann nicht bei allen Modellen angewendet werden)

Drücken Sie die SWING-Taste (4), um die vertikale Bewegung der Klappe zu aktivieren.

Erneut drücken, um diese Bewegung zu stoppen.

Wenn die vertikale Bewegung eingeschaltet ist, wird das Symbol D4 angezeigt.

Drücken Sie die SWING-Taste (4) 2 Sekunden lang, um die horizontale Bewegung der Klappe zu aktivieren.

Die Taste erneut 2 Sekunden lang drücken, um diese Bewegung zu stoppen.

Wenn die vertikale Bewegung eingeschaltet ist, wird das Symbol D3 angezeigt.

Jedes Mal, wenn die Taste gedrückt wird, schwingt das Gitter um 6 Grad.

## Für die Einheit mit vier Klappen:

Drücken Sie die SWING-Taste (4), um die vertikale Bewegung der Klappe zu aktivieren. Die Bewegung der vier Lamellen kann durch Drücken der Taste (3) „+“ oder „-“ ausgewählt werden. Jedes Mal, wenn die Taste gedrückt wird, arbeitet der kabelgebundene Regler in der unten dargestellten Reihenfolge:

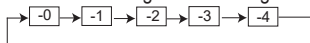

Das Symbol  $\boxed{-0}$  bedeutet, dass die vier Lamellen sich gleichzeitig bewegen. Drücken Sie die SWING-Taste (4), um die vertikale Bewegung der ausgewählten Lamelle zu aktivieren.

## Funktion FROST PROTECTION

Wenn die HEAT-Funktion aktiviert ist und die Temperatur auf 10-16-17-20 °C eingestellt ist, drücken Sie die Taste (3) „-“ zweimal innerhalb einer Sekunde,

um die FROST PROTECTION-Funktion zu aktivieren.  
Diese Funktion verhindert das Einfrieren, indem sie die Raumtemperatur konstant bei 8°C hält.

## 9. EINSTELLUNGEN

Um die gewünschte Einstellung zu aktivieren, gehen Sie wie beschrieben vor:

1. Drücken Sie die Einstelltaste (7), bis auf dem Display das Symbol für die Einstellung aufleuchtet, die Sie im Feld D5 aktivieren möchten.
2. Wenn das Symbol für die gewünschte Einstellung aufleuchtet, drücken Sie die Bestätigungstaste (10), um sie zu aktivieren.

Die Reihenfolge der Symbole ist wie folgt (nicht alle Einstellungen sind für alle Modelle verfügbar):

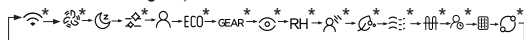



WIRELESS → TURBO → SLEEP → CLEAN → FOLLOW ME → ECO → GEAR  
→ INTELLIGENT EYE → RH → BREEZE AWAY → PURIFY → BREEZELESS  
→ PTC → DELAY OFF → FILTER → ROTATION DISPLAY → WIRELESS → ...

**Weitere Informationen zur Vorgehensweise finden Sie in der Bedienungsanleitung des Innengeräts.**

### FOLLOW ME

Aktivieren Sie die Funktion wie in Punkt 1 und 2 beschrieben. Wenn die Funktion aktiv ist, wird die Raumtemperatur entweder vom Innengerät oder vom kabelgebundenen Regler erfasst.

Wenn das Symbol   erscheint, wird die Raumtemperatur am kabelgebundenen Regler erfasst.

### ERINNERUNG AN DIE FILTERREINIGUNG

Wenn das Innengerät das Signal sendet, leuchtet das Symbol zur Erinnerung an die Filterreinigung auf.

Um sie auszuschalten und den Timer zurückzusetzen, gehen Sie wie in den Punkten 1 und 2 beschrieben vor; das Symbol erlischt automatisch und die Reinigungszeit wird auf Null zurückgesetzt.

## 10. TIMER-FUNKTIONEN

### Wochentimer 1

**WEEK** <sup>1</sup> Mit dieser Timerfunktion können die Betriebszeiten für jeden Wochentag eingestellt werden.

### Wochentimer 2

**WEEK** <sup>2</sup> Mit dieser Timerfunktion können die Betriebszeiten und Modi für jeden Wochentag eingestellt werden.

### Timer On

**ON** **DAY** Diese Timerfunktion wird verwendet, um den Betrieb des Klimageräts einzuschalten. Der Timer wird aktiviert und die Klimaanlage beginnt zu laufen, sobald die eingestellte Zeit abgelaufen ist.

### Timer Off

**OFF** **DAY** Diese Timerfunktion wird verwendet, um den Betrieb des Klimageräts auszuschalten. Der Timer wird aktiviert und die Klimaanlage schaltet sich nach Ablauf der eingestellten Zeit aus.

### Timer On und Timer Off

**ON** **OFF** **DAY** Verwenden Sie diese Timerfunktion, um den Betrieb der Klimaanlage zu aktivieren und zu stoppen. Der Timer wird aktiviert und die Klimaanlage schaltet sich ein und aus, sobald die eingestellte Zeit abgelaufen ist.

**Rufen Sie die Timer-Einstellungen wie oben beschrieben auf und stellen Sie die verschiedenen Timer-Funktionen wie folgt ein:**

### Einstellung des TIMERS On oder Off

1. Drücken Sie die Taste TIMER, um **ON** **DAY** oder **OFF** **DAY** gemäß der unten angegebenen Reihenfolge auszuwählen:



2. Drücken Sie die Taste (3) „+“ oder „-“, um die Uhrzeit einzustellen. Mit jedem Tastendruck wird die Uhrzeit um 0,5 Stunden erhöht.
3. Die Taste CONFIRM (10) drücken, um die Einstellungen zu beenden.

## Um die TIMER On und Off einzustellen

1. Die TIMER-Taste drücken, um  **DAY** zu wählen.
2. Drücken Sie die Taste (3) „+“ oder „-“, um die Uhrzeit einzustellen. Mit jedem Tastendruck wird die Uhrzeit um 0,5 Stunden erhöht.
3. Die Taste CONFIRM (10) drücken, um die Einstellungen zu beenden.

## 11. WOCHENTIMER

### 11.1 WOCHENTIMER-Funktion

1. Drücken Sie die Taste TIMER, um  **DAY** oder  **DAY** gemäß der unten angegebenen Reihenfolge auszuwählen:



### HINWEIS

- Durch Drücken der Taste BACK (11) können Sie zu einem vorherigen Schritt der Einstellung des Wochentimers zurückkehren.
- Die Zeit der Timereinstellung kann durch Drücken der Taste DAY OFF (9) gelöscht werden
- Die aktuelle Einstellung wird zurückgesetzt und die Einstellung des Wochentimers automatisch aufgehoben, wenn 30 Sekunden lang keine Betätigung erfolgt.

**Sie können entweder den Wochentimer 1 oder den Wochentimer 2 einstellen, aber nicht beide gleichzeitig aktivieren.**

### 11.2 WOCHENTIMER 1

#### 1. Einstellung des Wochentimers

Drücken Sie die Taste TIMER, um  auszuwählen, und drücken Sie dann die Taste CONFIRM (10), um zu bestätigen.

#### 2. Einstellung des Wochentages

Die Taste (3) „+“ oder „-“ drücken, um den Wochentag auszuwählen und dann die CONFIRM-Taste (10) drücken.

### 3. Einstellung 1 des Timers ON

Die Taste (3) „+“ oder „-“ drücken, um die Zeit von Timer On einzustellen und dann die CONFIRM-Taste (10) drücken.

z.B. Zeitskala 1 vom Dienstag 

Es können bis zu 4 Einstellungen des Timers für jeden Wochentag vorgenommen werden. Der WOCHENTIMER kann entsprechend dem Lebensstil des Benutzers eingestellt werden.

### 4. Einstellung 1 des Timers Off

Die Taste (3) „+“ oder „-“ drücken, um die Zeit von Timer Off einzustellen und dann die CONFIRM-Taste (10) drücken.

z.B. Zeitskala 1 vom Dienstag 

5. Durch Wiederholung der Schritte 3 bis 4 können verschiedene Timer eingestellt werden.

6. Durch Wiederholung der Schritte 2 bis 5 können Sie weitere Tage in der Woche einstellen.

## 11.3 WOCHENTIMER 2

### 1. Einstellung des Wochentimers

Drücken Sie die Taste TIMER, um  auszuwählen, und drücken Sie dann die Taste CONFIRM (10), um zu bestätigen.

### 2. Einstellung des Wochentages

Die Taste (3) „+“ oder „-“ drücken, um den Wochentag auszuwählen und dann die CONFIRM-Taste (10) drücken.

### 3. Timer-Einstellung

Die Taste (3) „+“ oder „-“ drücken, um die Uhrzeit des Timers einzustellen und dann die CONFIRM-Taste (10) drücken.

An einem Tag können bis zu 8 geplante Ereignisse eingestellt werden. Es können verschiedene Ereignisse im MODUS-, TEMPERATUR- und LÜFTERDREHZAHL-Modus programmiert werden.

#### 4. Einstellung des Modus

Die Taste (3) „+“ oder „-“ drücken, um den gewünschten Modus einzustellen und dann die CONFIRM-Taste (10) drücken.

#### 5. Temperatureinstellung

Die Taste (3) „+“ oder „-“ drücken, um die gewünschte Temperatur einzustellen und dann die CONFIRM-Taste (10) drücken.

Diese Einstellung ist im FAN- oder OFF-Modus nicht verfügbar.

#### 6. Einstellung der Lüftergeschwindigkeit

Die Taste (3) „+“ oder „-“ drücken, um die gewünschte Lüftergeschwindigkeit einzustellen und dann die CONFIRM-Taste (10) drücken.

Diese Einstellung ist im Modus AUTO, DRY oder OFF nicht verfügbar. (Aus).

#### 5. Durch Wiederholung der Schritte 3 bis 6 können verschiedene Ereignisse eingestellt werden.

#### 6. Durch Wiederholung der Schritte 2 bis 6 können Sie weitere Tage in der Woche einstellen.

### 11.4 Ausschalten der Klimaanlage während des Wochentimers

Wenn die ON/OFF-Taste (1) einmal schnell gedrückt wird, schaltet sich die Klimaanlage vorübergehend aus. Die Klimaanlage schaltet sich automatisch bis zum Ende der eingestellten Zeit des Einschalt-Timers ein.

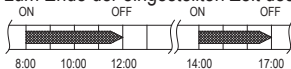

z.B. Einmaliges schnelles Drücken der ON/OFF-Taste (1) um 10:00 Uhr. Die Klimaanlage wird um 14:00 Uhr eingeschaltet.

Wenn die ON/OFF-Taste (1) 2 Sekunden lang gedrückt wird, schaltet sich die Klimaanlage vollständig aus.

## 11.5 DAY OFF einstellen (z.B. für einen Urlaub)

1. Drücken Sie die Taste CONFIRM (10) im Wochentimer-Modus.
2. Die Taste (3) „+“ oder „-“ drücken, um einen Tag der aktuellen Woche auszuwählen.
3. Die DAY OFF-Taste (9) drücken, um den DAY OFF einzustellen. Das dem gewünschten Tag entsprechende Symbol wird ausgeblendet



z.B. Für Mittwoch wurde DAY OFF eingestellt

4. DAY OFF kann auch für andere Tage eingestellt werden, dazu die Schritte 2 und 3 wiederholen.
5. Die BACK-Taste (11) drücken, um zum Wochentimer zurückzukehren.

### HINWEIS

- Die Einstellung DAY OFF wird automatisch gelöscht, nachdem dieser Tag vorbei ist.

## 11.6 DELAY-Funktion

1. Beim Wochentimer die DELAY-Taste einmal drücken, es wird „0h“ angezeigt.
2. Drücken Sie diese Taste zweimal, warten Sie 3 Sekunden, nachdem das Symbol „1h“ erscheint, und warten Sie weitere 3 Sekunden, um zu bestätigen. Das bedeutet, dass sich das Gerät in 1 Stunde ausschaltet;
3. Drücken Sie diese Taste dreimal, warten Sie 3 Sekunden, nachdem das Symbol „2h“ erscheint, und warten Sie weitere 3 Sekunden, um zu bestätigen. Das bedeutet, dass sich das Gerät in 2 Stunden ausschaltet;

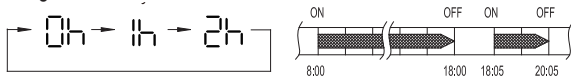

z.B. Wenn die DELAY-Taste gedrückt wird, um „2h“ um 18:05 Uhr auszuwählen.

Die Klimaanlage wird um 20:05 Uhr ausgeschaltet.

## 11.7 Die Einstellung eines Tages in einen anderen Tag kopieren

Eine Einstellung für einen Tag kann für einen anderen Tag der Woche kopiert werden. Die gesamte Einstellung des gewählten Wochentages wird kopiert. Die Verwendung des Kopiermodus gewährleistet einfache wöchentliche Einstellungen.

1. Drücken Sie im Wochentimer-Modus die Taste CONFIRM (10).
2. Die Taste (3) „+“ oder „-“ drücken, um den Wochentag auszuwählen, der kopiert werden soll.
3. Die COPY-Taste (12) drücken, dann werden die Buchstaben „[4]“ am LCD angezeigt.
4. Die Taste (3) „+“ oder „-“ drücken, um den Wochentag auszuwählen, in den kopiert werden soll.
5. Zur Bestätigung die COPY-Taste (12) drücken.  
Das Symbol **We** blinkt schnell

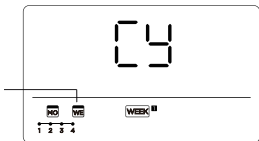

z.B. Die Einstellung von Montag auf Mittwoch kopieren

6. Für weitere Tage können die Schritte 4 und 5 wiederholt werden.
7. Zur Bestätigung die CONFIRM-Taste (10) drücken.
8. Die BACK-Taste (11) drücken, um zum Wochentimer zurückzukehren.

## 12. ZUSÄTZLICHE EINSTELLUNGEN FÜR DEN INSTALLATEUR

Auf Abfrageparameter und andere Funktionen, die nur vom Installateur geändert werden können, kann wie folgt zugegriffen werden:

1. Drücken Sie die COPY-Taste (12) 3 Sekunden lang; auf dem Display wird P:□□ angezeigt, wenn das Gerät an ein Innengerät angeschlossen ist.
2. Drücken Sie die Taste (3) „+“ oder „-“, um P:□□, P:□□ usw. anzuzeigen, wenn mehrere Innengeräte angeschlossen sind.

3. Drücken Sie die Taste CONFIRM (10), um die Temperatur des Innengeräts T<sub>N</sub> (T<sub>1</sub>~T<sub>4</sub>) und den Lüfterfehler „EF“ einzugeben, drücken Sie die Taste (3) „+“ oder „-“, um den Wert auszuwählen.

Um die Parameter zu verlassen, können Sie einen der beiden folgenden Vorgänge ausführen:

1. Drücken Sie die Taste BACK (11) oder die Taste ON/OFF (1).
2. Drücken Sie für 15 Sekunden keine der Tasten.

## 12.1 Einstellung der automatischen Luftstromregelung und des externen statischen Drucks

Sie können die Funktion der automatischen Luftstromregelung verwenden, um den externen statischen Druck einzustellen.

Die automatische Regelung des Luftstroms ist die Menge der ausgeblasenen Luft, die automatisch an die Nenngröße angepasst wurde.

Bei ausgeschaltetem Klimagerät, folgende Schritte ausführen:

1. Rufen Sie die Konsultationsparameter wie in „Absatz 12“ beschrieben auf und drücken Sie die Taste (3) „+“ oder „-“, um die Bezeichnung „RF“ auszuwählen und in den TEST-Modus zu gelangen.
2. Im Testmodus und bei eingeschaltetem Flash drücken Sie die Taste BACK (11) oder ON/OFF (1) oder CONFIRM (10), um den Testmodus jederzeit zu verlassen.
3. Nach 3 bis 6 Minuten hält der Betrieb des Klimageräts an und die automatische Luftstromregelung ist beendet.

***Die Klappen während der automatischen Luftstromregelung NICHT bewegen.***

Bei ausgeschaltetem Klimagerät, folgende Schritte ausführen:

1. Rufen Sie die Konsultationsparameter wie in „Absatz 12“ beschrieben auf und drücken Sie die Taste (3) „+“ oder „-“, um die Bezeichnung „SP“ auszuwählen.
2. Zur Bestätigung die CONFIRM-Taste (10) drücken.
3. Stellen Sie den externen statischen Druck ein.

## 12.2 Einstellung der Temperaturkompensation

Bei ausgeschaltetem Klimagerät, folgende Schritte ausführen:

1. Rufen Sie die Konsultationsparameter wie in „Absatz 12“ beschrieben auf und drücken Sie die Taste (3) „+“ oder „-“, um die Bezeichnung „tF“ auszuwählen.
2. Zur Bestätigung die CONFIRM-Taste (10) drücken.
3. Drücken Sie die Taste (3) „+“ oder „-“, um die Temperatur auszuwählen. Der Temperaturkompensationsbereich liegt zwischen -5 und 5 °C.
4. Zur Bestätigung die CONFIRM-Taste (10) drücken.

## 12.3 Einstellung des Typs

Bei ausgeschaltetem Klimagerät, folgende Schritte ausführen:

1. Rufen Sie die Konsultationsparameter wie in „Absatz 12“ beschrieben auf und drücken Sie die Taste (3) „+“ oder „-“, um die Bezeichnung „tPE“ auszuwählen.
2. Zur Bestätigung die CONFIRM-Taste (10) drücken.
3. Die Taste (3) „+“ oder „-“ drücken, um den Typ nach folgendem Schema auszuwählen:



4. Zur Bestätigung die CONFIRM-Taste (10) drücken.

## 12.4 Einstellung der maximalen und minimalen Temperaturwerte

Bei ausgeschaltetem Klimagerät, folgende Schritte ausführen:

1. Rufen Sie die Konsultationsparameter wie in „Absatz 12“ beschrieben auf und drücken Sie die Taste (3) „+“ oder „-“, um die Bezeichnung „tHI“ oder „tLO“ auszuwählen:  
 tHI = Maximalwert-Einstellfunktion  
 tLO = Minimalwert-Einstellfunktion
2. Zur Bestätigung die CONFIRM-Taste (10) drücken.
3. Die Taste (3) „+“ oder „-“ drücken, um die Temperatur auszuwählen:  
 Maximalwertbereich zwischen 25 und 30°C  
 Minimalwertbereich zwischen 16 und 24°C
4. Zur Bestätigung die CONFIRM-Taste (10) drücken.

## 12.5 Auswahl der Fernbedienungsfunktion des kabelgebundenen Reglers

Bei ausgeschaltetem Klimagerät, folgende Schritte ausführen:

1. Rufen Sie die Konsultationsparameter wie in „Absatz 12“ beschrieben auf und drücken Sie die Taste (3) „+“ oder „-“, um die Bezeichnung „FC“ auszuwählen.
2. Zur Bestätigung die CONFIRM-Taste (10) drücken.
3. Die Taste (3) „+“ oder „-“ drücken, um „ON“ oder „OFF“ auszuwählen. Die Anzeige „ON“ oder „OFF“ erscheint im Temperaturbereich, um anzuzeigen, ob die Fernbedienungsfunktion aktiviert oder deaktiviert ist.

***Wenn die Funktion deaktiviert ist, ignoriert der kabelgebundene Regler alle Signale von der Fernbedienung.***

4. Zur Bestätigung die CONFIRM-Taste (10) drücken.

## 12.6 Auswahl der Fernbedienungsfunktion des kabelgebundenen Reglers

Bei ausgeschaltetem Klimagerät, folgende Schritte ausführen:

1. Rufen Sie die Konsultationsparameter wie in „Absatz 12“ beschrieben auf und drücken Sie die Taste (3) „+“ oder „-“, um die Bezeichnung „Fd“ auszuwählen.
2. Zur Bestätigung die CONFIRM-Taste (10) drücken.
3. Drücken Sie die Taste (3) „+“ oder „-“, um „--“ oder „B“ zu wählen. -- = Die Einstellung des Codes des kabelgebundenen Reglers hat Vorrang.
4. Zur Bestätigung die CONFIRM-Taste (10) drücken.

## 12.7 Wiederherstellung der Werkseinstellungen

Bei ausgeschaltetem Klimagerät, folgende Schritte ausführen:

1. Rufen Sie die Konsultationsparameter wie in „Absatz 12“ beschrieben auf und drücken Sie die Taste (3) „+“ oder „-“, um die Bezeichnung „Ff“ auszuwählen.
2. Zur Bestätigung die CONFIRM-Taste (10) drücken.
3. Die Taste (3) „+“ oder „-“ drücken, um „--“ oder „FF“ auszuwählen. FF = Wiederherstellung der Werkseinstellungen
4. Zur Bestätigung die CONFIRM-Taste (10) drücken.

## 12.8 NTP-Synchronisierungsfunktion

Wenn das Smartphone über WLAN mit dem kabelgebundenen Regler der Klimaanlage verbunden ist, werden die Uhrzeit und die Zeitzone des Geräts automatisch mit denen des Smartphones synchronisiert.

Wenn kein WLAN verfügbar ist, müssen Sie möglicherweise die Uhrzeit und Zeitzone manuell und direkt am Regler der Klimaanlage einstellen.

Um die Daten manuell einzustellen, gehen Sie wie folgt vor:

1. Rufen Sie die Konsultationsparameter wie in „Absatz 12“ beschrieben auf und drücken Sie die Taste (3) „+“ oder „-“, um die Bezeichnung „NTP“ auszuwählen.
2. Zur Bestätigung die CONFIRM-Taste (10) drücken.
3. Die Taste (3) „+“ oder „-“ drücken, um „i“ oder „u“ auszuwählen.  
 u = Netzwerk-Zeitsynchronisationsfunktion deaktiviert  
 i = Netzwerk-Zeitsynchronisationsfunktion aktiviert
4. Zur Bestätigung die CONFIRM-Taste (10) drücken.

## 13. WLAN-VERBINDUNG

(Für Klimageräte, z.B. Kanal-, Kassetten- und Deckengeräte)

- Nicht alle iOS- und Android-Versionen sind mit der Anwendung kompatibel. Für Probleme, die sich aus dieser Inkompatibilität ergeben, wird keine Haftung übernommen.
- Das Smart Kit unterstützt nur WPA-PSK/WPA2-PSK/WPA3-SAE-Verschlüsselung. Verwenden Sie keine andere Art der Verschlüsselung.
- Aufgrund unterschiedlicher Netzbedingungen kann es zu einer Zeitüberschreitung bei der Anfrage kommen. In diesem Fall muss der Vorgang der Netzwerkkonfiguration wiederholt werden.
- Die App kann zur Verbesserung der Funktionen ohne vorherige Ankündigung aktualisiert werden. Der Konfigurationsvorgang kann geringfügig von dem im Handbuch beschriebenen abweichen.

Um die App herunterzuladen und zu installieren, gehen Sie wie beschrieben vor:

1. Öffnen Sie den „App Store“ bzw. „Google Play“.
2. Suchen Sie nach der Anwendung „Os Comfort“.

>>>>

Alternativ können Sie auch die folgenden QR-Codes scannen:



iOS



Android

3. Laden Sie die Anwendung herunter.
4. Die Anleitung für die Verbindung mit dem WLAN-Netzwerk und die Nutzung der App finden Sie unter [www.olimpiasplesnido.it](http://www.olimpiasplesnido.it) im Download-Bereich.

Um die WLAN-Einstellung über den kabelgebundenen Regler zu aktivieren, gehen Sie wie folgt vor:

1. Drücken Sie die Einstelltaste (7), bis auf dem Display das Symbol Feld D5 aufleuchtet.
2. Wenn das Symbol für WLAN aufleuchtet, drücken Sie die Bestätigungstaste (10), um es zu aktivieren.

## 14. VERWALTUNG VON STÖRUNGSMELDUNGEN

Wenn das System nicht ordnungsgemäß funktioniert, außer in den oben genannten Fällen und bei offensichtlichen Fehlfunktionen, überprüfen Sie das System gemäß den unten angegebenen Verfahren.

NR.	FEHLFUNKTION	FEHLERCODE
1	Kommunikationsfehler zwischen kabelgebundenem Regler und Innenraumgerät	EH63

Die Fehleranzeige am Innenraumgerät prüfen und die „Betriebsanleitung“ durchlesen, falls andere Fehlercodes angezeigt werden.

## 15. TECHNISCHE ANGABEN UND ANFORDERUNGEN

EMC und EMI entsprechen den Anforderungen der CE-Zertifizierung.



1. ADVERTENCIAS DE SEGURIDAD.....	4
2. PREPARACIÓN PARA LA INSTALACIÓN .....	5
3. PROCEDIMIENTO DE INSTALACIÓN .....	7
4. DATOS TÉCNICOS.....	10
5. CARACTERÍSTICAS Y FUNCIONES DEL MANDO DE PARED .....	10
6. PANTALLA Y MANDOS.....	11
7. CONFIGURACIÓN DE FECHA Y HORA.....	12
8. FUNCIONAMIENTO.....	12
9. AJUSTES.....	15
10. FUNCIONES TIMER .....	16
11. TIMER SEMANAL.....	17
12. AJUSTES ADICIONALES PARA EL INSTALADOR.....	21
13. CONEXIÓN MEDIANTE WIRELESS.....	25
14. GESTIÓN DE LAS ALARMAS DE AVERÍA .....	26
15. REQUISITOS E INDICACIONES TÉCNICAS .....	26

---

Todas las figuras en este manual son solo con fines explicativos.  
El mando a distancia en su posesión podría diferir del que se muestra. Actúe según su propio mando a distancia.

# 1. ADVERTENCIAS DE SEGURIDAD

- Lea las advertencias de seguridad antes de instalar la unidad.
- Las advertencias que se indican a continuación son importantes y deben respetarse siempre.



**ADVERTENCIA:** Indica un peligro que deriva de un uso incorrecto de la unidad que podría causar lesiones graves o incluso la muerte.

---



**ATENCIÓN:** Indica un peligro que deriva de un uso incorrecto de la unidad que podría causar lesiones graves o daños a la unidad.



**ADVERTENCIA**-----  
Póngase en contacto con el distribuidor autorizado o con profesionales para instalar la unidad. La instalación por parte de personas no autorizadas podría dar lugar a una instalación defectuosa, descargas eléctricas o incendios.

- Siga este manual de instalación. Una instalación incorrecta podría causar descargas eléctricas o incendios.
- No desinstale la unidad sin motivo.
- La desinstalación sin motivo de la unidad podría provocar un funcionamiento anómalo, el sobrecalentamiento del aire acondicionado o incendios.
- No instale la unidad en un lugar expuesto a fugas de gases inflamables. La fuga de gases inflamable en el entorno donde se encuentra el mando de pared conlleva riesgo de incendio.
- No utilice el aparato con las manos mojadas y no permita que entre agua en el mando a distancia. En caso contrario, existe riesgo de descarga eléctrica.
- El cableado debe adaptarse a la corriente del mando a distancia. En caso contrario, existe riesgo de fugas

- de electricidad o calor y de causar un incendio.
- Los cables indicados deben utilizarse para el cableado. No debe aplicarse ninguna fuerza externa al borne. Esto podría causar el corte o el sobrecalentamiento del cable, causando un incendio.
- El aparato puede ser utilizado por niños de 8 años en adelante y por personas con capacidades físicas, sensoriales o mentales reducidas, o carentes de experiencia o de los conocimientos necesarios, siempre que estén bajo supervisión o hayan recibido las instrucciones relativas al uso seguro de la unidad y comprendido los peligros que conlleva.
- Los niños no deben jugar con el aparato.
- La limpieza y el mantenimiento a cargo del usuario no deben ser efectuados por niños sin supervisión.
- Si el cable de alimentación está dañado, debe ser sustituido por el fabricante, su servicio técnico autorizado o por una persona con cualificación similar, a fin de prevenir cualquier riesgo.

## 2. PREPARACIÓN PARA LA INSTALACIÓN

- No instale el aparato en un lugar con presencia de combustibles pesados, vapor o gases sulfurosos, para evitar la deformación de la unidad que podría provocar un mal funcionamiento del sistema.

### Preparación antes de la instalación

- Compruebe que todos los componentes estén presentes.

N.	Nombre	Cant.	Notas
1	Mando de pared	1	--
2	Manual de uso e instalación	1	--

N.	Nombre	Cant.	Notas
3	Tornillos	3	M3.9X25 (para montaje en pared)
4	Tacos	3	Para montaje en pared
5	Tornillos	2	M4X25 (para montaje en caja de conexiones)
6	Varillas roscadas de plástico	2	Para fijación en caja de conexiones
7a	Cables de conexión	1	--
7b	Cable de extensión	1	--
8	Tornillo y arandela de bloqueo roscados	1	M4X8 (Para plancha de la unidad interior)

- Prepare los siguientes componentes en el lugar de instalación.

N.	Nombre	Cant.	Notas
1	Caja de conexiones	1	--
2	Tubo de conexión (Manguito aislante y tornillo de apriete)	1	--

### Precauciones para la instalación del mando de pared

- Este manual proporciona el procedimiento de instalación del mando de pared. Consulte el esquema eléctrico de este manual de instalación para cablear el mando de pared con la unidad interior.
- El mando de pared debe funcionar con circuito cerrado de baja tensión. Evite conectar directamente un cable de 115 V o de alta tensión de 380 V, y no conecte este tipo de cable en el circuito cerrado indicado arriba; el espacio libre del cableado entre los tubos debe ser de 300~500 mm o más.
- El cable blindado del mando de pared debe estar conectado a tierra de forma segura.
- Al finalizar la conexión del mando de pared, utilice un tester para comprobar el aislamiento.
- El cable de conexión del mando de pared no debe superar los 20 metros.

### 3. PROCEDIMIENTO DE INSTALACIÓN

Figura que muestra las dimensiones de la estructura del mando de pared

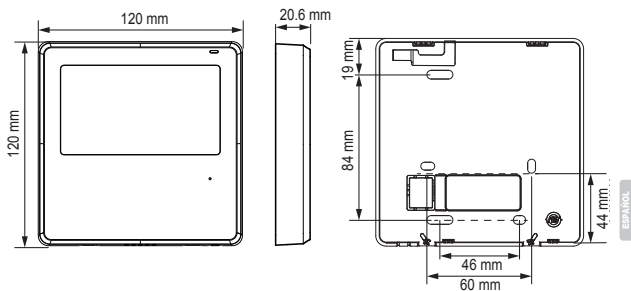

#### Figura que muestra el cableado

- Conecte el conector hembra del grupo de cables provenientes de la placa base al conector macho del grupo de cables de conexión.
- Conecte el otro extremo de los cables de conexión al conector macho del grupo de cables provenientes del mando de pared.

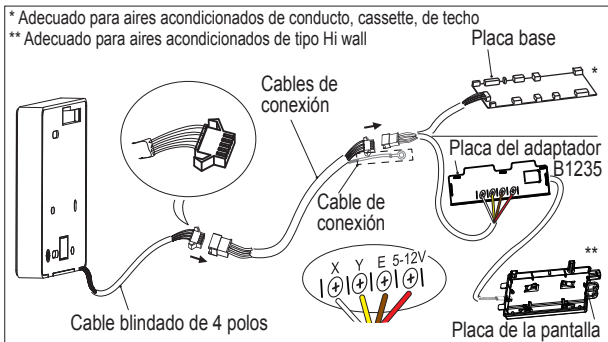

\* Adecuado para aires acondicionados de conducto, cassette, de techo

\*\* Adecuado para aires acondicionados de tipo Hi wall

## Retire la parte superior del mando de pared

- Inserte un destornillador de punta plana en las ranuras de la parte inferior del mando de pared (dos ranuras) y retire la parte superior del mando de pared.



**NOTA**  
La placa electrónica está montada en la parte superior del mando de pared. Tenga cuidado de no dañar la placa base con el destornillador de punta plana.

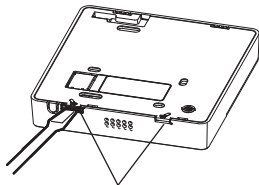

Ranuras

## Fijación de la placa trasera del mando de pared

- Para montaje expuesto, fije la placa trasera en la pared con los tres tornillos (M3.9×20) y tacos.

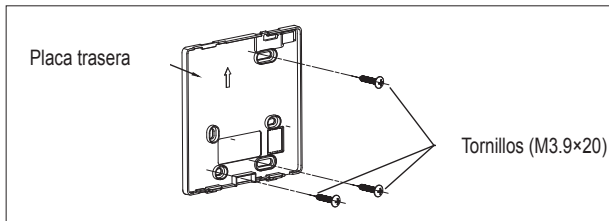

- Para montaje empotrado, fije la placa trasera en la caja de conexiones con dos tornillos (M4×25) y fije el mando en la pared con un tornillo (M3.9×20).

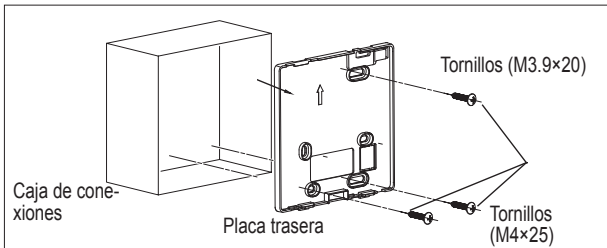

**NOTA**  
Colóquelo en una pared. Tenga cuidado de no deformar la placa trasera del mando de pared apretando en exceso los tornillos de montaje.

### Cableado blindado

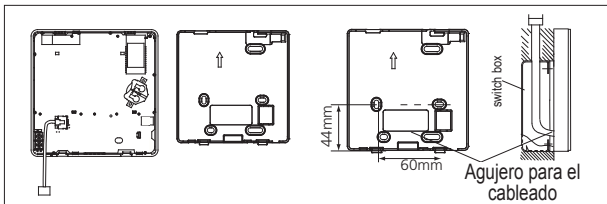

**ATENCIÓN**  
Evite que entre agua en el interior del mando de pared. Durante la instalación, deje una longitud suficiente del cable de conexión para facilitar las operaciones de mantenimiento del mando de pared.

### Vuelva a conectar la parte superior del mando de pared

- Después de ajustar y apretar la cubierta superior, evite tensar el cableado durante la instalación.

## 4. DATOS TÉCNICOS

Tensión de entrada	5 V / 12 V CC
Tem. de habitación	0~43°C
Humedad ambiente	RH40%~RH90%

## 5. CARACTERÍSTICAS Y FUNCIONES DEL MANDO DE PARED

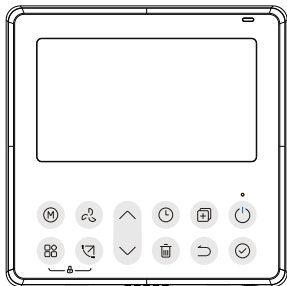

Características:

Pantalla LCD.

Medidas: H×W×D (mm) 120×120×20.6

Visualización del código de error.

Diseño con cableado de cuatro hilos, sin parte trasera elevada, facilita la colocación de los cables y la instalación del dispositivo.

Visualización de la temperatura ambiente.

Timer semanal.

Funciones:

Modos: Refrigeración-Deshum.-Automático-Calefacción-Ventilador

Velocidad vent.: Auto/Baja/Media/Alta

Oscil. ARRIBA-ABAJO & IZDA.-DECHA. (en algunos modelos)

Timer ON/OFF

Configuración temperatura

Timer semanal

Follow Me

Bloqueo infantil de seguridad

Pantalla LCD

Turbo

Receptor remoto de infrarrojos (en algunos modelos)

Sistema 12/24h

## 6. PANTALLA Y MANDOS

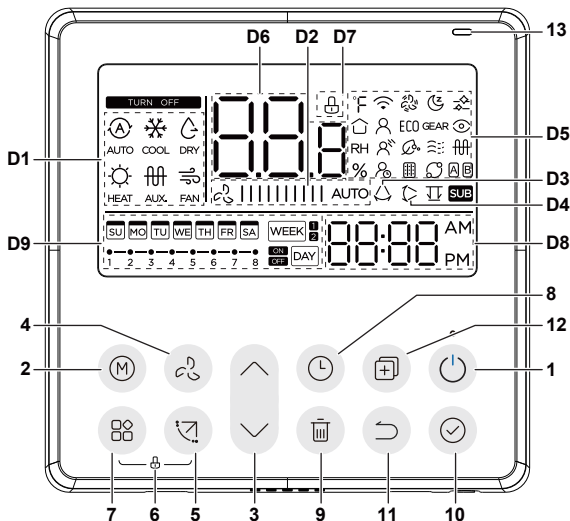

- 1 Botón ON/OFF
- 2 Botón MODE
- 3 Botón de regulación
- 4 Botón FAN SPEED
- 5 Botón SWING
- 6 Bloqueo infantil
- 7 Botón de ajustes
- 8 Botón TIMER
- 9 Botón DELAY/DAY OFF
- 10 Botón CONFIRM
- 11 Botón BACK
- 12 Botón COPY (12)

- 13 Receptor remoto de infrarrojos  
(en algunos modelos)
- D1 Modo de funcionamiento
- D2 Velocidad del ventilador
- D3 Oscilación Izda.-Dcha.
- D4 Oscilación Arriba-Abajo
- D5 Ajustes
- D7 Pantalla temperatura
- D8 Bloqueo infantil
- D9 Reloj
- D10 Temporizado On/Off

## 7. CONFIGURACIÓN DE FECHA Y HORA

1. Pulse el botón TIMER (8) durante dos 2 o más. La pantalla del temporizador parpadea.
2. Pulse el botón (3) «+» o «-» para configurar la fecha. La fecha seleccionada parpadea.



3. La configuración de la fecha finaliza y se activa la configuración de la hora tras pulsar el botón TIMER (8) o si no se pulsa ningún botón durante 10 segundos.
4. Pulse el botón (3) «+» o «-» para configurar la hora actual. Pulse repetidamente para ajustar la hora actual con incrementos de 1 minuto. Pulse y mantenga pulsado para ajustar la hora actuar de manera continua.



5. La configuración finaliza tras pulsar el botón TIMER (8) o si no se pulsa ningún botón durante 10 segundos.

### Selección del formato de hora

1. Pulse simultáneamente los botones TIMER (8) y DELAY/DAY OFF (9) durante 2 segundos y seleccione el formato de 12 o 24 horas.

## 8. FUNCIONAMIENTO

### Función de recepción de señal remota

El mando de pared puede funcionar como dispositivo receptor de señal remota. Es posible utilizar el mando de pared inalámbrico para controlar el aire acondicionado a través del mando de pared cableado cuando el sistema está alimentado.

### Encendido/apagado

Pulse el botón ON/OFF (1) para encender el mando de pared; pulse una segunda vez el botón para apagarlo.

El led del indicador de funcionamiento situado sobre el botón ON/OFF (1):

- Se enciende si el aire acondicionado está en **ON**
- Se apaga si el aire acondicionado está en **OFF**

## 8.1 CONFIGURACIÓN DE MODOS

Pulse el botón MODE para configurar el modo de funcionamiento.

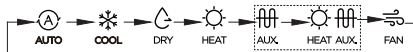

*La función calefacción no es válida para unidades solo de refrigeración.*

*Funciones Resistencia eléctrica y Calefacción + Resistencia eléctrica: solo para unidades con resistencia eléctrica.*

### Tipo de temperatura ambiente

Pulse el botón (3) «+» o «-» para ajustar la temperatura del ambiente. Rango de configuración de la temperatura interna: 10~30 °C (según el modelo).

### Configuración de la velocidad del ventilador

Pulse el botón FAN SPEED para configurar la velocidad del ventilador. (El botón no está activo en modo Auto o Dry).



## 8.2 OTRAS FUNCIONES

### Función de bloqueo infantil

Pulse el botón de ajustes (7) y el botón «SWING» (5) simultáneamente durante 3 segundos para activar la función de bloqueo infantil y bloquear todos los botones del mando de pared. Pulse de nuevo los botones durante 3 segundos para desactivar la función de bloqueo infantil. Cuando la función de bloqueo infantil está activa, aparece el símbolo D7.

## Configuración del tono del teclado

Pulse los botones MODE (2) Y FAN (4) simultáneamente durante 3 segundos para silenciar el teclado. Pulse de nuevo los botones durante 3 segundos para activar el tono del teclado.

## Seleccione la unidad de medida °C & °F (en algunos modelos)

Pulse simultáneamente los botones (3) «+» y «-» durante tres segundos para alternar la visualización de la temperatura entre °C y °F.

## Función SWING (no aplicable a todos los modelos)

Pulse el botón SWING (4) para activar el movimiento vertical de la rejilla.

Pulse de nuevo el botón para detener la oscilación.

Cuando la función de oscilación vertical está activa, aparece el símbolo D4.

Pulse el botón SWING (4) durante 2 segundos para activar el movimiento horizontal de la rejilla.

Pulse de nuevo el botón durante 2 segundos para detener la oscilación.

Cuando la función de oscilación vertical está activa, aparece el símbolo D3.

Cada vez que pulse el botón, la lama oscila 6 grados.

### Para la unidad con cuatro lamas:

Pulse el botón SWING (4) para activar el movimiento vertical de la rejilla.

Pulse el botón (3) «+» o «-» para seleccionar el movimiento de las cuatro rejillas. Cada vez que pulse el botón, el mando de pared funciona siguiendo la secuencia indicada a continuación:

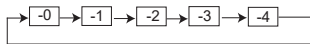

El icono (-0) indica que las cuatro rejillas se mueven simultáneamente.

A continuación, pulse el botón SWING (4) para activar el movimiento vertical de la lama seleccionada.

## Función FROST PROTECTION

Cuando la función HEAT está activa y la temperatura está ajustada en 10-16-17-20 °C, pulse el botón (3) «-» dos veces en un segundo para activar

la función FROST PROTECTION.

Esta función evita la congelación manteniendo la temperatura ambiente en 8 °C constantes.

## 9. AJUSTES

Para activar la configuración deseada, proceda como se indica:

1. Pulse el botón de ajustes (7) hasta que en la pantalla se ilumine el icono correspondiente al ajuste que se desea activar en el campo D5.
2. Cuando se ilumine el icono correspondiente al ajuste deseado, pulse el botón de confirmación (10) para activarlo.

La secuencia de iconos es la siguiente (no todos los ajustes están disponibles en los distintos modelos):

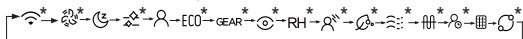



WIRELESS → TURBO → SLEEP → CLEAN → FOLLOW ME → ECO → GEAR  
→ INTELLIGENT EYE → RH → BREEZE AWAY → PURIFY → BREEZELESS  
→ PTC → DELAY OFF → FILTER → ROTATION DISPLAY → WIRELESS → ...

**Para más información sobre los modos, consulte el manual de instrucciones de la unidad interior.**

### FOLLOW ME

Active la función como se indica en los puntos 1 y 2; cuando la función está activa, la temperatura ambiente se detecta desde la unidad interior o desde el mando de pared.

Cuando aparece el símbolo  , la temperatura ambiente se detecta en el mando de pared.

### RECORDATORIO DE LIMPIEZA DEL FILTRO

Cuando la unidad interior envía la señal, se enciende el icono de recordatorio para limpieza del filtro.

Para apagarlo y restablecer el temporizador, proceda como se indica en los puntos 1 y 2; el icono se apagará automáticamente y el tiempo de limpieza se pondrá a cero.

## 10. FUNCIONES TIMER

### Timer SEMANAL 1

**WEEK** <sup>1</sup> Utilice esta función timer para configurar los tiempos de funcionamiento para cada día de la semana.

### Timer SEMANAL 2

**WEEK** <sup>2</sup> Utilice esta función timer para configurar los tiempos de funcionamiento y los modos para cada día de la semana.

### Timer On

**ON** **DAY** Utilice esta función timer para activar el funcionamiento del aire acondicionado. El temporizador se activa y el aire acondicionado empieza a funcionar una vez transcurrido el tiempo configurado.

### Timer Off

**OFF** **DAY** Utilice esta función timer para detener el funcionamiento del aire acondicionado. El temporizador se activa y el aire acondicionado deja de funcionar una vez transcurrido el tiempo configurado.

### Timer On y Timer Off

**ON** **OFF** **DAY** Utilice esta función timer para activar y detener el funcionamiento del aire acondicionado. El temporizador se activa y el aire acondicionado comienza y deja de funcionar una vez transcurrido el tiempo configurado.

**Acceda a la configuración del temporizador como se indicó anteriormente y configure las distintas funciones de los temporizadores tal como se describe a continuación:**

Para configurar el **TIMER On u Off**

1. Pulse el botón **TIMER** para seleccionar **ON** **DAY** o **OFF** **DAY** siguiendo la secuencia indicada a continuación:





2. Pulse el botón (3) «+» o «-» para configurar la hora, cada pulsación incrementa el valor en 0,5 h.
3. Pulse el botón **CONFIRM** (10) para terminar la configuración.

## Para configurar el TIMER On y Off

1. Pulse el botón TIMER para seleccionar  **DAY**
2. Pulse el botón (3) «+» o «-» para configurar la hora, cada pulsación incrementa el valor en 0,5 h.
3. Pulse el botón CONFIRM (10) para terminar la configuración.

## 11. TIMER SEMANAL

### 11.1 Funcionamiento del timer SEMANAL

1. Pulse el botón TIMER para seleccionar  **DAY** o  **DAY** siguiendo la secuencia indicada a continuación:



### NOTA

- Es posible volver a un paso anterior al ajuste del timer semanal pulsando el botón BACK (11).
- El tiempo de ajuste del temporizador se puede eliminar pulsando el botón DAY OFF (9).
- La configuración actual se restablecerá y el ajuste del timer semanal se cancelará automáticamente si el aparato no funciona durante 30 segundos.

***Es posible ajustar el Timer Semanal 1 o el Timer Semanal 2, pero no es posible activarlos ambos al mismo tiempo.***

### 11.2 Timer WEEK 1

#### 1. Ajuste del timer semanal

Pulse el botón TIMER para seleccionar ; a continuación, pulse el botón CONFIRM (10) para confirmar.

#### 2. Ajuste del día de la semana

Pulse el botón (3) «+» o «-» para seleccionar el día de la semana; a continuación, pulse el botón CONFIRM (10) para confirmar.

### 3. Ajuste 1 del timer On

Pulse el botón (3) «+» o «-» para ajustar la hora de encendido del temporizador; a continuación, pulse el botón CONFIRM (10) para confirmar.

ej. Escala temporal 1 del Martes 

Se pueden guardar hasta 4 ajustes del temporizador para cada día de la semana. Esto resulta conveniente si el TIMER SEMANAL se ajusta según el estilo de vida del usuario.

### 4. Ajuste 1 del timer Off

Pulse el botón (3) «+» o «-» para ajustar el tiempo de apagado del temporizador; a continuación, pulse el botón CONFIRM (10) para confirmar.

ej. Escala temporal 1 del Martes 

5. Repita los pasos del 3 al 4 para ajustar diferentes temporizadores.

6. Repita los pasos del 2 al 5 para ajustar otros días de la semana.

## 11.3 Timer WEEK 2

### 1. Ajuste del timer semanal

Pulse el botón TIMER para seleccionar ; a continuación, pulse el botón CONFIRM (10) para confirmar.

### 2. Ajuste del día de la semana

Pulse el botón (3) «+» o «-» para seleccionar el día de la semana; a continuación, pulse el botón CONFIRM (10) para confirmar.

### 3. Ajuste del timer

Pulse el botón (3) «+» o «-» para ajustar la hora del temporizador; a continuación, pulse el botón CONFIRM (10) para confirmar.

Se pueden programar hasta 8 eventos al día. Se pueden programar varios eventos en los modos MODO, TEMPERATURA y velocidad del VENTILADOR.

#### 4. Ajuste del modo

Pulse el botón (3) «+» o «-» para ajustar el modo deseado; a continuación, pulse el botón CONFIRM (10) para confirmar.

#### 5. Ajuste de temperatura

Pulse el botón (3) «+» o «-» para ajustar la temperatura deseada; a continuación, pulse el botón CONFIRM (10) para confirmar.

Este ajuste no está disponible en modo FAN u OFF (Apagado).

#### 6. Ajuste de la velocidad del ventilador

Pulse el botón (3) «+» o «-» para ajustar la velocidad del ventilador; a continuación, pulse el botón CONFIRM (10) para confirmar.

Este ajuste no está disponible en los modos AUTO, DRY u OFF. (Apagado).

#### 5. Repita los pasos del 3 al 6 para ajustar diferentes eventos.

#### 6. Repita los pasos del 2 al 6 para ajustar otros días de la semana.

### 11.4 Apagado del aire acondicionado durante el temporizador semanal

Si se pulsa rápidamente una vez el botón ON/OFF (1), el aire acondicionado se apaga temporalmente. El aire acondicionado se vuelve a encender automáticamente cuando alcanza el tiempo de encendido ajustado en el temporizador.

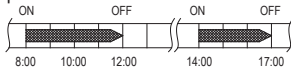

ej. Pulsando rápidamente una vez el botón ON/OFF (1) a las 10:00. El aire acondicionado se encenderá a las 14:00.

Cuando se mantenga pulsado el botón ON/OFF (1) durante 2 segundos, el aire acondicionado se apagará completamente.

## 11.5 Ajuste del DAY OFF (por ejemplo, para viajes de vacaciones)

1. Pulse el botón CONFIRM (10) durante el modo de temporizador semanal.
2. Pulse el botón (3) «+» o «-» para seleccionar un día de la semana actual.
3. Pulse el botón DAY OFF (9) para seleccionar el DAY OFF.

El símbolo correspondiente al día deseado queda oculto.



ej. El DAY OFF está ajustado para el Miércoles

4. El DAY OFF se puede establecer para otros días repitiendo los puntos 2 y 3.
5. Pulse el botón BACK (11) para volver al temporizador semanal.

### NOTA

- El ajuste del DAY OFF se borra automáticamente después de que haya pasado el día establecido.

## 11.6 Función DELAY

1. Durante el temporizador semanal, al pulsar el botón DELAY una vez, se muestra el símbolo «0H».
2. Pulse este botón dos veces, espere 3 segundos después de que se muestre el símbolo «1H» y espere 3 segundos para confirmar. Esto significa que la unidad se apagará en 1 hora;
3. Pulse este botón tres veces, espere 3 segundos después de que se muestre el símbolo «2H» y espere 3 segundos para confirmar. Esto significa que la unidad se apagará en 2 horas;

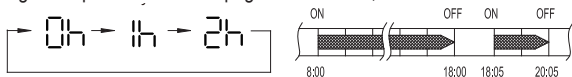

ej. Si se pulsa el botón DELAY para seleccionar «2H» a las 18:05,

el aire acondicionado se apagará a las 20:05.

## 11.7 Copiar el ajuste de un día a otro

El ajuste de un día se puede copiar a otro día de la semana. Se copiará la configuración del día seleccionado de la semana. El uso del modo de copia asegura configuraciones semanales sencillas.

1. En el modo de temporizador semanal, pulse el botón CONFIRM (10).
2. Pulse el botón (3) «+» o «-» para seleccionar el día que desea copiar.
3. Pulse el botón COPY (12); se mostrará la indicación «[4]» en la pantalla LCD.
4. Pulse el botón (3) «+» o «-» para seleccionar el día del que desea copiar.
5. Pulse el botón COPY (12) para confirmar.

El símbolo **We** parpadeará rápidamente.

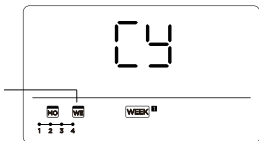

ej Copiar la configuración de Lunes y Martes

6. Se pueden copiar otros días repitiendo los pasos 4 y 5.
7. Pulse el botón CONFIRM (10) para confirmar.
8. Pulse el botón BACK (11) para volver al temporizador semanal.

## 12. AJUSTES ADICIONALES PARA EL INSTALADOR

Es posible acceder a parámetros de consulta y otras funciones modificables únicamente por el instalador. Para acceder, proceda como se describe a continuación:

1. Mantenga pulsado durante 3 segundos el botón COPY (12); en la pantalla se mostrará P:□□ si está conectado a una unidad interior.
2. Pulse el botón (3) «+» o «-» para visualizar P:□□, P:□□□, etc., si está conectado a varias unidades interiores.

3. Pulse el botón CONFIRM (10) para introducir la temperatura de la unidad interior T<sub>N</sub> (T1~T4) y el fallo del ventilador «CF», luego pulse el botón (3) «+» o «-» para seleccionar el valor.

Para salir de los parámetros, puede realizar una de las dos operaciones descritas a continuación:

1. Pulse el botón BACK (11) o el botón ON/OFF (1).
2. No pulse ningún botón durante 15 segundos.

## 12.1 Configuración de ajuste automático del flujo de aire y presión estática externa

Es posible utilizar la función de ajuste automático del flujo de aire de la unidad para ajustar presión estática externa.

El ajuste automático del flujo de aire corresponde al volumen de aire de soplado que se ha regulado automáticamente al valor nominal.

Cuando el aire acondicionado esté apagado, siga los pasos a continuación:

1. Acceda a los parámetros de consulta como se describe en el «párrafo 12» y pulse el botón (3) «+» o «-» para seleccionar la indicación «RF» y entrar en el modo TEST.
2. En modo TEST y con «ON» parpadeando, pulse el botón BACK (11), ON/OFF (1) o CONFIRM (10) para salir del modo TEST en cualquier momento.
3. Tras 3-6 minutos, el aire acondicionado dejará de funcionar; el ajuste automático del flujo de aire habrá finalizado.

***NO ajuste las rejillas mientras el ajuste automático del flujo de aire esté activo.***

Cuando el aire acondicionado esté apagado, siga los pasos a continuación:

1. Acceda a los parámetros de consulta como se describe en el «párrafo 12» y pulse el botón (3) «+» o «-» para seleccionar la indicación «SP».
2. Pulse el botón CONFIRM (10) para confirmar.
3. Ajuste la presión estática externa.

## 12.2 Configuración de la compensación de temperatura

Cuando el aire acondicionado esté apagado, siga los pasos a continuación:

1. Acceda a los parámetros de consulta como se describe en el «párrafo 12» y pulse el botón (3) «+» o «-» para seleccionar la indicación «tF».
2. Pulse el botón CONFIRM (10) para confirmar.
3. Pulse el botón (3) «+» o «-» para seleccionar la temperatura; el rango de compensación de temperatura está comprendido entre -5 y 5 °C.
4. Pulse el botón CONFIRM (10) para confirmar.

## 12.3 Configuración del tipo

Cuando el aire acondicionado esté apagado, siga los pasos a continuación:

1. Acceda a los parámetros de consulta como se describe en el «párrafo 12» y pulse el botón (3) «+» o «-» para seleccionar la indicación «tpe».
2. Pulse el botón CONFIRM (10) para confirmar.
3. Pulse el botón (3) «+» o «-» para seleccionar el tipo según el siguiente esquema:



4. Pulse el botón CONFIRM (10) para confirmar.

## 12.4 Configuración de los valores de temperatura máxima y mínima

Cuando el aire acondicionado esté apagado, siga los pasos a continuación:

1. Acceda a los parámetros de consulta como se describe en el «párrafo 12» y pulse el botón (3) «+» o «-» para seleccionar la indicación «tHi» o «tLo»:

tHi = FUNCION PARA CONFIGURAR EL VALOR MAXIMO

tLo = FUNCION PARA CONFIGURAR EL VALOR MINIMO

2. Pulse el botón CONFIRM (10) para confirmar.
3. Pulse el botón (3) «+» o «-» para seleccionar la temperatura:  
Rango del valor máximo: 25~30 °C  
Rango del valor mínimo: 16~24 °C
4. Pulse el botón CONFIRM (10) para confirmar.

## 12.5 Selección de la función de control remoto del mando de pared

Cuando el aire acondicionado esté apagado, siga los pasos a continuación:

1. Acceda a los parámetros de consulta como se describe en el «párrafo 12» y pulse el botón (3) «+» o «-» para seleccionar la indicación «rEE».
2. Pulse el botón CONFIRM (10) para confirmar.
3. Pulse el botón (3) «+» o «-» para seleccionar «ON» u «OFF». La indicación «ON» u «OFF» se visualizará en el área de temperatura para mostrar si la función de control remoto está activada o desactivada.

***Cuando la función esté desactivada, el controlador cableado ignorará cualquier señal procedente del control remoto.***

4. Pulse el botón CONFIRM (10) para confirmar.

## 12.6 Selección de la función de control remoto del mando de pared

Cuando el aire acondicionado esté apagado, siga los pasos a continuación:

1. Acceda a los parámetros de consulta como se describe en el «párrafo 12» y pulse el botón (3) «+» o «-» para seleccionar la indicación «Rd».
2. Pulse el botón CONFIRM (10) para confirmar.
3. Pulse el botón (3) «+» o «-» para seleccionar «--□», «R□» o «B□». -- = prevalece la configuración del código del controlador cableado
4. Pulse el botón CONFIRM (10) para confirmar.

## 12.7 Restablecimiento de los ajustes de fábrica

Cuando el aire acondicionado esté apagado, siga los pasos a continuación:

1. Acceda a los parámetros de consulta como se describe en el «párrafo 12» y pulse el botón (3) «+» o «-» para seleccionar la indicación «fEE».
2. Pulse el botón CONFIRM (10) para confirmar.
3. Pulse el botón (3) «+» o «-» para seleccionar «--» u «fN». fN = restablecimiento de los ajustes de fábrica
4. Pulse el botón CONFIRM (10) para confirmar.

## 12.8 Función de sincronización NTP

Cuando el smartphone se conecta al controlador cableado del aire acondicionado mediante Wi-Fi, la hora y la zona horaria del dispositivo se sincronizan automáticamente con las del smartphone.

Si no hay Wi-Fi disponible, puede ser necesario ajustar manualmente la hora y la zona horaria directamente en el controlador del aire acondicionado. Para configurar manualmente los datos, siga los pasos a continuación:

1. Acceda a los parámetros de consulta como se describe en el «párrafo 12» y pulse el botón (3) «+» o «-» para seleccionar la indicación «NTP».
2. Pulse el botón CONFIRM (10) para confirmar.
3. Pulse el botón (3) «+» o «-» para seleccionar «0» o «1».
  - 0 = función de sincronización de la hora de red desactivada
  - 1 = función de sincronización de la hora de red activada
4. Pulse el botón CONFIRM (10) para confirmar.

## 13. CONEXIÓN MEDIANTE WIRELESS

(Para aires acondicionados de conducto, cassette, de techo)

- No todas las versiones de iOS y Android son compatibles con la aplicación. El fabricante no asume ninguna responsabilidad por posibles problemas derivados de esta incompatibilidad.
- El smart kit admite únicamente los protocolos de cifrado WPA-PSK / WPA2-PSK / WPA3-SAE. No utilice ningún otro tipo de cifrado.
- Debido a las diferentes condiciones de la red, la solicitud podría superar el tiempo de espera. En tal caso, será necesario repetir el procedimiento de configuración de red.
- La aplicación está sujeta a actualizaciones sin previo aviso para la mejora de sus funciones. El proceso de configuración puede diferir ligeramente de lo descrito en este manual.

Para descargar e instalar la **aplicación**, proceda como se indica a continuación:

1. Abra «App Store» o «Google Play», según corresponda.
2. Busque la aplicación «Os Comfort».

>>>>>

Como alternativa, puede escanear los siguientes códigos QR:



iOS



Android

3. Descargue la aplicación.
4. Las instrucciones para la conexión a la red WIRELESS y el uso de la aplicación están disponibles en el área de descargas del sitio [www.olimpiasplendid.it](http://www.olimpiasplendid.it).

Para activar la configuración de WIRELESS desde el mando de pared, proceda como se indica a continuación:

1. Pulse el botón ajustes (7) hasta que en la pantalla se ilumine el icono en el campo D5.
2. Cuando se ilumine el icono correspondiente al WIRELESS, pulse el botón de confirmación (10) para activarlo.

## 14. GESTIÓN DE LAS ALARMAS DE AVERÍA

Si el sistema no funciona correctamente, excepto en los casos descritos arriba y en el caso de mal funcionamiento evidentes, compruebe el sistema siguiendo los procedimientos que se indican a continuación.

NO	MAL FUNCIONAMIENTO	CÓDIGO DE ERROR
1	Error de comunicación entre el mando de pared y la unidad interior	EH63

**Compruebe el código de error que aparece en la pantalla de la unidad interior y, si aparecen otros códigos de error, consulte el «Manual de instrucciones».**

## 15. REQUISITOS E INDICACIONES TÉCNICAS

Cumple con los requisitos de las normativas EMC, EMI y de la certificación CE.



1. AVISOS DE SEGURANÇA .....	4
2. PREPARAÇÃO PARA A INSTALAÇÃO .....	5
3. MÉTODO DE INSTALAÇÃO .....	7
4. DADOS TÉCNICOS .....	10
5. CARACTERÍSTICAS E FUNÇÕES DO COMANDO DE PAREDE .....	10
6. VISOR E COMANDOS .....	11
7. CONFIGURAÇÃO DA DATA E DA HORA .....	12
8. FUNCIONAMENTO .....	12
9. DEFINIÇÕES .....	15
10. FUNÇÕES DO TEMPORIZADOR .....	16
11. TEMPORIZADOR SEMANAL .....	17
12. DEFINIÇÕES ADICIONAIS PARA O INSTALADOR .....	21
13. LIGAÇÃO POR WIRELESS .....	25
14. GESTÃO DE ALARMES DE AVARIA .....	26
15. REQUISITOS E INDICAÇÕES TÉCNICAS .....	26

---

Todas as figuras presentes neste manual são meramente ilustrativas. O telecomando na sua posse pode ser diferente do ilustrado. Opere de acordo com o seu telecomando.

# 1. AVISOS DE SEGURANÇA

- Leia os avisos de segurança cuidadosamente antes de instalar a unidade.
- Os avisos indicados abaixo são importantes e devem ser sempre respeitados.



**AVISO:** indica um perigo resultante de uma utilização incorreta da unidade que pode causar lesões graves ou mesmo a morte.

-----



**ATENÇÃO:** indica um perigo resultante de uma utilização incorreta da unidade que pode causar lesões graves ou danos na unidade.



**AVISO**

-----

- Confie a instalação da unidade ao distribuidor autorizado ou a profissionais. A instalação por pessoas não autorizadas pode resultar numa instalação imperfeita, choques elétricos ou incêndio.
- Siga este manual de instalação. Uma instalação incorreta pode causar choques elétricos ou incêndio.
- Não desinstale a unidade sem qualquer motivo.
- A desinstalação da unidade sem motivo pode causar um funcionamento anormal, o aquecimento do ar condicionado ou incêndio.
- Não instale a unidade num local sujeito a fugas de gases inflamáveis. A fuga de gases inflamáveis para o ambiente onde se encontra o comando de parede provoca risco de incêndio.
- Não utilize o aparelho com as mãos molhadas e não deixe que a água entre no telecomando. Caso contrário, existe risco de choque elétrico.
- A cablagem deve adaptar-se à corrente do telecomando. Caso contrário, existe risco de fugas de eletricidade ou calor, podendo causar um incêndio.
- Na cablagem, devem ser utilizados os cabos indi-

cados. Não deve aplicar nenhuma força externa no terminal. Esta situação pode causar o corte ou o aquecimento do cabo, provocando um incêndio.

- O aparelho pode ser utilizado por crianças com idade não inferior a 8 anos e por pessoas com capacidades físicas, sensoriais ou mentais reduzidas ou sem experiência ou conhecimentos necessários desde que sob supervisão ou após terem recebido instruções sobre a utilização segura do aparelho e terem compreendido os perigos associados ao mesmo.
- As crianças não devem brincar com o aparelho.
- A limpeza e a manutenção destinadas a serem realizadas pelo utilizador não devem ser realizadas por crianças sem supervisão.
- Se o cabo de alimentação estiver danificado, deve ser substituído pelo fabricante, pelo seu serviço de assistência técnica ou por uma pessoa com qualificação semelhante, para evitar qualquer risco.

## 2. PREPARAÇÃO PARA A INSTALAÇÃO

- Não instale em locais com grande quantidade de combustível pesado, vapor ou gases sulfúricos para evitar a deformação do produto, o que poderia causar anomalias no funcionamento do sistema.

### Preparação antes da instalação

- Certifique-se de que não falta nenhuma peça.

N.º	Nome	Qtd.	Notas
1	Comando de parede	1	--
2	Manual de instalação e utilização	1	--

N.º	Nome	Qtd.	Notas
3	Parafusos	3	M3.9X25 (para montagem na parede)
4	Buchas	3	Para montagem na parede
5	Parafusos	2	M4X25 (para montagem na caixa de comutação)
6	Barras de parafuso de plástico	2	Para fixação na caixa de comutação
7a	Cabos de ligação	1	--
7b	Extensão	1	--
8	Parafuso e anilha de bloqueio roscados	1	M4X8 (para chapa da unidade interna)

- Prepare os seguintes conjuntos no local de instalação.

N.º	Nome	Qtd.	Notas
1	Caixa de comutação	1	--
2	Tubo de ligação (manga de isolamento e parafuso de aperto)	1	--

### Precauções de instalação do comando de parede

- Este manual fornece o método de instalação do comando de parede. Consulte o esquema elétrico do presente manual de instalação para ligar o comando de parede à unidade interior.
- O comando de parede deve funcionar em circuito fechado a baixa tensão. Evite ligar diretamente o cabo de 115 V ou o cabo de alta tensão de 380 V e não ligue este tipo de cabo ao circuito fechado indicado acima; o espaço livre da cablagem entre tubos deve ser de 300 a 500 mm ou superior.
- O cabo blindado do comando de parede deve ser ligado à terra de forma segura.
- Depois de ligar o comando de parede, utilize um megaohmímetro para verificar o isolamento.
- O cabo de ligação do comando de parede não deve ter mais de 20 metros.

### 3. MÉTODO DE INSTALAÇÃO

Figura com as dimensões da estrutura do comando de parede

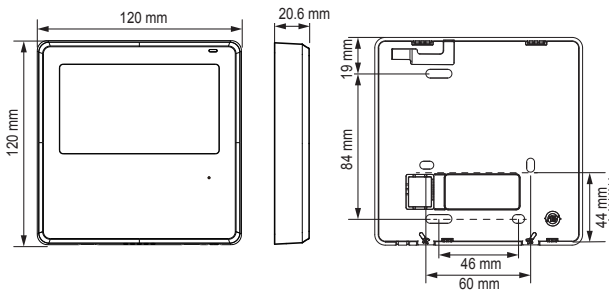

#### Figura da cablagem

- Ligue a junta fêmea do conjunto de cabos provenientes da placa-mãe à junta macho do conjunto de cabos de ligação.
- Ligue o outro lado dos cabos de ligação à junta macho do conjunto de cabos do comando de parede.

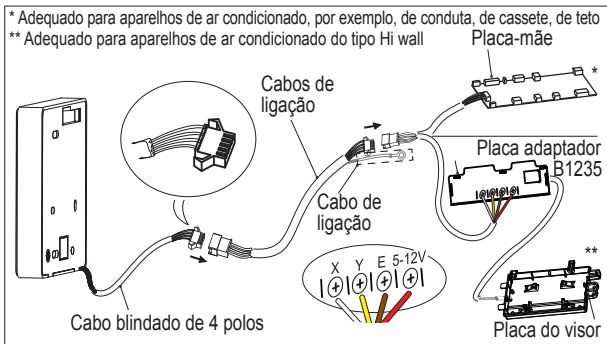

## Remover a parte superior do comando de parede

- Insira uma chave de fendas nas ranhuras da parte inferior do comando de parede (2 ranhuras) e retire a parte superior do comando de parede.



### NOTA

A placa eletrônica está montada na parte superior do comando de parede. Tenha cuidado para não danificar a placa com a chave de fendas de lâmina plana.

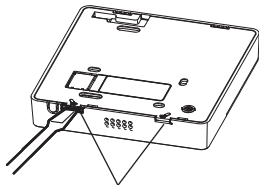

Ranhuras

## Fixação da placa traseira do comando de parede

- Para montagem exposta, aperte a placa traseira na parede com os 3 parafusos (M3.9×20) e as buchas.

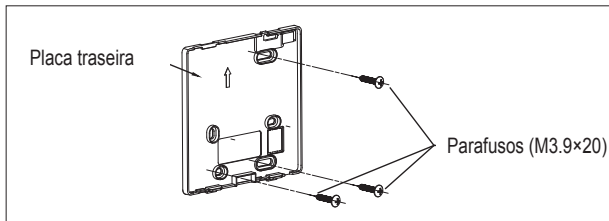

- Para montagem embutida, fixe a placa traseira na caixa de comutação com 2 parafusos (M4×25) e fixe-a na parede com 1 parafuso (M3.9×20).

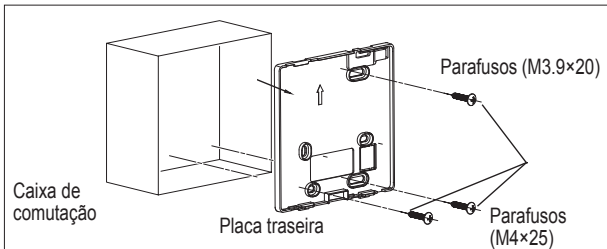

**NOTA** Instale numa parede. Preste atenção para não deformar a placa traseira do comando de parede apertando excessivamente os parafusos de montagem.

### Cablagem blindada

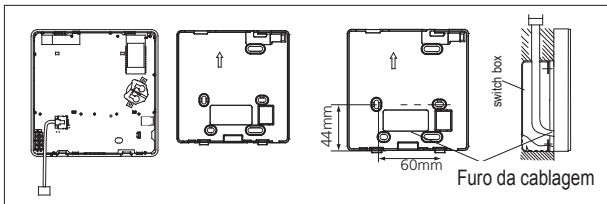

**ATENÇÃO** Evite que a água entre no comando de parede. Durante a instalação, deixe algum comprimento do fio de ligação para facilitar as operações de manutenção do comando de parede.

### Recoloque a parte superior do comando de parede.

- Depois de ter ajustado e apertado a tampa superior, evite apertar a cablagem durante a instalação.

## 4. DADOS TÉCNICOS

Tensão de entrada	5 VCC/12 VCC
Temperatura ambiente	0~43 °C
Humidade ambiente	HR40%~HR90%

## 5. CARACTERÍSTICAS E FUNÇÕES DO COMANDO DE PAREDE

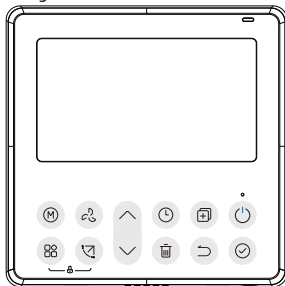

Características:

Visor LCD.

Dimensões: A×L×P (mm) 120×120×20,6

Visualização do código de erro.

O design com fio de 4 vias, sem partes salientes na parte traseira, facilita o posicionamento dos fios e a instalação do dispositivo.

Visualização da temperatura ambiente.

Temporizador semanal.

Funções:

Modo: Arrefecimento/Desumidificação/Automático/Aquecimento/Ventilador

Velocidade de ventilação: Automática/Baixa/Média/Alta

Oscilação PARA CIMA/PARA BAIXO e ESQUERDA/DIREITA (nalguns modelos)

Ligar/desligar temporizador

Configuração da temperatura

Temporizador semanal

Follow Me

Bloqueio para crianças

Visor LCD

Turbo

Recetor remoto por infravermelhos (nalguns modelos)

Sistema 12/24h

## 6. VISOR E COMANDOS

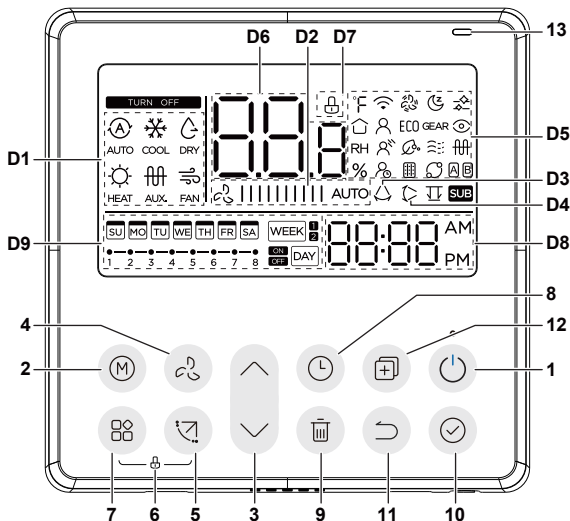

- 1 Botão ON/OFF
- 2 Botão MODE
- 3 Botão de regulação
- 4 Botão FAN SPEED
- 5 Botão de SWING
- 6 Bloqueio para crianças
- 7 Botão de definições
- 8 Botão TIMER
- 9 Botão DELAY/DAY OFF
- 10 Botão CONFIRM
- 11 Botão BACK
- 12 Botão COPY (12)

- 13 Recetor remoto por infravermelhos (nalguns modelos)
- D1 Modo de funcionamento
- D2 Velocidade do ventilador
- D3 Oscilação esquerda/direita
- D4 Oscilação para cima/para baixo
- D5 Definições
- D7 Visor da temperatura
- D8 Bloqueio para crianças
- D9 Relógio
- D10 Ligar/desligar temporizador

## 7. CONFIGURAÇÃO DA DATA E DA HORA

1. Prima o botão TIMER (8) durante 2 segundos ou mais. O visor do temporizador fica intermitente.
2. Prima o botão (3) “+” ou “-” para configurar a data. A data selecionada fica intermitente.



3. A configuração da data está concluída e a configuração da hora é ativada após premir o botão TIMER (8) ou se nenhum botão for premido durante 10 segundos.
4. Prima o botão (3) “+” ou “-” para configurar a hora atual. Prima repetidamente para ajustar a hora atual em incrementos de 1 minuto. Mantenha-o premido para ajustar a hora atual de forma contínua.



5. A configuração termina após premir o botão TIMER (8) ou se não premir nenhum botão durante 10 segundos.

### Seleção do formato das horas

1. Prima simultaneamente os botões TIMER (8) e DELAY/DAY OFF (9) durante 2 segundos e escolha o formato de 12 ou 24 horas.

## 8. FUNCIONAMENTO

### Função de recepção do sinal remoto

O comando de parede pode funcionar como um dispositivo de recepção de um sinal remoto. É possível utilizar o comando de parede sem fios para controlar o ar condicionado através do comando de parede com fios quando o sistema é alimentado através da corrente elétrica.

### Ligação/desligação

Prima o botão ON/OFF (1) para ligar o comando de parede, prima o botão uma segunda vez para o desligar.

O LED da luz indicadora de funcionamento localizado acima da tecla ON/OFF (1):

- Acende-se se o ar condicionado estiver em **ON**
- Apaga-se se o ar condicionado estiver em **OFF**

## 8.1 CONFIGURAÇÃO DO MODO

Prima o botão MODE para configurar o modo de funcionamento.

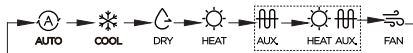

*Função de aquecimento inválida para unidades apenas de arrefecimento.  
Funções Resistência elétrica e Aquecimento+Resistência elétrica apenas para unidades com resistência elétrica.*

### Configuração da temperatura ambiente

Prima o botão (3) “+” ou “-” para definir a temperatura ambiente. Intervalo de configuração da temperatura interna: 10~30 °C (consoante os modelos).

### Configuração da velocidade do ventilador

Prima o botão FAN SPEED para configurar a velocidade do ventilador. (Botão não ativo no modo Auto ou Dry).

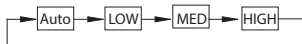

## 8.2 OUTRAS FUNÇÕES

### Função de bloqueio para crianças

Prima simultaneamente o botão de definições (7) e o botão de SWING (5) durante 3 segundos para ativar a função de bloqueio para crianças e bloquear todos os botões no comando de parede. Prima novamente os botões durante 3 segundos para desativar a função de bloqueio para crianças. Quando a função de bloqueio para crianças estiver ativa, aparece o símbolo D7.

## Configuração do som do teclado

Prima simultaneamente os botões MODE (2) e FAN (4) durante 3 segundos para silenciar o teclado. Prima os botões mais uma vez durante 3 segundos para ativar o som do teclado.

## Seleção da unidade °C e °F (nalguns modelos)

Prima simultaneamente os botões (3) "+" e "-" durante 3 segundos para alternar a visualização da temperatura entre °C e °F.

## Função SWING (não aplicável a todos os modelos)

Prima o botão de SWING (4) para ativar o movimento vertical da palheta.

Prima novamente o botão para parar a oscilação.

Quando a função de oscilação vertical estiver ativada, é apresentado o símbolo D4.

Prima o botão de SWING (4) durante 2 segundos para ativar o movimento horizontal da palheta.

Prima novamente o botão durante 2 segundos para parar a oscilação.

Quando a função de oscilação vertical estiver ativada, é apresentado o símbolo D3.

Cada vez que prime o botão, a grelha oscila 6 graus.

## Para a unidade com quatro palhetas:

Prima o botão de SWING (4) para ativar o movimento vertical da palheta.

Prima o botão (3) "+" ou "-" para selecionar o movimento das quatro grelhas.

Sempre que premir o botão, o comando de parede funciona na sequência indicada abaixo:

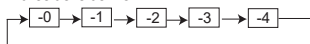

O ícone indica que as quatro grelhas estão a mover-se em simultâneo. Em seguida, prima o botão de SWING (4) para ativar o movimento vertical da palheta selecionada.

## Função de PROTEÇÃO CONTRA O GELO

Quando a função de HEAT estiver ativada e a temperatura estiver definida para 10-16-17-20 °C, prima o botão (3) "-" duas vezes num segundo para

ativar a função de FROST PROTECTION.

Esta função evita a congelação, mantendo a temperatura ambiente a uma temperatura constante de 8 °C.

## 9. DEFINIÇÕES

Para ativar a definição pretendida, proceda conforme descrito:

1. Prima o botão de definições (7) até que o ícone correspondente à definição que pretende ativar no campo D5 se acenda no visor.
2. Quando o ícone correspondente à definição pretendida se acender, prima o botão de confirmação (10) para a ativar.

A sequência dos ícones é a seguinte (nem todas as definições estão disponíveis nos vários modelos):

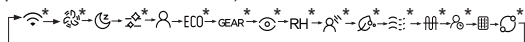

WIRELESS → TURBO → SLEEP → CLEAN → FOLLOW ME → ECO → GEAR → INTELLIGENT EYE → RH → BREEZE AWAY → PURIFY → BREEZELESS → PTC → DELAY OFF → FILTER → ROTATION DISPLAY → WIRELESS → ...

**Para obter mais informações sobre os procedimentos, consulte o manual de instruções da unidade interna.**

### FOLLOW ME

Ative a função conforme descrito nos pontos 1 e 2. Quando a função estiver ativa, a temperatura ambiente é detetada pela unidade interna ou pelo comando de parede.

Quando aparece o símbolo , a temperatura ambiente é detetada no comando de parede.

### AVISO DE LIMPEZA DO FILTRO

Quando a unidade interna envia o sinal, o ícone de aviso para limpeza do filtro acende-se.

Para o desligar e reiniciar o temporizador, proceda conforme descrito nos pontos 1 e 2; o ícone desliga-se automaticamente e o tempo de limpeza é reposto a zero.

## 10. FUNÇÕES DO TEMPORIZADOR

### Temporizador SEMANAL 1

**WEEK** <sup>1</sup> Utilize esta função do temporizador para definir os tempos de funcionamento para cada dia da semana.

### Temporizador SEMANAL 2

**WEEK** <sup>2</sup> Utilize esta função do temporizador para definir os tempos de funcionamento e os modos para cada dia da semana.

### Temporizador ligado

**ON** **DAY** Utilize esta função do temporizador para ativar o funcionamento do ar condicionado. O temporizador ativa-se e o ar condicionado começa a funcionar assim que o tempo definido for atingido.

### Temporizador desligado

**OFF** **DAY** Utilize esta função do temporizador para parar o funcionamento do ar condicionado. O temporizador ativa-se e o ar condicionado para de funcionar assim que o tempo definido for atingido.

### Temporizador ligado e desligado

**ON** **OFF** **DAY** Utilize esta função do temporizador para ativar e desativar o funcionamento do ar condicionado. O temporizador ativa-se e o ar condicionado começa e para de funcionar assim que o tempo definido for atingido.

**Aceda à configuração do temporizador conforme descrito anteriormente e configure as várias funcionalidades do temporizador conforme indicado:**

### Para configurar a ligação ou desligação do TEMPORIZADOR

1. Prima o botão TIMER para seleccionar **ON** **DAY** ou **OFF** **DAY** na sequência indicada abaixo:





2. Prima o botão (3) "+" ou "-" para definir a hora, o incremento a cada pressão é de 0,5 h.
3. Prima o botão CONFIRM (10) para concluir a configuração.

## Para configurar a ligação e desligação do TEMPORIZADOR

1. Prima o botão TIMER para seleccionar .
2. Prima o botão (3) "+" ou "-" para definir a hora, o incremento a cada pressão é de 0,5 h.
3. Prima o botão CONFIRM (10) para concluir a configuração.

## 11. TEMPORIZADOR SEMANAL

### 11.1 Funcionamento do temporizador SEMANAL

1. Prima o botão TIMER para seleccionar  ou  na sequência indicada abaixo:



### NOTA

- É possível voltar a um passo anterior da configuração do temporizador semanal premindo o botão BACK (11).
- O tempo de configuração do temporizador pode ser eliminado premindo o botão DAY OFF (9).
- A configuração atual é restaurada e a configuração do temporizador semanal é automaticamente cancelada em caso de ausência de funcionamento durante 30 segundos.

***É possível configurar o Temporizador Semanal 1 ou o Temporizador Semanal 2, mas não é possível ativar ambos ao mesmo tempo.***

### 11.2 Temporizador WEEK 1

#### 1. Configuração do temporizador semanal

Prima o botão TIMER para seleccionar  e, em seguida, prima o botão CONFIRM (10) para confirmar.

#### 2. Configuração do dia da semana

Prima o botão (3) "+" ou "-" para seleccionar o dia da semana e, em seguida, prima CONFIRM (10) para confirmar.

### 3. Configuração 1 de ligação do temporizador

Prima o botão (3) “+” ou “-” para configurar a hora de ligação do temporizador e, em seguida, prima CONFIRM (10) para confirmar.

Ex.: escala temporal 1 de terça-feira



Podem ser guardadas até 4 definições de temporizador para cada dia da semana. É conveniente configurar o TEMPORIZADOR SEMANAL de acordo com o estilo de vida do utilizador.

### 4. Configuração 1 de desligação do temporizador

Prima o botão (3) “+” ou “-” para configurar o tempo de desligação do temporizador e, em seguida, prima CONFIRM (10) para confirmar.

Ex.: escala temporal 1 de terça-feira



### 5. Repetindo os passos 3 a 4, podem ser definidos diferentes temporizadores.

### 6. Repetindo os pontos 2 a 5, é possível definir outros dias da semana.

## 11.3 Temporizador WEEK 2

### 1. Configuração do temporizador semanal

Prima o botão TIMER para selecionar **WEEK** e, em seguida, prima o botão CONFIRM (10) para confirmar.

### 2. Configuração do dia da semana

Prima o botão (3) “+” ou “-” para selecionar o dia da semana e, em seguida, prima CONFIRM (10) para confirmar.

### 3. Configuração do temporizador

Prima o botão (3) “+” ou “-” para configurar a hora do temporizador e, em seguida, prima CONFIRM (10) para confirmar.

É possível definir um máximo de 8 eventos programados por dia. É possível programar vários eventos nos modos MODO, TEMPERATURA e velocidade do VENTILADOR.

#### 4. Configuração do modo

Prima o botão (3) "+" ou "-" para configurar o modo pretendido e, em seguida, prima CONFIRM (10) para confirmar.

#### 5. Configuração da temperatura

Prima o botão (3) "+" ou "-" para configurar a temperatura pretendida e, em seguida, prima CONFIRM (10) para confirmar.

Esta definição não está disponível nos modos FAN ou OFF.

#### 6. Configuração da velocidade do ventilador

Prima o botão (3) "+" ou "-" para configurar a velocidade do ventilador e, em seguida, prima CONFIRM (10) para confirmar.

Esta definição não está disponível nos modos AUTO, DRY ou OFF.

5. Repetindo os passos 3 a 6, podem ser definidos diferentes eventos.

6. Repetindo os pontos 2 a 6, é possível definir outros dias da semana.

### 11.4 Desativação do ar condicionado durante o temporizador semanal

Se o botão ON/OFF (1) for premido uma vez rapidamente, o ar condicionado desliga-se temporariamente. O ar condicionado liga-se automaticamente até ao fim do tempo definido no temporizador ligado.

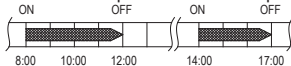

Ex.: botão ON/OFF (1) premido uma vez rapidamente às 10:00. O ar condicionado liga-se às 14:00.

Quando premir o botão ON/OFF (1) durante 2 segundos, o ar condicionado desliga-se completamente.

## 11.5 Configurar o DAY OFF (por exemplo, feriado)

1. Prima o botão CONFIRM (10) durante o modo de temporizador semanal.
2. Prima o botão (3) “+” ou “-” para seleccionar um dia da semana atual.
3. Prima o botão DAY OFF (9) para seleccionar o DAY OFF.

O símbolo correspondente ao dia pretendido está oculto.



Ex.: o DAY OFF está definido para quarta-feira.

4. O DAY OFF pode ser configurado para outros dias, repetindo os passos 2 e 3.
5. Prima o botão BACK (11) para voltar ao temporizador semanal.

### NOTA

- A configuração DAY OFF é automaticamente cancelada após o dia definido ter passado.

## 11.6 Função de DELAY

1. Durante o temporizador semanal, premindo uma vez o botão DELAY, aparece o símbolo “0h”.
2. Prima este botão duas vezes, aguarde 3 segundos após a apresentação do símbolo “1h” e aguarde mais 3 segundos para confirmar. Significa que a unidade se desliga dentro de 1 hora.
3. Prima este botão três vezes, aguarde 3 segundos após a apresentação do símbolo “2h” e aguarde mais 3 segundos para confirmar. Significa que a unidade se desliga dentro de 2 horas.

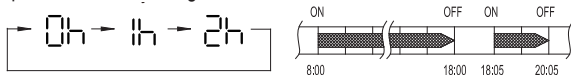

Ex.: se premir o botão DELAY para seleccionar “2h” às 18:05.

O ar condicionado desliga-se às 20:05.

## 11.7 Copiar a configuração de um dia para outro

A configuração de um dia pode ser copiada para outro dia da semana. É copiada a configuração do dia selecionado da semana. A utilização do modo de cópia garante definições semanais simples.

1. No modo de temporizador semanal, prima o botão CONFIRM (10).
2. Prima o botão (3) "+" ou "-" para selecionar o dia a ser copiado.
3. Prima o botão COPY (12), "☐☐" aparece no visor LCD.
4. Prima o botão (3) "+" ou "-" para selecionar o dia a partir do qual pretende copiar.
5. Prima o botão COPY (12) para confirmar.

O símbolo **We** pisca rapidamente.

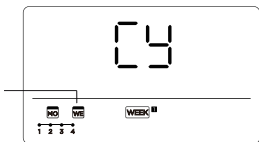

Ex.: copiar a configuração de segunda-feira para quarta-feira

6. É possível copiar outros dias repetindo os passos 4 e 5.
7. Prima o botão CONFIRM (10) para confirmar.
8. Prima o botão BACK (11) para voltar ao temporizador semanal.

## 12. DEFINIÇÕES ADICIONAIS PARA O INSTALADOR

É possível aceder aos parâmetros de consulta e a outras funções alteráveis apenas pelo instalador. Para entrar, proceda conforme descrito:

1. Prima o botão COPY (12) durante 3 segundos; o visor apresenta P:☐☐ se estiver ligado a uma unidade interna.
2. Prima o botão (3) "+" ou "-" para visualizar P:☐☐, P:☐☐ etc., se ligado a várias unidades internas.

3. Prima o botão CONFIRM (10) para introduzir a temperatura da unidade interna T<sub>N</sub> (T1~T4) e a avaria do ventilador “LF”, prima o botão (3) “+” ou “-” para seleccionar o valor.

Para sair dos parâmetros, é possível realizar uma das duas operações descritas abaixo:

1. Prima o botão BACK (11) ou o botão ON/OFF (1).
2. Não prima nenhuma tecla durante 15 segundos.

## 12.1 Configuração da regulação automática do fluxo de ar e da pressão estática externa

É possível utilizar a função de regulação automática do fluxo de ar da unidade para definir a pressão estática externa.

A regulação automática do fluxo de ar é o volume de ar soprado que foi ajustado automaticamente na quantidade nominal.

Quando o ar condicionado estiver desligado, efetue os seguintes passos:

1. Aceda aos parâmetros de consulta conforme descrito no “ponto 12” e prima o botão (3) “+” ou “-” para seleccionar “RF” e entrar no modo TEST.
2. No modo de teste e com “ON” intermitente, prima o botão BACK (11) ou ON/OFF (1) ou CONFIRM (10) para sair do modo de teste a qualquer momento.
3. Após 3 a 6 minutos, o ar condicionado para de funcionar e a regulação automática do fluxo de ar é concluída.

***NÃO ajuste as grelhas enquanto a regulação automática do fluxo de ar estiver ativa.***

Quando o ar condicionado estiver desligado, efetue os seguintes passos:

1. Aceda aos parâmetros de consulta conforme descrito no “ponto 12” e prima o botão (3) “+” ou “-” para seleccionar “SP”.
2. Prima o botão CONFIRM (10) para confirmar.
3. Regule a pressão estática externa.

## 12.2 Configuração da compensação da temperatura

Quando o ar condicionado estiver desligado, efetue os seguintes passos:

1. Acesse aos parâmetros de consulta conforme descrito no “ponto 12” e prima o botão (3) “+” ou “-” para selecionar “LF”.
2. Prima o botão CONFIRM (10) para confirmar.
3. Prima o botão (3) “+” ou “-” para selecionar a temperatura, intervalo de compensação da temperatura entre -5 e 5 °C.
4. Prima o botão CONFIRM (10) para confirmar.

## 12.3 Configuração do tipo

Quando o ar condicionado estiver desligado, efetue os seguintes passos:

1. Acesse aos parâmetros de consulta conforme descrito no “ponto 12” e prima o botão (3) “+” ou “-” para selecionar “TYPE”.
2. Prima o botão CONFIRM (10) para confirmar.
3. Prima o botão (3) “+” ou “-” para selecionar o tipo de acordo com o seguinte esquema:



4. Prima o botão CONFIRM (10) para confirmar.

## 12.4 Configuração dos valores de temperatura máxima e mínima

Quando o ar condicionado estiver desligado, efetue os seguintes passos:

1. Acesse aos parâmetros de consulta conforme descrito no “ponto 12” e prima o botão (3) “+” ou “-” para selecionar “HL” ou “LL”:  
HL = função de configuração do valor máximo  
LL = função de configuração do valor mínimo
2. Prima o botão CONFIRM (10) para confirmar.
3. Prima o botão (3) “+” ou “-” para selecionar a temperatura:  
intervalo do valor máximo compreendido entre 25~30 °C  
intervalo do valor mínimo compreendido entre 16~24 °C
4. Prima o botão CONFIRM (10) para confirmar.

## 12.5 Seleção da função de controlo remoto do comando de parede

Quando o ar condicionado estiver desligado, efetue os seguintes passos:

1. Aceda aos parâmetros de consulta conforme descrito no “ponto 12” e prima o botão (3) “+” ou “-” para selecionar “rE”.
  2. Prima o botão CONFIRM (10) para confirmar.
  3. Prima o botão (3) “+” ou “-” para selecionar “ON” ou “OFF”.  
A indicação “ON” ou “OFF” aparece na área da temperatura para mostrar se a função de controlo remoto está ativada ou desativada.

***Quando a função está desativada, o controlador com fios ignora qualquer sinal proveniente do controlo remoto.***

4. Prima o botão CONFIRM (10) para confirmar.

## 12.6 Seleção da função de controlo remoto do comando de parede

Quando o ar condicionado estiver desligado, efetue os seguintes passos:

1. Aceda aos parâmetros de consulta conforme descrito no “ponto 12” e prima o botão (3) “+” ou “-” para selecionar “Rr”.
  2. Prima o botão CONFIRM (10) para confirmar.
  3. Prima o botão (3) “+” ou “-” para selecionar “--”, “R” ou “B”.  
-- = Prevalece a configuração do código do controlador com fios
  4. Prima o botão CONFIRM (10) para confirmar.

## 12.7 Reposição das definições de fábrica

Quando o ar condicionado estiver desligado, efetue os seguintes passos:

1. Aceda aos parâmetros de consulta conforme descrito no “ponto 12” e prima o botão (3) “+” ou “-” para selecionar “rE”.
  2. Prima o botão CONFIRM (10) para confirmar.
  3. Prima o botão (3) “+” ou “-” para selecionar “--” ou “ON”.  
ON = reposição das definições de fábrica
  4. Prima o botão CONFIRM (10) para confirmar.

## 12.8 Função de sincronização NTP

Quando o smartphone se liga ao controlador com fios do ar condicionado por WIRELESS, a hora e o fuso horário do dispositivo são automaticamente sincronizados com os do smartphone. Se o WIRELESS não estiver disponível, pode ser necessário configurar manualmente a hora e o fuso horário diretamente no controlador do ar condicionado.

Para configurar manualmente os dados, siga os passos abaixo:

1. Acesse aos parâmetros de consulta conforme descrito no “ponto 12” e prima o botão (3) “+” ou “-” para selecionar “NTP”.
2. Prima o botão CONFIRM (10) para confirmar.
3. Prima o botão (3) “+” ou “-” para selecionar “i” ou “o”.  
 o = Função de sincronização da hora de rede desativada  
 i = Função de sincronização da hora de rede ativada
4. Prima o botão CONFIRM (10) para confirmar.

## 13. LIGAÇÃO POR WIRELESS

(Para aparelhos de ar condicionado, por exemplo, de conduta, de cassete, de teto)

- Nem todas as versões iOS e Android são compatíveis com a aplicação. Não assumimos qualquer responsabilidade por quaisquer problemas decorrentes desta incompatibilidade.
- O smart kit é compatível apenas com a encriptação WPA-PSK/WPA-2-PSK/WPA3-SAE. Não utilize qualquer outro tipo de encriptação.
- Devido a condições de rede variáveis, pode ocorrer um tempo limite do pedido. Neste caso, é necessário repetir o procedimento de configuração da rede.
- A aplicação está sujeita a atualizações sem pré-aviso para melhorar as suas funções. O processo de configuração pode ser ligeiramente diferente do descrito no manual.

Para transferir e instalar a **aplicação**, proceda conforme descrito:

1. Aba a “App Store” ou “Google Play”, respetivamente.
2. Procure a aplicação “Os Comfort”.

>>>>>

Em alternativa, pode efetuar a leitura dos seguintes códigos QR:



iOS



Android

3. Transfira a aplicação.
4. As instruções de ligação à rede WIRELESS e de utilização da aplicação estão disponíveis no sítio [www.olimpiasplendid.it](http://www.olimpiasplendid.it) na área de transferências.

Para ativar a configuração WIRELESS a partir do comando de parede, proceda conforme descrito:

1. Prima o botão de definições (7) até que o ícone no campo D5 se acenda no visor.
2. Quando o ícone correspondente ao WIRELESS se acender, prima o botão de confirmação (10) para a ativar.

## 14. GESTÃO DE ALARMES DE AVARIA

Se o sistema não funcionar corretamente, exceto nos casos acima referidos e em caso de avarias evidentes, verifique-o de acordo com os procedimentos indicados abaixo.

N.º	AVARIA	CÓDIGO DE ERRO
1	Erro de comunicação entre o comando de parede e a unidade interna	EH63

Verifique o código de erro que aparece no visor da unidade interna e leia o “Manual de instruções” se aparecerem outros códigos de erro.

## 15. REQUISITOS E INDICAÇÕES TÉCNICAS

Em conformidade com os requisitos das normas CEM, IEM e da certificação CE.



1. VEILIGHEIDSMATREGELEN .....	4
2. VOORBEREIDING VAN DE INSTALLATIE.....	5
3. INSTALLATIEMETHODE.....	7
4. TECHNISCHE GEGEVENS .....	10
5. FUNCTIE EN WERKING VAN DE BEDRADE BEDIENING .....	10
6. DISPLAY EN BEDIENINGEN .....	11
7. INSTELLING VAN DATUM EN TIJD .....	12
8. WERKING .....	12
9. INSTELLINGEN .....	15
10. TIMERFUNCTIES .....	16
11. WEEKTIMER.....	17
12. EXTRA INSTELLINGEN VOOR DE INSTALLATEUR .....	21
13. WIRELESS-VERBINDING.....	25
14. BEHEER VAN STORINGSALARMEN .....	26
15. TECHNISCHE AANDUIDING EN EISEN .....	26

---

Alle afbeeldingen in deze handleiding zijn uitsluitend bedoeld als uitleg.  
Uw bedrade bediening kan enigszins afwijken. De huidige vorm prevaleert.

# 1. VEILIGHEIDSMATREGELEN

- Lees zorgvuldig de veiligheidsmaatregelen alvorens de unit te installeren.
- Hieronder worden belangrijke veiligheidskwesties vermeld die in acht genomen moeten worden.



**WAARSCHUWING:** Geeft aan dat een verkeerde behandeling tot de dood of ernstig persoonlijk letsel kan leiden.



**OPGELET:** Geeft aan dat een verkeerde behandeling tot persoonlijk letsel of verlies van eigendommen kan leiden.



**WAARSCHUWING**

- Vertrouw de installatie van de unit toe aan de distributeur of vakmensen. Een door andere personen uitgevoerde installatie kan tot een niet-perfecte installatie, elektrische schokken of brand leiden.
- Houd u aan deze installatiehandleiding. Een verkeerde installatie kan tot elektrische schokken of brand leiden.
- Maak de installatie van de unit niet willekeurig ongedaan.
- Het willekeurig ongedaan maken van de installatie kan leiden tot een afwijkende werking, verhitting of brand van de airconditioning.
- Installeer de unit niet op een plaats die gevoelig is voor lekkage van ontvlambare gassen. Is er eenmaal sprake van lekkage van ontvlambare gassen, en bevinden die zich rondom de bedrade bediening, dan kan brand ontstaan.
- Bedien de bedrade bediening niet met natte handen en laat geen water de bedrade bediening binnendringen. Anders kunnen elektrische schokken optreden.
- De bedrading moet geschikt zijn voor de stroom van de bedrade bediening. Anders kan lekstroom of verhitting optreden met mogelijk brand tot gevolg.
- Voor de bedrading moeten de gespecificeerde kabels

gebruikt worden. Er mag geen externe kracht op de aansluitklem toegepast worden. Anders kan de draad breken en verhitting ontstaan met mogelijk brand tot gevolg.

- Het apparaat kan gebruikt worden door kinderen ouder dan 8 jaar en door personen met verminderde lichamelijke, zintuiglijke of geestelijke capaciteiten, dan wel zonder ervaring of de benodigde kennis, op voorwaarde dat zij onder toezicht staan of dat zij instructies voor het gebruik van het apparaat ontvangen hebben en begrepen hebben welke gevaren daaraan inherent zijn.
- Kinderen mogen niet met het apparaat spelen.
- Reinigings- en onderhoudswerkzaamheden door de gebruiker mogen niet worden uitgevoerd door kinderen die niet onder toezicht staan.
- Laat de beschadigde voedingskabel voor de fabrikant of technische service of iemand met een soortgelijke kwalificatie vervangen om elk mogelijk gevaar te vermijden.

## 2. VOORBEREIDING VAN DE INSTALLATIE

- Installeer de unit niet op een plaats die bedekt is met zware olie, damp of zwavelwaterstof anders kan dit product vervormd raken, wat tot een slechte werking van het systeem kan leiden.

### Vorbereiding van de installatie

- Controleer of alle volgende onderdelen deel uitmaken van de door u ontvangen levering.

Nr.	Naam	Aant.	Opmerkingen
1	Bedrade bediening	1	--
2	Gebruikers- en installatiehandleiding	1	--

Nr.	Naam	Aant.	Opmerkingen
3	Schroeven	3	M3.9X25 (voor muurmontage)
4	Pluggen	3	Voor muurmontage
5	Schroeven	2	M4X25 (voor montage op schakelkast)
6	Plastic schroefstangen	2	Voor bevestiging op schakelkast
7a	Verbindingskabels	1	--
7b	Verlengkabel	1	--
8	Zelftappende borgschroef en sluitring	1	M4X8 (voor plaatmetaal van de binnenunit)

- Voltooi de montage van de volgende delen op de locatie.

Nr.	Naam	Aant.	Opmerkingen
1	Schakelkast	1	--
2	Bedradingsbuis (isolatiehuls en aandraaischroef)	1	--

### Voorzorgsmaatregelen bij de installatie van de bedrade bediening

- Deze handleiding verstrekt de installatiemethode van de bedrade bediening. Raadpleeg het bedradingschema van deze installatiehandleiding om de bedrade bediening op de binnenunit aan te sluiten.
- De bedrade bediening werkt in een laagspanningsstroomkring. Het is verboden de kabel van 115V commerciële elektriciteit of van 380V hoogspanning rechtstreeks aan te raken en sluit dit type draad niet aan in genoemde stroomkring; de afstand tussen de draden van de geconfigureerde buizen moet binnen een range van 300~500 mm of hoger zijn.
- De afgeschermd draad van de bedrade bediening moet op betrouwbare wijze geaard zijn.
- Wanneer de verbinding van de bedrade bediening klaar is, gebruik dan geen Megger om de isolatie te detecteren.
- De verbindingkabel van de bedrade bediening mag niet langer dan 20 meter zijn.

### 3. INSTALLATIEMETHODE

#### Afbeelding structuurgroote bedrade afstandsbediening

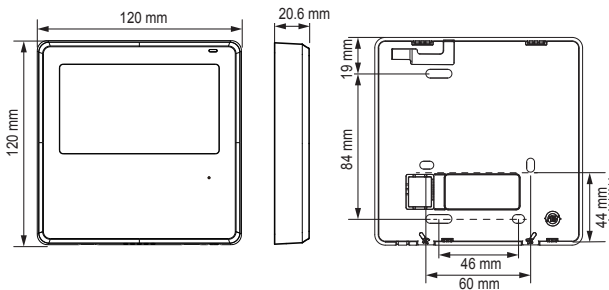

#### Afbeelding bedrading

- Sluit de vrouwelijke koppeling van de groep draden afkomstig van het moederbord aan op de mannelijke koppeling van de groep verbindingdraden.
- Sluit de andere zijde van de groep verbindingdraden aan op de mannelijke koppeling van de groep draden afkomstig van de bedrade bediening.

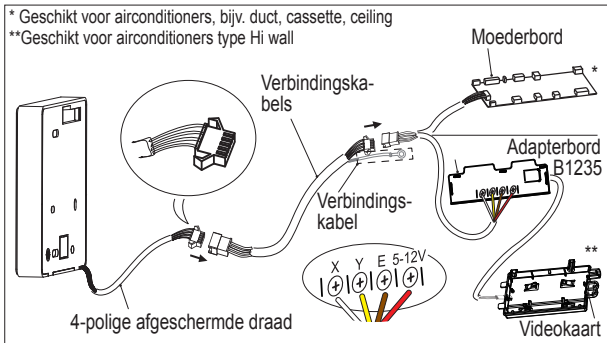

## De bovenkant van de bedrade bediening verwijderen

- Steek een sleufschroevendraaier in de gleuven in de onderkant van de bedrade bediening (op 2 punten) en verwijder de bovenkant van de bedrade bediening.



### OPMERKING

De printplaat is op de bovenkant van de bedrade bediening gemonteerd. Wees voorzichtig en beschadig de plaat niet met de sleufschroevendraaier.

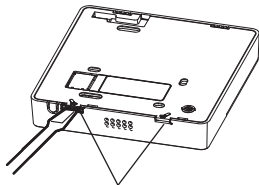

Sleuven

## De achterplaat van de bedrade bediening bevestigen

- Zet de achterplaat, voor een zichtbare muurmontage, vast op de muur met de 3 schroeven (M3.9×20) en pluggen.

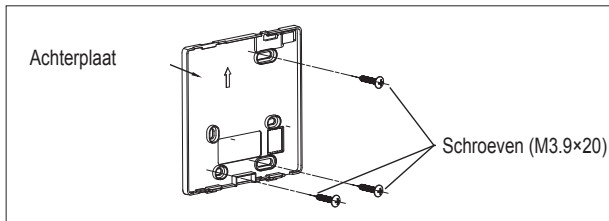

- Zet de achterplaat, voor een verzonken montage, vast op de schakelkast met de 2 schroeven (M4×25) en zet die vast op de muur met 1 schroef (M3.9×20).

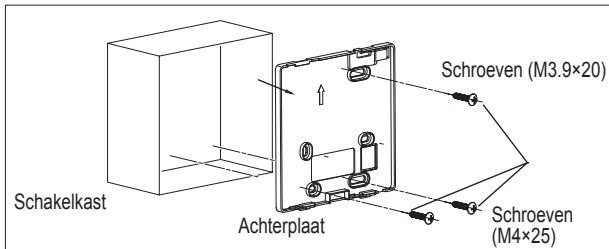

### OPMERKING

Plaats het op een vlakke ondergrond. Let op dat de achterplaat van de bedrade bediening niet vervormd wordt door het excessief vastdraaien van de montageschroeven.

Afgeschermd bedrading

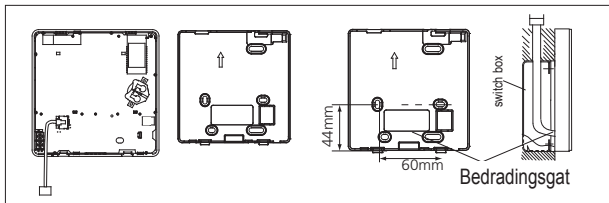

### VOORZICHTIG

Vorkom dat water de bedrade bediening binnendringt. Zorg ervoor, tijdens de installatie, dat de verbindingdraad voldoende reservelengte heeft om de bedrade afstandsbediening voor onderhoud gemakkelijk mee naar beneden te nemen.

De bovenkant van de bedrade bediening opnieuw bevestigen

- Nadat de bovenste behuizing afgesteld is kan deze weer vast gekoppeld worden, voorkom dat de draad hierbij bekneld raakt.

## 4. TECHNISCHE GEGEVENS

Ingangsspanning	DC 5V/DC 12V
Kamertemperatuur	0~43°C
Omgevingsvochtigheid	RH40%~RH90%

## 5. FUNCTIE EN WERKING VAN DE BEDRADE BE- DIENING

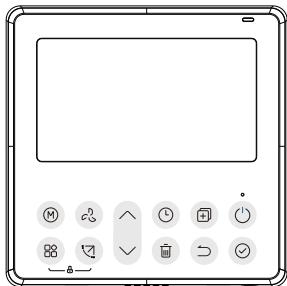

Eigenschappen:

LCD-display.

Afmeting: H×B×D (mm) 120×120×20,6

Weergave foutcode.

Design met 4-weg lay-out van bedrading, geen verhoogd deel op achterkant, handiger voor plaatsing van draden en installatie van het apparaat.

Weergave kamertemperatuur.

Weektimer.

Functies:

Modus: Auto-Cool-Dry-Heat-Fan

Ventilatorsnelheid: Auto/Low/

Med/High snelheid

Oscillatie UP-DOWN (op-neer)

en LEFT-RIGHT (links-rechts)

(op bepaalde modellen)

Timer ON/OFF

Temperatuurinstelling

Weektimer

Follow Me

Kinderslot

LCD-display

Turbo

Infrarood afstandsontvanger (op

bepaalde modellen)

Systeem 12/24h

## 6. DISPLAY EN BEDIENINGEN

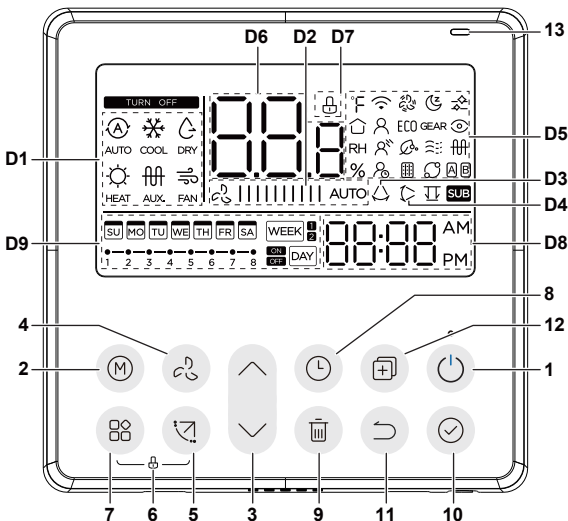

- 1 ON/OFF-knop
- 2 MODE-knop
- 3 Regelknop
- 4 FAN SPEED-knop
- 5 SWING-knop
- 6 Kinderslot
- 7 Instellingenknop
- 8 TIMER-knop
- 9 DELAY/DAY OFF-knop
- 10 CONFIRM-knop
- 11 BACK-knop
- 12 COPY-knop (12)

- 13 Infrarood afstandsontvanger (op bepaalde modellen)
- D1 Werkingswijze
- D2 Ventilatorsnelheid
- D3 Oscillatie left-right (links-rechts)
- D4 Oscillatie up-down (omhoog-omlaag)
- D5 Instellingen
- D7 Temperatuurweergave
- D8 Kinderslot
- D9 Klok
- D10 On/Off-timer

## 7. INSTELLING VAN DATUM EN TIJD

1. Druk 2 seconden of langer op de TIMER-knop (8). De timerweergave zal knipperen.
2. Druk op de knop (3) "+" of "-" om de datum in te stellen. De geselecteerde datum zal knipperen.



3. De instelling van de datum is klaar en de instelling van de tijd wordt voorbereid nadat op de TIMER-knop (8) gedrukt is of als gedurende 10 seconden op geen enkele knop gedrukt wordt.
4. Druk op de knop (3) "+" of "-" om de huidige tijd in te stellen. Druk er herhaaldelijk op om de huidige tijd in te stellen met toenames van 1 minuut. Druk erop en houd ingedrukt om de huidige tijd op continue wijze te bereiken.



5. De instelling is klaar nadat op de TIMER-knop (8) gedrukt is of als gedurende 10 seconden op geen enkele knop gedrukt wordt.

### Keuze uurformaat

1. Druk de TIMER-knop (8) en de DELAY/DELAY OFF-knop(9) tegelijkertijd 2 seconden in en kies het formaat 12 of 24h.

## 8. WERKING

### Functie signaalontvangst op afstand

De bedrade afstandsbediening kan een apparaat voor signaalontvangst op afstand zijn, u kunt de draadloze afstandsbediening gebruiken om de airconditioner te bedienen via de bedrade afstandsbediening wanneer het systeem ingeschakeld is.

### In-/uitschakeling

Druk op de ON/OFF-knop (1) om de bedrade bediening in te schakelen. Druk nogmaals op de knop om de bedrade bediening uit te schakelen.

De LED ON/OFF-knop (1) die de werking aangeeft:

- Gaat branden als de airconditioner **ON** (ingeschakeld) is
- Gaat uit als de airconditioner **OFF** (uitgeschakeld) is

## 8.1 MODUSINSTELLING

Druk op de MODE-knop om de werkmodus in te stellen.

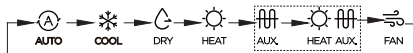

*De verwarmingsfunctie is niet geldig voor de unit van het type alleen koeling. De functies Verwarmingsweerstand en Verwarming+verwarmingsweerstand worden uitsluitend gebruikt voor units met verwarmingsweerstand.*

### Instelling kamertemperatuur

Druk op de knop (3) "+" of "-" om de kamertemperatuur in te stellen. Instelling temperatuurbereik binnenshuis: 10~30°C (afhankelijk van de modellen).

### Instelling ventilatorsnelheid

Druk op de FAN SPEED-knop om de ventilatorsnelheid in te stellen. (Deze knop is niet beschikbaar in de modus Auto of Dry).



## 8.2 ANDERE FUNCTIES

### Kinderslotfunctie

Druk gedurende 3 seconden gelijktijdig op de instellingenknop (7) en de SWING-knop (5) om de kinderslotfunctie te activeren en alle knoppen op de bedrade bediening te vergrendelen. Druk opnieuw gedurende 3 seconden op de knoppen om de kinderslotfunctie te deactiveren. Als de kinderslotfunctie geactiveerd is, verschijnt het symbool D7.

## Instelling toetsenbordgeluid

Druk gedurende 3 seconden gelijktijdig op de MODE-knop (2) en de FAN-knop (4) om het toetsenbordgeluid uit te zetten. Druk opnieuw gedurende 3 seconden op de knoppen om het toetsenbordgeluid aan te zetten.

## Selectie van °C en °F (op bepaalde modellen)

Druk gedurende 3 seconden gelijktijdig op de knoppen (3) “+” en “-” om de temperatuur weer te geven waarbij afgewisseld wordt tussen °C en °F.

## SWING-functie (Niet van toepassing op alle modellen)

Activeer de verticale beweging van de flap door op de SWING-knop (4) te drukken.

Druk er opnieuw op om deze te stoppen.

Als de verticale oscillatie geactiveerd is, verschijnt het symbool D4.

Druk de SWING-knop (4) 2 seconden in om de horizontale beweging van de flap te activeren.

Druk nogmaals 2 seconden op de knop om de oscillatie te stoppen.

Als de verticale oscillatie geactiveerd is, verschijnt het symbool D3.

Bij elke druk op de knop, oscilleert het rooster 6 graden.

### Voor units met vier flappen:

Activeer de verticale beweging van de flap door op de SWING-knop (4) te drukken. Door op de knop (3) “+” of “-” te drukken, kan de beweging van de vier luchtkleppen geselecteerd worden. Telkens wanneer op de knop gedrukt wordt, voert de bedrade bediening een selectie uit in de volgorde:

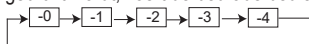

De icoon  betekent dat de vier luchtkleppen op hetzelfde moment bewegen. Druk vervolgens op de SWING-knop (4) om de verticale beweging van de geselecteerde flap te activeren.

## Functie FROST PROTECTION

Druk de knop (3) “-” twee keer een seconde lang in om de functie FROST PROTECTION te activeren als de functie HEAT is geactiveerd en de tem-

peratuur is ingesteld op 10-16-17-20°C.

Deze functie verhindert bevriezing door de kamertemperatuur constant op 8°C te houden.

## 9. INSTELLINGEN

Activeer de gewenste instelling als volgt:

1. Druk op de instellingenknop (7) tot op het display de icoon wordt weergegeven van de instelling die op veld D5 geactiveerd moet worden.
2. Druk op de bevestigingsknop (10) wanneer de icoon van de gewenste instelling gaat branden om de instelling te activeren.

De iconen worden in de volgende volgorde weergegeven (niet alle instellingen zijn op alle modellen aanwezig):

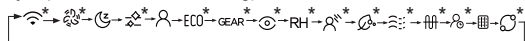

WIRELESS → TURBO → SLEEP → CLEAN → FOLLOW ME → ECO → GEAR → INTELLIGENT EYE → RH → BREEZE AWAY → PURIFY → BREEZELESS → PTC → DELAY OFF → FILTER → ROTATION DISPLAY → WIRELESS → ...

***Raadpleeg de instructiehandleiding van de binnenunit voor meer informatie over de modi.***

### FOLLOW ME

Activeer de functie zoals is beschreven in de punten 1 en 2. Wanneer de functie geactiveerd is, wordt de kamertemperatuur door de binnenunit of de bedrade bediening gemeten.

Wanneer het symbool   verschijnt, wordt de kamertemperatuur op de bedrade bediening gedetecteerd.

### REMINDER FILTERREINIGING

Wanneer de binnenunit het signaal verstuurt, wordt de icoon reminder filterreiniging weergegeven.

Schakel de reminder uit en stel de timer opnieuw in door de handelingen van de stappen 1 en 2 uit te voeren. De icoon gaat automatisch uit en de reinigingstijd wordt gereset.

## 10. TIMERFUNCTIES

### WEEK-timer 1

**WEEK** <sup>1</sup> Gebruik deze timerfunctie om de werktijden voor iedere dag van de week in te stellen.

### WEEK-timer 2

**WEEK** <sup>2</sup> Gebruik deze timerfunctie om de werktijden en de modi voor iedere dag van de week in te stellen.

### On-timer

**ON** **DAY** Gebruik deze timerfunctie om de werking van de airconditioner te starten. De timer werkt en de werking van de airconditioner start nadat de tijd verstreken is.

### Off-timer

**OFF** **DAY** Gebruik deze timerfunctie om de werking van de airconditioner te stoppen. De timer werkt en de werking van de airconditioner stopt nadat de tijd verstreken is.

### On- en Off-timer

**ON** **OFF** **DAY** Gebruik deze timerfunctie om de werking van de airconditioner te starten en te stoppen. De timer werkt en de werking van de airconditioner start en stopt nadat de ingestelde tijd verstreken is.

**Open de timerinstelling, zoals eerder is beschreven, en stel de verschillende functies van de timers als volgt in:**

### On- of Off-TIMER instellen

1. Druk op de TIMER-knop om met de onderstaande sequentie **ON** **DAY** of **OFF** **DAY** te selecteren:







2. Druk op de knop (3) "+" of "-" om de tijd in te stellen. Elke keer dat op de knop wordt gedrukt, neemt de tijd met 0.5h toe.
3. Druk opnieuw op de CONFIRM-knop (10) om de instelling te beëindigen.

## On- en Off-TIMER instellen

1. Druk op de TIMER-knop om   te selecteren
2. Druk op de knop (3) "+" of "-" om de tijd in te stellen. Elke keer dat op de knop wordt gedrukt, neemt de tijd met 0.5h toe.
3. Druk opnieuw op de CONFIRM-knop (10) om de instelling te beëindigen.

## 11. WEEKTIMER

### 11.1 Werking WEEK-timer

1. Druk op de TIMER-knop om met de onderstaande sequentie   of   te selecteren:



- De instelling van de weektimer kan teruggezet worden naar de vorige stap door op de BACK-knop (11) te drukken.
- De tijd van de timerinstelling kan verwijderd worden door op de DAY OFF-knop (9) te drukken.
- De huidige instelling zal hersteld worden en de instelling van de weektimer wordt automatisch ingetrokken als gedurende 30 seconden geen handeling plaatsvindt.

***De weektimer 1 of de weektimer 2 kan worden ingesteld. Het is echter niet mogelijk om de beide timers tegelijkertijd in te stellen.***

### 11.2 WEEK-timer 1

#### 1. Instelling weektimer

Druk op de TIMER-knop om  te selecteren en druk daarna op de CONFIRM-knop (10) om te bevestigen.

#### 2. Instelling dag van de week

Druk op de knop (3) "+" of "-" om de dag van de week te selecteren en druk vervolgens op de CONFIRM-knop (10) om de instelling te bevestigen.

### 3. Instelling 1 van de On-timer

Druk op de knop (3) "+" of "-" om de tijd van de On-timer in te stellen en druk vervolgens op de CONFIRM-knop (10) om de instelling te bevestigen.

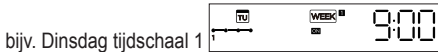

Er kunnen voor iedere dag van de week tot 4 timerinstellingen opgeslagen worden. Het is handig als de WEEKTIMER ingesteld is volgens de levensstijl van de gebruiker.

### 4. Instelling 1 van de Off-timer

Druk op de knop (3) "+" of "-" om de tijd van de Off-timer in te stellen en druk vervolgens op de CONFIRM-knop (10) om de instelling te bevestigen.

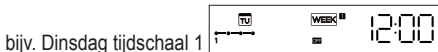

- 5. Er kunnen verschillende timerinstellingen ingesteld worden door stap 3 tot 4 te herhalen.
- 6. Er kunnen andere dagen in één week ingesteld worden door stap 2 tot 5 te herhalen.

## 11.3 WEEK-timer 2

### 1. Instelling weektimer

Druk op de TIMER-knop om **WEEK**  te selecteren en druk daarna op de CONFIRM-knop (10) om te bevestigen.

### 2. Instelling dag van de week

Druk op de knop (3) "+" of "-" om de dag van de week te selecteren en druk vervolgens op de CONFIRM-knop (10) om de instelling te bevestigen.

### 3. Timerinstelling

Druk op de knop (3) "+" of "-" om de tijd van de timer in te stellen en druk vervolgens op de CONFIRM-knop (10) om de instelling te bevestigen.

Op In een dag kunnen maximaal 8 geprogrammeerde gebeurtenissen worden ingesteld. In de modi MODE, TEMPERATURE en FAN SPEED kunnen verschillende gebeurtenissen worden geprogrammeerd.

#### 4. Instelling van de modus

Druk op de knop (3) "+" of "-" om de gewenste modus in te stellen en druk ter bevestiging op de CONFIRM-knop (10).

#### 5. Temperatuurinstelling

Druk op de knop (3) "+" of "-" om de gewenste temperatuur in te stellen en druk ter bevestiging op de CONFIRM-knop (10).

Deze instelling is niet beschikbaar in de modus FAN of OFF (uit).

#### 6. Instelling van de ventilatorsnelheid

Druk op de knop (3) "+" of "-" om de ventilatorsnelheid in te stellen en druk ter bevestiging op de CONFIRM-knop (10).

Deze instelling is niet beschikbaar in de modus AUTO, DRY of OFF. (Uit).

#### 5. Er kunnen verschillende gebeurtenissen ingesteld worden door stap 3 tot 6 te herhalen.

#### 6. Er kunnen andere dagen in één week ingesteld worden door stap 2 tot 6 te herhalen.

### 11.4 Uitschakeling van de airconditioner tijdens de weektimer

Als één keer en snel op de ON/OFF-knop (1) gedrukt wordt, zal de airconditioner tijdelijk uitgeschakeld worden. De airconditioner zal automatisch ingeschakeld worden tot de ingestelde tijd van de On-timer is verstreken.

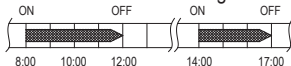

bijv. ON/OFF-knop (1) één keer snel ingedrukt om 10:00 uur. De airconditioner zal ingeschakeld worden om 14:00 uur.

Als 2 seconden lang op de ON/OFF-knop (1) gedrukt wordt, zal de airconditioner volledig uitgeschakeld worden.

## 11.5 DAY OFF instellen (bijvoorbeeld voor een vakantie)

1. Druk tijdens de weektimer op de CONFIRM-knop (10).
2. Druk op de knop (3) "+" of "-" om de dag in deze week te selecteren.
3. Druk op de DAY OFF-knop (9) om DAY OFF in te stellen.

Het symbol van de gewenste dag is verborgen



bijv. DAY OFF is ingesteld voor woensdag

4. DAY OFF kan voor andere dagen ingesteld worden door stappen 2 en 3 te herhalen.
5. Druk op de BACK-knop (11) om naar de weektimer terug te gaan.

### OPMERKING

- De instelling DAY OFF wordt automatisch gewist nadat de ingestelde dag voorbij is.

## 11.6 DELAY-functie

1. Druk tijdens de weektimer één keer op de DELAY-knop om "0h" weer te geven.
2. Druk twee keer op deze knop, laat "1h" weergegeven en wacht 3 seconden om te bevestigen. Het betekent dat de unit 1 uur zal overbruggen;
3. Druk drie keer op deze knop, laat "2h" weergegeven en wacht 3 seconden om te bevestigen. Het betekent dat de unit 2 uur zal overbruggen;

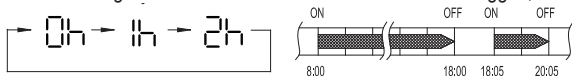

bijv. als de DELAY-knop om 18:05 werd ingedrukt om "2h" te selecteren.

De airconditioner zal vertragen om uitgeschakeld te worden om 20:05 uur.

## 11.7 De instelling van de ene naar de andere dag kopiëren

De instelling van een bepaalde dag kan naar een andere dag van de week gekopieerd worden. De instelling van de geselecteerde dag van de week zal gekopieerd worden. Het daadwerkelijke gebruik van de kopieermodus verzekert gemak bij het maken van instellingen.

1. Druk tijdens de weektimer op de CONFIRM-knop (10).
2. Druk op de knop (3) "+" of "-" om de te kopiëren dag te selecteren.
3. Druk op de COPY-knop (12), de letters "CY" zullen op het LCD-display weergegeven worden.
4. Druk op de knop (3) "+" of "-" om de dag te selecteren waarnaar gekopieerd moet worden.
5. Druk op de COPY-knop (12) om te bevestigen.  
Het symbool  knippert snel

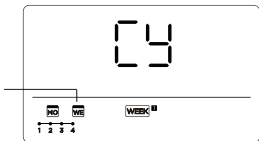



bijv. Kopieer de instelling van maandag naar woensdag

6. Er kunnen andere dagen gekopieerd worden door stap 4 en 5 te herhalen.
7. Druk op de CONFIRM-knop (10) om de instellingen te bevestigen.
8. Druk op de BACK-knop (11) om naar de weektimer terug te gaan.

## 12. EXTRA INSTELLINGEN VOOR DE INSTALLATEUR

De parameters en andere functies die uitsluitend door de installateur gewijzigd kunnen worden, zijn als volgt toegankelijk:

1. Druk 3 seconden lang de COPY-knop (12) in. Op het display wordt  weergegeven als het display met een binneneenheid verbonden is.
2. Druk op de knop (3) "+" of "-" om , , enz. weer te geven als het display met meerdere binneneenheden verbonden is.

3. Druk op de CONFIRM-knop (10) om de temperatuur van de binnenunit T<sub>N</sub> (T1~T4) en de storing van de ventilator "LF" in te voeren. Selecteer de waarde door de knop (3) "+" of "-" te drukken.

Sluit de parameters op een van onderstaande wijzen af:

1. Druk op de BACK-knop (11) of op de ON/OFF-knop (1).
2. Raak 15 seconden lang geen enkele knop aan.

## 12.1 Instelling automatische afstelling van de luchtstroom en externe statische druk

U kunt de automatische afstellingsfunctie van de luchtstroom van de unit gebruiken om externe statische druk in te stellen.

De automatische afstelling van de luchtstroom is het volume van uitgeblazen lucht dat automatisch afgesteld is op het nominale debiet.

Voer de volgende stappen uit terwijl de airconditioner uit staat:

1. Open de parameters zoals is beschreven in "paragraaf 12" en druk op de knop (3) "+" of "-" om "RF" te selecteren en de TEST-modus te openen.
2. Druk in de testmodus terwijl "ON" knippert op de BACK-knop (11), de ON/OFF-knop (1) of de CONFIRM-knop (10) om de testmodus op elk gewenst moment af te sluiten
3. Na 3 tot 6 minuten zal de airconditioner de werking stoppen. De automatische afstelling van de luchtstroom is voltooid.

***Stel de roosters NIET af wanneer de automatische afstelling van de luchtstroom actief is.***

Voer de volgende stappen uit terwijl de airconditioner uit staat:

1. Open de parameters zoals is beschreven in "paragraaf 12" en druk op de knop (3) "+" of "-" om "SP" te selecteren.
2. Druk op de CONFIRM-knop (10) om de instellingen te bevestigen.
3. Stel de externe statische druk af.

## 12.2 Instelling temperatuurcompensatie

Voer de volgende stappen uit terwijl de airconditioner uit staat:

1. Open de parameters zoals is beschreven in "paragraaf 12" en druk op de knop (3) "+" of "-" om "LF" te selecteren.
2. Druk op de CONFIRM-knop (10) om de instellingen te bevestigen.
3. Selecteer de temperatuur met een druk op de knop (3) "+" of "-". Het temperatuurcompensatie-interval is -5~5°C.
4. Druk op de CONFIRM-knop (10) om de instellingen te bevestigen.

## 12.3 Typische instelling

Voer de volgende stappen uit terwijl de airconditioner uit staat:

1. Open de parameters zoals is beschreven in "paragraaf 12" en druk op de knop (3) "+" of "-" om "LPE" te selecteren.
2. Druk op de CONFIRM-knop (10) om de instellingen te bevestigen.
3. Druk op de knop (3) "+" of "-" om volgens het onderstaande schema het type te selecteren:



4. Druk op de CONFIRM-knop (10) om de instellingen te bevestigen.

## 12.4 Instelling van de minimum- en maximumtemperatuur

Voer de volgende stappen uit terwijl de airconditioner uit staat:

1. Open de parameters zoals is beschreven in "paragraaf 12" en druk op de knop (3) "+" of "-" om "LH" of "LD" te selecteren:  
LH = functie voor de instelling van de maximumwaarde  
LD = functie voor de instelling van de minimumwaarde
2. Druk op de CONFIRM-knop (10) om de instellingen te bevestigen.
3. Druk op de knop (3) "+" of "-" om de temperatuur te selecteren:  
interval maximumwaarde 25~30°C  
interval minimumwaarde 16~24°C
4. Druk op de CONFIRM-knop (10) om de instellingen te bevestigen.

## 12.5 Selectie van de regeling op afstand van de bedrade bediening

Voer de volgende stappen uit terwijl de airconditioner uit staat:

1. Open de parameters zoals is beschreven in "paragraaf 12" en druk op de knop (3) "+" of "-" om "rEE" te selecteren.
2. Druk op de CONFIRM-knop (10) om de instellingen te bevestigen.
3. Druk op de knop (3) "+" of "-" om "ON" of "OF" te selecteren.  
De aanduiding "ON" of "OFF" wordt in het temperatuurgebied weergegeven om aan te tonen of de regeling op afstand geactiveerd of gedeactiveerd is.

***De bedrade bediening negeert elk signaal dat van de regeling op afstand afkomstig is als de functie gedeactiveerd is.***

4. Druk op de CONFIRM-knop (10) om de instellingen te bevestigen.

## 12.6 Selectie van de regeling op afstand van de bedrade bediening

Voer de volgende stappen uit terwijl de airconditioner uit staat:

1. Open de parameters zoals is beschreven in "paragraaf 12" en druk op de knop (3) "+" of "-" om "Rd-" te selecteren.
2. Druk op de CONFIRM-knop (10) om de instellingen te bevestigen.
3. Druk op de knop (3) "+" of "-" om "--", "R" of "B" te selecteren.  
-- = De instelling van de code van de bedrade bediening heeft voorrang
4. Druk op de CONFIRM-knop (10) om de instellingen te bevestigen.

## 12.7 Herstel fabrieksinstellingen

Voer de volgende stappen uit terwijl de airconditioner uit staat:

1. Open de parameters zoals is beschreven in "paragraaf 12" en druk op de knop (3) "+" of "-" om "fFlt" te selecteren.
2. Druk op de CONFIRM-knop (10) om de instellingen te bevestigen.
3. Druk op de knop (3) "+" of "-" om "--" of "ON" te selecteren.  
ON = herstel van de fabrieksinstellingen
4. Druk op de CONFIRM-knop (10) om de instellingen te bevestigen.

## 12.8 NTP-synchronisatiefunctie

Wanneer de smartphone zich via wifi met de bedrade bediening verbindt, worden de tijd en de tijdzone van het apparaat automatisch met die van de smartphone gesynchroniseerd.

Als geen wifi beschikbaar is, kan het zijn dat de tijd en de tijdzone met de hand op de controller van de airconditioner moeten worden ingesteld.

Stel de gegevens als volgt met de hand in:

1. Open de parameters zoals is beschreven in "paragraaf 12" en druk op de knop (3) "+" of "-" om "NTP" te selecteren.
2. Druk op de CONFIRM-knop (10) om de instellingen te bevestigen.
3. Druk op de knop (3) "+" of "-" om "I" of "O" te selecteren.  
 O = Netwerktijd synchronisatiefunctie gedeactiveerd  
 I = Netwerktijd synchronisatiefunctie geactiveerd
4. Druk op de CONFIRM-knop (10) om de instellingen te bevestigen.

## 13. WIRELESS-VERBINDING

(Voor airconditioners, bijv. duct, cassette, ceiling)

- Niet alle iOS- en Android-versies zijn compatibel met de applicatie. We achten ons niet aansprakelijk voor problemen die uit deze incompatibiliteit voortvloeien.
- De smart kit ondersteunt uitsluitend de WPA-PSK/WPA2-PSK/WPA3-SAE-cryptografie. Gebruik geen enkele andere vorm van cryptografie.
- Als gevolg van de verschillende netwerkomstandigheden kan een time-out van de aanvraag optreden. In dit geval moet de netwerkconfiguratieprocedure worden herhaald.
- De app is onderhevig aan updates die niet worden gemeld en die nodig zijn om de functie te verbeteren. Het configuratieproces kan licht van het proces beschreven in de handleiding afwijken.

Download en installeer de **app** als volgt:

1. Open respectievelijk "App Store" of "Google Play".
2. Zoek de applicatie "**Os Comfort**" op.

>>>>>

Of scan de volgende QR-codes:



iOS



Android

3. Download de applicatie.
4. De instructies met betrekking tot de verbinding met het wifi-netwerk en het gebruik van de app zijn beschikbaar in het downloadgedeelte van de website [www.olimpiasplendid.it](http://www.olimpiasplendid.it).

Activeer de wifi-instellingen van de bedrade bediening als volgt:

1. Druk op de instellingenknop (7) tot de icoon op het veld D5 weergegeven wordt.
2. Druk op de bevestigingsknop (10) als de wifi-icoon weergegeven wordt om deze te activeren.

## 14. BEHEER VAN STORINGSALARMEN

Als het systeem niet correct werkt, met uitzondering van de hierboven vermelde gevallen, of als de hierboven vermelde storingen evident zijn, onderzoek het systeem dan volgens onderstaande procedures.

NR.	STORING	FOUTCODE
1	Fout in de communicatie tussen de bedrade bediening en de binnenunit	EH63

**Controleer de foutcode van de binnenunit en lees de “Instructiehandleiding” als een andere foutcode verschijnt.**

## 15. TECHNISCHE AANDUIDING EN EISEN

EMC en EMI voldoen aan de eisen van de CE-certificering.



1. ΠΡΟΕΙΔΟΠΟΙΗΣΕΙΣ ΑΣΦΑΛΕΙΑΣ.....	4
2. ΠΡΟΕΤΟΙΜΑΣΙΑ ΤΗΣ ΕΓΚΑΤΑΣΤΑΣΗΣ .....	5
3. ΜΕΘΟΔΟΣ ΕΓΚΑΤΑΣΤΑΣΗΣ.....	7
4. ΤΕΧΝΙΚΑ ΣΤΟΙΧΕΙΑ .....	10
5. ΧΑΡΑΚΤΗΡΙΣΤΙΚΑ ΚΑΙ ΛΕΙΤΟΥΡΓΙΕΣ ΕΠΙΤΟΙΧΙΟΥ ΧΕΙΡΙΣΤΗΡΙΟΥ .....	10
6. ΟΘΟΝΗ ΚΑΙ ΧΕΙΡΙΣΤΗΡΙΑ.....	11
7. ΡΥΘΜΙΣΗ ΗΜΕΡΟΜΗΝΙΑΣ ΚΑΙ ΩΡΑΣ .....	12
8. ΛΕΙΤΟΥΡΓΙΑ .....	12
9. ΡΥΘΜΙΣΕΙΣ .....	15
10. ΛΕΙΤΟΥΡΓΙΕΣ ΧΡΟΝΟΔΙΑΚΟΠΤΗ.....	16
11. ΕΒΔΟΜΑΔΙΑΙΟΣ ΧΡΟΝΟΔΙΑΚΟΠΤΗΣ.....	17
12. ΕΠΙΠΛΕΟΝ ΡΥΘΜΙΣΕΙΣ ΓΙΑ ΤΟΝ ΕΓΚΑΤΑΣΤΑΤΗ .....	21
13. ΣΥΝΔΕΣΗ ΜΕΣΩ WIRELESS .....	25
14. ΔΙΑΧΕΙΡΙΣΗ ΣΥΝΑΓΕΡΜΩΝ ΒΛΑΒΗΣ .....	26
15. ΑΠΑΙΤΗΣΕΙΣ ΚΑΙ ΤΕΧΝΙΚΕΣ ΠΛΗΡΟΦΟΡΙΕΣ.....	26

---

Όλες οι εικόνες σε αυτό το εγχειρίδιο παρέχονται μόνο για επεξηγηματικούς σκοπούς.

Το τηλεχειριστήριό σας ενδέχεται να διαφέρει από αυτό που απεικονίζεται. Ενεργήστε με βάση το τηλεχειριστήριό σας.

# 1. ΠΡΟΕΙΔΟΠΟΙΗΣΕΙΣ ΑΣΦΑΛΕΙΑΣ

- Διαβάστε τις προειδοποιήσεις ασφαλείας πριν εγκαταστήσετε τη μονάδα.
- Οι παρακάτω προειδοποιήσεις είναι σημαντικές και πρέπει να ακολουθούνται ανά πάσα στιγμή.



**ΠΡΟΕΙΔΟΠΟΙΗΣΗ:** Υποδεικνύει κίνδυνο που προκύπτει από ακατάλληλο χειρισμό της μονάδας και θα μπορούσε να προκαλέσει σοβαρό τραυματισμό ή ακόμη και θάνατο.

---



**ΠΡΟΣΟΧΗ:** Υποδεικνύει κίνδυνο που προκύπτει από ακατάλληλο χειρισμό της μονάδας και θα μπορούσε να προκαλέσει σοβαρό τραυματισμό ή ζημιά στη μονάδα.



**ΠΡΟΕΙΔΟΠΟΙΗΣΗ**

---

- Συμβουλευτείτε τον εξουσιοδοτημένο αντιπρόσωπό σας ή έναν επαγγελματία για την εγκατάσταση της μονάδας. Η εγκατάσταση από μη εξουσιοδοτημένα άτομα θα μπορούσε να οδηγήσει σε ακατάλληλη εγκατάσταση, ηλεκτροπληξία ή πυρκαγιά.

- Ακολουθήστε αυτό το εγχειρίδιο εγκατάστασης. Η ακατάλληλη εγκατάσταση θα μπορούσε να προκαλέσει ηλεκτροπληξία ή πυρκαγιά.
- Μην απεγκαθιστάτε τη μονάδα χωρίς λόγο.
- Η άσκοπη απεγκατάσταση της μονάδας μπορεί να προκαλέσει δυσλειτουργία, υπερθέρμανση του κλιματιστικού ή πυρκαγιά.
- Μην εγκαθιστάτε τη μονάδα σε χώρο που υπόκειται σε διαρροές εύφλεκτων αερίων. Οι διαρροές εύφλεκτων αερίων στο δωμάτιο όπου βρίσκεται το τηλεχειριστήριο τοίχου ενέχουν κίνδυνο πυρκαγιάς.
- Μην χειρίζεστε τη συσκευή με βρεγμένα χέρια και μην αφήνετε νερό να εισέλθει στο τηλεχειριστήριο. Διαφορετικά, υπάρχει κίνδυνος ηλεκτροπληξίας.
- Η καλωδίωση πρέπει να είναι κατάλληλη για το ρεύμα του τηλεχειριστηρίου. Διαφορετικά, υπάρχει κίνδυνος διαρροής ηλεκτρικού ρεύματος ή θερμότητας και πυρκαγιάς.

- Για την καλωδίωση πρέπει να χρησιμοποιούνται τα υποδεικνυόμενα καλώδια. Δεν πρέπει να ασκείται εξωτερική δύναμη στον ακροδέκτη. Αυτό θα μπορούσε να προκαλέσει κόψιμο ή θέρμανση του καλωδίου, με αποτέλεσμα την πρόκληση πυρκαγιάς.
- Η συσκευή μπορεί να χρησιμοποιηθεί από παιδιά ηλικίας τουλάχιστον 8 ετών και από άτομα με μειωμένες σωματικές, αισθητηριακές ή νοητικές ικανότητες ή χωρίς εμπειρία ή τις απαραίτητες γνώσεις, υπό την προϋπόθεση ότι βρίσκονται υπό επίβλεψη ή αφού έχουν λάβει οδηγίες σχετικά με την ασφαλή χρήση της συσκευής και την κατανόηση των κινδύνων που εμπεριέχονται.
- Τα παιδιά δεν πρέπει να παίζουν με τη συσκευή.
- Ο καθαρισμός και η συντήρηση που πρόκειται να πραγματοποιηθούν από τον χρήστη δεν πρέπει να εκτελούνται από παιδιά χωρίς επίβλεψη.
- Εάν το καλώδιο τροφοδοσίας είναι κατεστραμμένο, πρέπει να αντικατασταθεί από τον κατασκευαστή, την υπηρεσία τεχνικής υποστήριξης ή από ένα εξίσου εξειδικευμένο άτομο για την αποφυγή οποιουδήποτε κινδύνου.

## 2. ΠΡΟΕΤΟΙΜΑΣΙΑ ΤΗΣ ΕΓΚΑΤΑΣΤΑΣΗΣ

- Μην εγκαθιστάτε σε περιοχή που περιέχει βαριά καύσιμα, ατμό ή θειικά αέρια, καθώς αυτό θα μπορούσε να προκαλέσει παραμόρφωση του προϊόντος και δυσλειτουργία του συστήματος.

### Προετοιμασία πριν από την εγκατάσταση

- Ελέγξτε ότι υπάρχουν όλα τα εξαρτήματα.

N.	Όνομα	Ποσότη.	Σημειώσεις
1	Επιτοίχιο χειριστήριο	1	--
2	Εγχειρίδιο χρήσης και εγκατάστασης	1	--

N.	Όνομα	Ποσότη.	Σημειώσεις
3	Βίδες	3	M3.9X25 (για τοποθέτηση σε τοίχο)
4	Ούπα	3	Για τοποθέτηση σε τοίχο
5	Βίδες	2	M4X25 (για τοποθέτηση σε κουτί διακοπών)
6	Ράβδοι με πλαστικές βίδες	2	Για τοποθέτηση σε κουτί διακοπών
7a	Καλώδια σύνδεσης	1	--
7b	Καλώδιο επέκτασης	1	--
8	Βίδα ασφάλισης με σπείρωμα και ροδέλα	1	M4X8 (Για λαμαρίνα εσωτερικής μονάδας)

- Προετοιμάστε τα ακόλουθα συγκροτήματα στον χώρο εγκατάστασης.

N.	Όνομα	Ποσότη.	Σημειώσεις
1	Κουτί διακοπών	1	--
2	Σωλήνας σύνδεσης (Μονωτικό περιβλήμα και βίδα σύσφιξης)	1	--

### Προφυλάξεις για την εγκατάσταση του επιτοίχιου χειριστηρίου

- Αυτό το εγχειρίδιο παρέχει τη μέθοδο εγκατάστασης για το επιτοίχιο χειριστήριο. Ανατρέξτε στο διάγραμμα καλωδίωσης σε αυτό το εγχειρίδιο εγκατάστασης για να συνδέσετε το επιτοίχιο χειριστήριο στην εσωτερική μονάδα.
- Το επιτοίχιο χειριστήριο πρέπει να λειτουργεί σε κλειστό κύκλωμα χαμηλής τάσης. Αποφύγετε την απευθείας σύνδεση του καλωδίου 115V ή του καλωδίου υψηλής τάσης 380V και μην συνδέετε αυτόν τον τύπο καλωδίου στο κλειστό κύκλωμα που αναφέρεται παραπάνω. Η απόσταση καλωδίωσης μεταξύ των σωλήνων πρέπει να είναι 300-500 mm ή περισσότερο.
- Το θωρακισμένο καλώδιο του επιτοίχιου χειριστηρίου πρέπει να είναι συνδεδεμένο με ασφάλεια στη γείωση.
- Αφού συνδέσετε το επιτοίχιο χειριστήριο, χρησιμοποιήστε ένα δοκιμαστικό για να ελέγξετε τη μόνωση.
- Το καλώδιο σύνδεσης του επιτοίχιου χειριστηρίου δεν πρέπει να υπερβαίνει τα 20 μέτρα.

### 3. ΜΕΘΟΔΟΣ ΕΓΚΑΤΑΣΤΑΣΗΣ

Σχήμα που δείχνει τις διαστάσεις της δομής του επιτοίχιου χειριστήριου

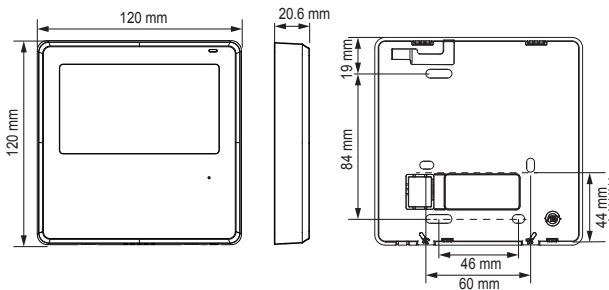

#### Σχήμα που δείχνει την καλωδίωση

- Συνδέστε τη θηλυκή σύνδεση της καλωδίωσης από τη μητρική πλακέτα στην αρσενική σύνδεση της ομάδας καλωδίων σύνδεσης.
- Συνδέστε την άλλη πλευρά των καλωδίων σύνδεσης στον αρσενικό σύνδεσμο της δέσμης καλωδίων που προέρχεται από το επιτοίχιο χειριστήριο.

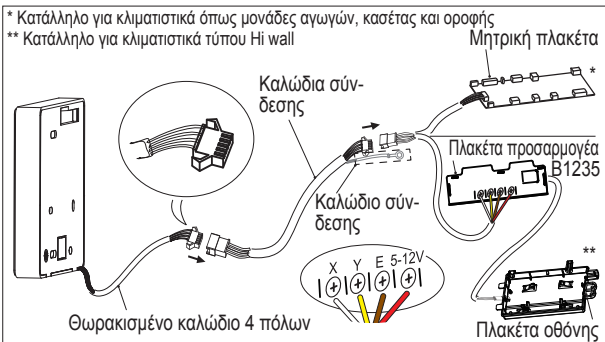

## Αφαιρέστε το πάνω μέρος του επιτοίχιου χειριστηρίου.

- Τοποθετήστε ένα κατσαβίδι με ίσια κεφαλή στις υποδοχές στο κάτω μέρος του επιτοίχιου χειριστηρίου (2 υποδοχές) και αφαιρέστε το πάνω μέρος του επιτοίχιου χειριστηρίου.



### ΣΗΜΕΙΩΣΗ

Η πλακέτα κυκλώματος είναι τοποθετημένη στο πάνω μέρος του επιτοίχιου χειριστηρίου. Προσέξτε να μην προκαλέσετε ζημιά στη μητρική πλακέτα με το κατσαβίδι με επίπεδη κεφαλή.

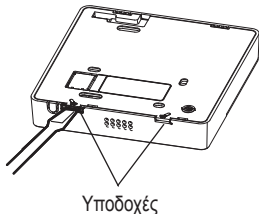

## Στερέωση της πίσω πλάκας του επιτοίχιου χειριστηρίου

- Για επιφανειακή τοποθέτηση, στερεώστε την πίσω πλάκα στον τοίχο με τις τρεις βίδες (M3,9×20) και τα ούπα.

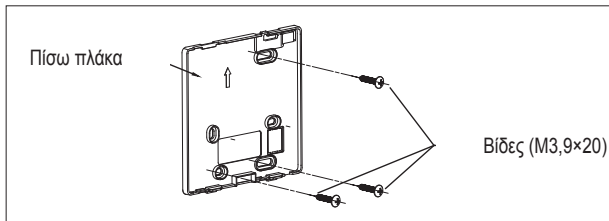

- Για χωνευτή τοποθέτηση, στερεώστε την πίσω πλάκα στον κουτί διακοπών με δύο βίδες (M4×25) και στερεώστε την στον τοίχο με μία βίδα (M3,9×20).

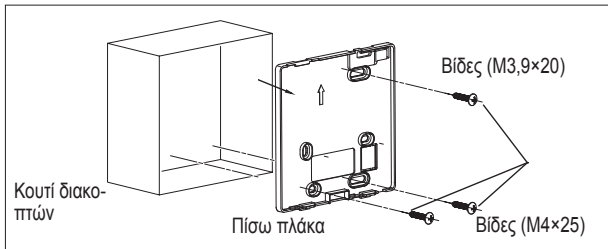

### ΣΗΜΕΙΩΣΗ

Τοποθετήστε την στον τοίχο. Προσέξτε να μην παραμορφώσετε την πίσω πλάκα του επιτοίχιου χειριστηρίου σφίγγοντας υπερβολικά τις βίδες στερέωσης.

### Θωρακισμένη καλωδίωση

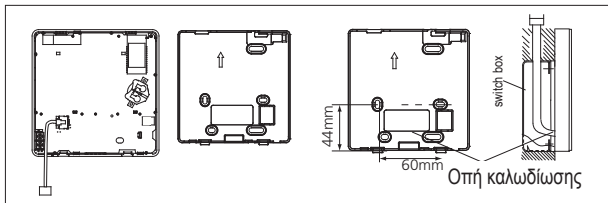

### ΠΡΟΣΟΧΗ

Αποτρέψτε την είσοδο νερού στο εσωτερικό του επιτοίχιου χειριστηρίου. Κατά την εγκατάσταση, αφήστε ένα ορισμένο μήκος καλωδίου σύνδεσης για να διευκολύνετε τη συντήρηση του επιτοίχιου χειριστηρίου.

### Επανασυνδέστε το πάνω μέρος του επιτοίχιου χειριστηρίου

- Αφού ρυθμίσετε και σφίξετε το πάνω κάλυμμα, αποφύγετε το υπερβολικό σφίξιμο της καλωδίωσης κατά την εγκατάσταση.

## 4. ΤΕΧΝΙΚΑ ΣΤΟΙΧΕΙΑ

Τάση εισόδου	DC 5V/DC 12V
Θερμοκρασία περιβάλλοντος	0~43 °C
Υγρασία περιβάλλοντος	Σ.Υ.40+Σ.Υ.90.

## 5. ΧΑΡΑΚΤΗΡΙΣΤΙΚΑ ΚΑΙ ΛΕΙΤΟΥΡΓΙΕΣ ΕΠΙΤΟΙΧΙΟΥ ΧΕΙΡΙΣΤΗΡΙΟΥ

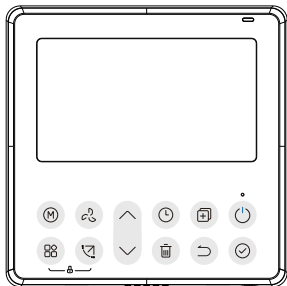

Χαρακτηριστικά:

Οθόνη LCD.

Διαστάσεις: Υ×Π×Β (mm) 120×120×20,6

Ένδειξη κωδικού σφάλματος.

Σχεδιασμός με καλωδίωση 4 κατευθύνσεων, χωρίς υπερυψωμένο πίσω τμήμα, διευκολύνει την τοποθέτηση των καλωδίων και την εγκατάσταση της συσκευής.

Ένδειξη θερμοκρασίας του χώρου.

Εβδομαδιαίος χρονοδιακόπτης.

Λειτουργίες:

Τρόπος λειτουργίας: Ψύξη-Α-φύγρ.-Αυτόματη-Θέρμανση-Α-νεμιστήρας

Ταχύτητα ανεμιστήρα: Αυτόματη/Χαμηλή/Μεσαία/Υψηλή

Ταλάντ. ΠΑΝΩ-ΚΑΤΩ ΚΑΙ ΑΡΙΣΤΕΡΑ-ΔΕΞΙΑ (σε ορισμένα μοντέλα)

Χρονοδιακόπτης ON/OFF

Ρύθμιση θερμοκρασίας  
Εβδομαδιαίος χρονοδιακόπτης  
Follow Me

Κλείδωμα ασφαλείας για παιδιά  
Οθόνη LCD

Turbo

Απομακρυσμένος δέκτης υπερύθρων (σε ορισμένα μοντέλα)

Σύστημα 12/24 ωρών

## 6. ΟΘΟΝΗ ΚΑΙ ΧΕΙΡΙΣΤΗΡΙΑ

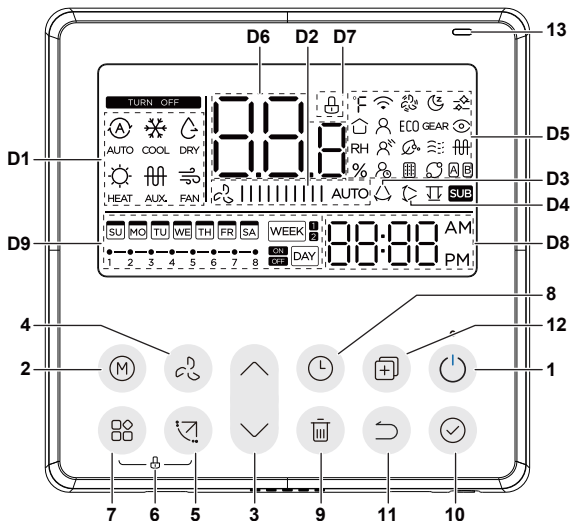

- 1 Κουμπί ON/OFF
- 2 Κουμπί MODE
- 3 Κουμπί ρύθμισης
- 4 Κουμπί FAN SPEED
- 5 Κουμπί SWING
- 6 Κλειδώμα για παιδιά
- 7 Κουμπί ρυθμίσεων
- 8 Κουμπί TIMER
- 9 Κουμπί DELAY/DAY OFF
- 10 Κουμπί CONFIRM
- 11 Κουμπί BACK
- 12 Κουμπί COPY (12)

- 13 Απομακρυσμένος δέκτης υπε-ρύθρων (σε ορισμένα μοντέλα)
- D1 Τρόπος λειτουργίας
- D2 Ταχύτητα ανεμιστήρα
- D3 Ταλάντωση αριστερά-δεξιά
- D4 Ταλάντωση πάνω-κάτω
- D5 Ρυθμίσεις
- D7 Ένδειξη θερμοκρασίας
- D8 Κλειδώμα για παιδιά
- D9 Ρολόι
- D10 Χρονοδιακόπτης ενεργοποίηση/απενεργοποίηση

## 7. ΡΥΘΜΙΣΗ ΗΜΕΡΟΜΗΝΙΑΣ ΚΑΙ ΩΡΑΣ

1. Πατήστε το κουμπί TIMER (8) για 2 δευτερόλεπτα ή περισσότερο. Η οθόνη του χρονοδιακόπτη αναβοσβήνει.
2. Πατήστε το κουμπί "+" ή "-" (3) για να ρυθμίσετε την ημερομηνία. Η επιλεγμένη ημερομηνία αναβοσβήνει.



3. Η ρύθμιση της ημερομηνίας ολοκληρώθηκε και η ρύθμιση της ώρας ενεργοποιείται αφού πατήσετε το κουμπί TIMER (8) ή αν δεν πατηθεί κανένα κουμπί για 10 δευτερόλεπτα.
4. Πατήστε το κουμπί (3) "+" ή "-" για να ρυθμίσετε την τρέχουσα ώρα. Πατήστε επανειλημμένα για να ρυθμίσετε την τρέχουσα ώρα σε βήματα του 1 λεπτού. Πατήστε παρατεταμένα για συνεχή ρύθμιση της τρέχουσας ώρας.



5. Η ρύθμιση ολοκληρώνεται αφού πατήσετε το κουμπί TIMER (8) ή εφόσον δεν πατηθεί κανένα κουμπί για 10 δευτερόλεπτα.

### Επιλογή μορφής ώρας

1. Πατήστε ταυτόχρονα τα κουμπιά TIMER (8) και DELAY/DAY OFF (9) για 2 δευτερόλεπτα για να επιλέξετε τη μορφή 12 ή 24 ωρών.

## 8. ΛΕΙΤΟΥΡΓΙΑ

### Λειτουργία λήψης απομακρυσμένου σήματος

Το επιτοίχιο χειριστήριο μπορεί να λειτουργήσει ως συσκευή λήψης απομακρυσμένου σήματος. Μπορείτε να χρησιμοποιήσετε το επιτοίχιο ασύρματο χειριστήριο για να ελέγχετε το κλιματιστικό μέσω του ενσύρματου επιτοίχιου χειριστηρίου όταν το σύστημα είναι ενεργοποιημένο.

### Ενεργοποίηση/Απενεργοποίηση

Πατήστε το κουμπί ON/OFF (1) για να ενεργοποιήσετε το επιτοίχιο χειριστήριο. Πατήστε το κουμπί μια δεύτερη φορά για να το απενεργοποιήσετε.

Η λυχνία LED ένδειξης λειτουργίας που υπάρχει πάνω από το κουμπί ON/OFF (1):

- Ανάβει όταν το κλιματιστικό είναι στη θέση **ON**
- Σβήνει όταν το κλιματιστικό είναι στη θέση **OFF**

## 8.1 ΔΙΑΜΟΡΦΩΣΗ ΤΡΟΠΟΥ ΛΕΙΤΟΥΡΓΙΑΣ

Πατήστε το κουμπί MODE για να διαμορφώσετε τον τρόπο λειτουργίας.

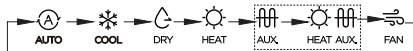

Η λειτουργία θέρμανσης δεν ισχύει για μονάδες μόνο ψύξης.

Οι λειτουργίες Ηλεκτρική αντίσταση και Θέρμανση + Ηλεκτρική αντίσταση είναι διαθέσιμες μόνο για μονάδες με ηλεκτρική αντίσταση.

## Ρύθμιση θερμοκρασίας του χώρου

Πατήστε το κουμπί (3) “+” ή “-” για να ρυθμίσετε τη θερμοκρασία του χώρου. Εύρος διαμόρφωσης εσωτερικής θερμοκρασίας: 10~30 °C (ανάλογα με το μοντέλο).

## Διαμόρφωση ταχύτητας ανεμιστήρα

Πατήστε το κουμπί FAN SPEED για να διαμορφώσετε την ταχύτητα του ανεμιστήρα. (Αυτό το κουμπί είναι ανενεργό στη λειτουργία Auto ή Dry.)

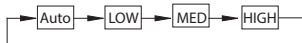

## 8.2 ΑΛΛΕΣ ΛΕΙΤΟΥΡΓΙΕΣ

### Λειτουργία κλειδώματος για Παιδιά

Πατήστε το κουμπί ρυθμίσεων (7) και το κουμπί SWING (5) ταυτόχρονα για 3 δευτερόλεπτα για να ενεργοποιήσετε τη λειτουργία κλειδώματος για παιδιά και να κλειδώσετε όλα τα κουμπιά στο χειριστήριο τοίχου. Πατήστε ξανά τα κουμπιά για 3 δευτερόλεπτα για να απενεργοποιήσετε τη λειτουργία κλειδώματος για παιδιά. Όταν η λειτουργία κλειδώματος για παιδιά είναι ενεργή, εμφανίζεται το σύμβολο D7.

## Διαμόρφωση τόνου πληκτρολογίου

Πατήστε ταυτόχρονα τα κουμπιά MODE (2) και FAN (4) για 3 δευτερόλεπτα για σίγαση του πληκτρολογίου. Πατήστε ξανά τα κουμπιά για 3 δευτερόλεπτα για να ενεργοποιήσετε τον ήχο του πληκτρολογίου.

## Επιλογή μονάδων μέτρησης °C και °F (σε ορισμένα μοντέλα)

Πατήστε ταυτόχρονα τα κουμπιά (3) "+" και "-" για 3 δευτερόλεπτα για να εναλλάξετε την εμφάνιση θερμοκρασίας μεταξύ °C και °F.

## Λειτουργία SWING (δεν ισχύει για όλα τα μοντέλα)

Πατήστε το κουμπί SWING (4) για να ενεργοποιήσετε την κάθετη κίνηση του πτερυγίου. Πατήστε ξανά το κουμπί για να σταματήσετε την ταλάντωση. Όταν η λειτουργία κάθετης ταλάντωσης είναι ενεργή, εμφανίζεται το σύμβολο D4.

Πατήστε το κουμπί SWING (4) για 2 δευτερόλεπτα για να ενεργοποιήσετε την οριζόντια κίνηση του πτερυγίου.

Πατήστε ξανά το κουμπί για 2 δευτερόλεπτα για να σταματήσετε την ταλάντωση.

Όταν η λειτουργία κάθετης ταλάντωσης είναι ενεργή, εμφανίζεται το σύμβολο D3. Κάθε φορά που πατάτε το κουμπί, η γρίλια μετακινείται κατά 6 μοίρες.

## Για τη μονάδα με τέσσερα πτερύγια:

Πατήστε το κουμπί SWING (4) για να ενεργοποιήσετε την κάθετη κίνηση του πτερυγίου. Πατήστε το κουμπί (3) "+" ή "-" για να επιλέξετε την κίνηση των τεσσάρων γριλιών. Κάθε φορά που πατάτε το κουμπί, το επιτοίχιο χειριστήριο λειτουργεί με την παρακάτω ακολουθία:

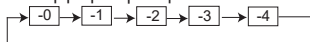

Το εικονίδιο υποδεικνύει ότι οι τέσσερις γρίλιες κινούνται ταυτόχρονα. Στη συνέχεια, πατήστε το κουμπί SWING (4) για να ενεργοποιήσετε την κάθετη κίνηση του επιλεγμένου πτερυγίου.

## Λειτουργία FROST PROTECTION

Όταν η λειτουργία HEAT είναι ενεργή και η θερμοκρασία έχει ρυθμιστεί στους 10-16-17-20 °C, πατήστε το κουμπί (3) "-" δύο φορές μέσα σε ένα

δευτερόλεπτο για να ενεργοποιήσετε τη λειτουργία FROST PROTECTION. Αυτή η λειτουργία αποτρέπει το πάγωμα διατηρώντας τη θερμοκρασία δωματίου στους 8 °C.

## 9. ΡΥΘΜΙΣΕΙΣ

Για να ενεργοποιήσετε την επιθυμητή ρύθμιση, προχωρήστε ως εξής:

1. Πατήστε το κουμπί ρυθμίσεων (7) μέχρι να ανάψει στην οθόνη στο πεδίο D5 το εικονίδιο που αντιστοιχεί στη ρύθμιση που θέλετε να ενεργοποιήσετε.
2. Όταν ανάψει το εικονίδιο που αντιστοιχεί στην επιθυμητή ρύθμιση, πατήστε το κουμπί επιβεβαίωσης (10) για να το ενεργοποιήσετε.

Η ακολουθία των εικονιδίων έχει ως εξής (δεν είναι όλες οι ρυθμίσεις διαθέσιμες για όλα τα μοντέλα):

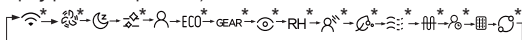



WIRELESS → TURBO → SLEEP → CLEAN → FOLLOW ME → ECO → GEAR → INTELLIGENT EYE → RH → BREEZE AWAY → PURIFY → BREEZELESS → PTC → DELAY OFF → FILTER → ROTATION DISPLAY → WIRELESS → ...

*Για περισσότερες πληροφορίες σχετικά με τις λειτουργίες, ανατρέξτε στο εγχειρίδιο οδηγιών της εσωτερικής μονάδας.*

### FOLLOW ME

Ενεργοποιήστε τη λειτουργία όπως περιγράφεται στα βήματα 1 και 2. όταν η λειτουργία είναι ενεργή, η θερμοκρασία του χώρου ανιχνεύεται είτε από την εσωτερική μονάδα είτε από το χειριστήριο τοίχου.

Όταν εμφανιστεί το σύμβολο  , η θερμοκρασία του χώρου ανιχνεύεται από το χειριστήριο τοίχου.

### ΥΠΕΝΘΥΜΙΣΗ ΚΑΘΑΡΙΣΜΟΥ ΦΙΛΤΡΟΥ

Όταν η εσωτερική μονάδα στέλνει το σήμα, ανάβει το εικονίδιο υπενθύμισης καθαρισμού φίλτρου.

Για να το απενεργοποιήσετε και να επαναφέρετε τον χρονοδιακόπτη, προχωρήστε όπως περιγράφεται στα βήματα 1 και 2. Το εικονίδιο θα σβήσει αυτόματα και ο χρόνος καθαρισμού θα μηδενιστεί.

## 10. ΛΕΙΤΟΥΡΓΙΕΣ ΧΡΟΝΟΔΙΑΚΟΠΤΗ

### ΕΒΔΟΜΑΔΙΑΙΟΣ Χρονοδιακόπτης 1

**WEEK** <sup>1</sup> Χρησιμοποιήστε αυτήν τη λειτουργία χρονοδιακόπτη για να ορίσετε ώρες λειτουργίας για κάθε ημέρα της εβδομάδας.

### ΕΒΔΟΜΑΔΙΑΙΟΣ Χρονοδιακόπτης 2

**WEEK** <sup>2</sup> Χρησιμοποιήστε αυτήν τη λειτουργία χρονοδιακόπτη για να ορίσετε ώρες λειτουργίας και τρόπο λειτουργίας για κάθε ημέρα της εβδομάδας.

### Χρονοδιακόπτης ενεργοποιημένος

**ON** **DAY** Χρησιμοποιήστε αυτήν τη λειτουργία χρονοδιακόπτη για να θέσετε σε λειτουργία το κλιματιστικό. Ο χρονοδιακόπτης ενεργοποιείται και το κλιματιστικό αρχίζει να λειτουργεί μετά την πάροδο του καθορισμένου χρόνου.

### Χρονοδιακόπτης απενεργοποιημένος

**OFF** **DAY** Χρησιμοποιήστε αυτήν τη λειτουργία χρονοδιακόπτη για να διακόψετε τη λειτουργία του κλιματιστικού. Ο χρονοδιακόπτης ενεργοποιείται και το κλιματιστικό σταματά να λειτουργεί μετά την πάροδο του καθορισμένου χρόνου.

### Χρονοδιακόπτης Ενεργοποιημένος και Χρονοδιακόπτης Απενεργοποιημένος

**ON** **OFF** **DAY** Χρησιμοποιήστε αυτήν τη λειτουργία χρονοδιακόπτη για να ενεργοποιήσετε και να διακόψετε τη λειτουργία του κλιματιστικού. Ο χρονοδιακόπτης ενεργοποιείται και το κλιματιστικό ξεκινά και σταματά να λειτουργεί μετά την πάροδο του καθορισμένου χρόνου.

**Εισαγάγετε τη ρύθμιση χρονοδιακόπτη όπως περιγράφεται παραπάνω και ορίστε τις διάφορες λειτουργίες χρονοδιακόπτη όπως περιγράφεται:**

Για να ρυθμίσετε τον ΧΡΟΝΟΔΙΑΚΟΠΤΗ σε Ενεργοποιημένο ή Απενεργοποιημένο

1. Πατήστε το κουμπί TIMER για να επιλέξετε **ON** **DAY** ή **OFF** **DAY** χρησιμοποιώντας την παρακάτω ακολουθία:



2. Πατήστε το κουμπί(3) “+” ή “-” για να ρυθμίσετε την ώρα, κάθε πάτημα αυξάνει κατά 0,5 ώρες.



3. Πατήστε το κουμπί CONFIRM (10) για να ολοκληρώσετε τη ρύθμιση.

**Για να ενεργοποιήσετε και να απενεργοποιήσετε τον ΧΡΟΝΟΔΙΑΚΟΠΤΗ**

1. Πατήστε το κουμπί TIMER για να επιλέξετε  DAY
2. Πατήστε το κουμπί(3) "+" ή "-" για να ρυθμίσετε την ώρα, κάθε πάτημα αυξάνει κατά 0,5 ώρες.
3. Πατήστε το κουμπί CONFIRM (10) για να ολοκληρώσετε τη ρύθμιση.

## 11. ΕΒΔΟΜΑΔΙΑΙΟΣ ΧΡΟΝΟΔΙΑΚΟΠΤΗΣ

### 11.1 Λειτουργία ΕΒΔΟΜΑΔΙΑΙΟΥ χρονοδιακόπτη

1. Πατήστε το κουμπί TIMER για να επιλέξετε  DAY ή  DAY χρησιμοποιώντας την παρακάτω ακολουθία:



### ΣΗΜΕΙΩΣΗ

- Μπορείτε να επιστρέψετε σε ένα προηγούμενο βήμα στη ρύθμιση του εβδομαδιαίου χρονοδιακόπτη πατώντας το κουμπί BACK (11).
- Η ρύθμιση του χρονοδιακόπτη μπορεί να διαγραφεί πατώντας το κουμπί DAY OFF (9).
- Η τρέχουσα ρύθμιση επαναφέρεται και η ρύθμιση του εβδομαδιαίου χρονοδιακόπτη ακυρώνεται αυτόματα εάν δεν υπάρχει λειτουργία για 30 δευτερόλεπτα.

**Μπορείτε να ρυθμίσετε τον Εβδομαδιαίο Χρονοδιακόπτη 1 ή τον Εβδομαδιαίο Χρονοδιακόπτη 2, αλλά δεν μπορείτε να ενεργοποιήσετε και τα δύο ταυτόχρονα.**

### 11.2 Χρονοδιακόπτης ΕΒΔΟΜΑΔΑΣ 1

1. Ρύθμιση του εβδομαδιαίου χρονοδιακόπτη

Πατήστε το κουμπί TIMER για να επιλέξετε  και, στη συνέχεια, πατήστε το κουμπί CONFIRM (10) για επιβεβαίωση.

2. Ρύθμιση της ημέρας της εβδομάδας

Πατήστε το κουμπί (3) "+" ή "-" για να επιλέξετε την ημέρα της εβδομάδας και, στη συνέχεια, πατήστε το κουμπί CONFIRM (10) για επιβεβαίωση.

### 3. Ρύθμιση 1 του Χρονοδιακόπτη ΕΝΕΡΓΟΠΟΙΗΣΗΣ

Πατήστε το κουμπί (3) “+” ή “-” για να ορίσετε την ώρα του Χρονοδιακόπτη Ενεργοποίησης και, στη συνέχεια, πατήστε το κουμπί CONFIRM (10) για επιβεβαίωση.

π.χ., Χρονική Κλίμακα 1 για Τρίτη



Μπορούν να αποθηκευτούν έως και 4 ρυθμίσεις χρονοδιακόπτη για κάθε ημέρα της εβδομάδας. Είναι πλεονεκτικό εάν ο ΕΒΔΟΜΑΔΙΑΙΟΣ ΧΡΟΝΟΔΙΑΚΟΠΤΗΣ έχει ρυθμιστεί σύμφωνα με τον τρόπο ζωής του χρήστη.

### 4. Ρύθμιση 1 Χρονοδιακόπτη Απενεργοποίησης

Πατήστε το κουμπί (3) “+” ή “-” για να ορίσετε την ώρα του Χρονοδιακόπτη Απενεργοποίησης και, στη συνέχεια, πατήστε το κουμπί CONFIRM (10) για επιβεβαίωση.

π.χ., Χρονική Κλίμακα 1 για Τρίτη



5. Επαναλαμβάνοντας τα βήματα 3 έως 4, μπορείτε να ορίσετε διαφορετικούς χρονοδιακόπτες.

6. Επαναλαμβάνοντας τα βήματα 2 έως 5, μπορείτε να ορίσετε επιπλέον ημέρες μέσα σε μια εβδομάδα.

## 11.3 Χρονοδιακόπτης ΕΒΔΟΜΑΔΑΣ 2

### 1. Ρύθμιση του εβδομαδιαίου χρονοδιακόπτη

Πατήστε το κουμπί TIMER για να επιλέξετε **WEEK** και, στη συνέχεια, πατήστε το κουμπί CONFIRM (10) για επιβεβαίωση.

### 2. Ρύθμιση της ημέρας της εβδομάδας

Πατήστε το κουμπί (3) “+” ή “-” για να επιλέξετε την ημέρα της εβδομάδας και, στη συνέχεια, πατήστε το κουμπί CONFIRM (10) για επιβεβαίωση.

### 3. Ρύθμιση του Χρονοδιακόπτη

Πατήστε το κουμπί (3) “+” ή “-” για να ορίσετε την ώρα του χρονοδιακόπτη και, στη συνέχεια, πατήστε το κουμπί CONFIRM (10) για επιβεβαίωση.

Μπορείτε να ορίσετε έως και 8 προγραμματισμένα συμβάντα ανά ημέρα. Μπορείτε να προγραμματίσετε διάφορα συμβάντα στις λειτουργίες ΤΡΟΠΟΣ ΛΕΙΤΟΥΡΓΙΑΣ, ΘΕΡΜΟΚΡΑΣΙΑ και ταχύτητα ΑΝΕΜΙΣΤΗΡΑ.

#### 4. Ρύθμιση τρόπου λειτουργίας

Πατήστε το κουμπί (3) "+" ή "-" για να ορίσετε την επιθυμητή λειτουργία και, στη συνέχεια, πατήστε το κουμπί CONFIRM (10) για επιβεβαίωση.

#### 5. Ρύθμιση της Θερμοκρασίας

Πατήστε το κουμπί (3) "+" ή "-" για να ορίσετε την επιθυμητή θερμοκρασία και, στη συνέχεια, πατήστε το κουμπί CONFIRM (10) για επιβεβαίωση.

Αυτή η ρύθμιση δεν είναι διαθέσιμη στις λειτουργίες FAN ή OFF (ΑΠΕΝΕΡΓΟΠΟΙΗΣΗ).

#### 6. Ρύθμιση της ταχύτητας του ανεμιστήρα

Πατήστε το κουμπί (3) "+" ή "-" για να ορίσετε την ταχύτητα του ανεμιστήρα και, στη συνέχεια, πατήστε το κουμπί CONFIRM (10) για επιβεβαίωση.

Αυτή η ρύθμιση δεν είναι διαθέσιμη στις λειτουργίες AUTO, DRY ή OFF. (Απενεργοποιημένο).

#### 5. Επαναλαμβάνοντας τα βήματα 3 έως 6, μπορείτε να ορίσετε διαφορετικά συμβάντα.

#### 6. Επαναλαμβάνοντας τα βήματα 2 έως 6, μπορείτε να ορίσετε επιπλέον ημέρες μέσα σε μια εβδομάδα.

### 11.4 Απενεργοποίηση του κλιματιστικού κατά τη διάρκεια του εβδομαδιαίου χρονοδιακόπτη

Εάν πατήσετε μία φορά γρήγορα το κουμπί ON/OFF (1), το κλιματιστικό απενεργοποιείται προσωρινά. Το κλιματιστικό ενεργοποιείται αυτόματα μέχρι να λήξει ο καθορισμένος χρόνος του χρονοδιακόπτη ενεργοποίησης.

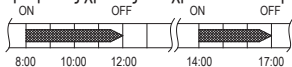

π.χ. Το κουμπί ON/OFF (1) πατημένο γρήγορα μία φορά στις 10:00. Το κλιματιστικό θα ενεργοποιηθεί στις 14:00.

Όταν το κουμπί ON/OFF (1) πατηθεί για 2 δευτερόλεπτα, το κλιματιστικό θα απενεργοποιηθεί εντελώς.

## 11.5 Ρύθμιση της ΗΜΕΡΑΣ ΕΚΤΟΣ ΛΕΙΤΟΥΡΓΙΑΣ (π.χ., για διακοπές)

1. Πατήστε το κουμπί CONFIRM (10) κατά τη διάρκεια της εβδομαδιαίας λειτουργίας χρονοδιακόπτη.
2. Πατήστε το κουμπί (3) "+" ή "-" για να επιλέξετε μια ημέρα της τρέχουσας εβδομάδας.
3. Πατήστε το κουμπί DAY OFF (9) για να επιλέξετε την ΗΜΕΡΑ ΕΚΤΟΣ ΛΕΙΤΟΥΡΓΙΑΣ. Το σύμβολο που αντιστοιχεί στην επιθυμητή ημέρα είναι κρυφό.

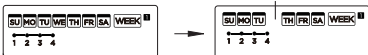

π.χ. ως ΗΜΕΡΑ ΕΚΤΟΣ ΛΕΙΤΟΥΡΓΙΑΣ έχει οριστεί η Τετάρτη.

4. Η ΗΜΕΡΑ ΕΚΤΟΣ ΛΕΙΤΟΥΡΓΙΑΣ μπορεί να οριστεί για άλλες ημέρες επαναλαμβάνοντας τα βήματα 2 και 3.
5. Πατήστε το κουμπί BACK (11) για να επιστρέψετε στον εβδομαδιαίο χρονοδιακόπτη.

## ΣΗΜΕΙΩΣΗ

- Η ρύθμιση DAY OFF ακυρώνεται αυτόματα μετά την πάροδο της καθορισμένης ημέρας.

## 11.6 Λειτουργία DELAY

1. Κατά τη διάρκεια του εβδομαδιαίου χρονοδιακόπτη, πατώντας το κουμπί DELAY μία φορά εμφανίζεται το σύμβολο "0h".
2. Πατήστε αυτό το κουμπί δύο φορές, περιμένετε 3 δευτερόλεπτα μετά την εμφάνιση του συμβόλου "1h" και περιμένετε 3 δευτερόλεπτα για επιβεβαίωση. Αυτό σημαίνει ότι η μονάδα θα απενεργοποιηθεί σε 1 ώρα.
3. Πατήστε αυτό το κουμπί τρεις φορές, περιμένετε 3 δευτερόλεπτα μετά την εμφάνιση του συμβόλου "2h" και περιμένετε 3 δευτερόλεπτα για επιβεβαίωση. Αυτό σημαίνει ότι η μονάδα θα απενεργοποιηθεί σε 2 ώρες.

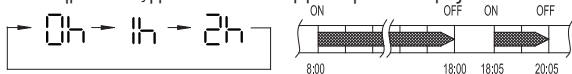

π.χ. Εάν πατηθεί το κουμπί DELAY για να επιλέξετε "2h" στις 06:05 μ.μ.

Το κλιματιστικό θα απενεργοποιηθεί στις 8:05 μ.μ.

## 11.7 Αντιγραφή της ρύθμισης μιας ημέρας σε μια άλλη ημέρα

Μια ρύθμιση για μια ημέρα μπορεί να αντιγραφεί σε μια άλλη ημέρα της εβδομάδας. Η ρύθμιση για την επιλεγμένη ημέρα της εβδομάδας θα αντιγραφεί. Η χρήση της λειτουργίας αντιγραφής εξασφαλίζει απλές εβδομαδιαίες ρυθμίσεις.

1. Στη λειτουργία εβδομαδιαίου χρονοδιακόπτη, πατήστε το κουμπί CONFIRM (10).
2. Πατήστε το κουμπί (3) "+" ή "-" για να επιλέξετε την ημέρα αντιγραφής.
3. Πατήστε το κουμπί COPY (12). Η ένδειξη "L3" εμφανίζεται στην οθόνη LCD.
4. Πατήστε το κουμπί "+" ή "-" (3) "+" ή "-" για να επιλέξετε την ημέρα από την οποία θα αντιγραφεί.
5. Πατήστε το κουμπί COPY (12) για επιβεβαίωση.  
Το σύμβολο **We** αναβοσβήνει γρήγορα

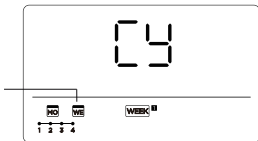

π.χ., αντιγραφή της ρύθμισης για Δευτέρα έως Τετάρτη.

6. Οι άλλες ημέρες μπορούν να αντιγραφούν επαναλαμβάνοντας τα βήματα 4 και 5.
7. Πατήστε το κουμπί CONFIRM (10) για επιβεβαίωση.
8. Πατήστε το κουμπί BACK (11) για να επιστρέψετε στον εβδομαδιαίο χρονοδιακόπτη.

## 12. ΕΠΙΠΛΕΟΝ ΡΥΘΜΙΣΕΙΣ ΓΙΑ ΤΟΝ ΕΓΚΑΤΑΣΤΑΤΗ

Είναι δυνατή η πρόσβαση σε παραμέτρους διαβούλευσης και σε άλλες λειτουργίες που μπορούν να τροποποιηθούν μόνο από τον εγκαταστάτη. Για να αποκτήσετε πρόσβαση σε αυτές, προχωρήστε ως εξής:

1. Πατήστε το κουμπί COPY (12) για 3 δευτερόλεπτα. Η οθόνη θα εμφανίσει P:00 εάν είναι συνδεδεμένη σε εσωτερική μονάδα.
2. Πατήστε το κουμπί (3) "+" ή "-" για να εμφανίσετε P:01, P:02 κ.λπ. εάν είναι συνδεδεμένη σε πολλαπλές εσωτερικές μονάδες.

3. Πατήστε το κουμπί CONFIRM (10) για να εισάγετε τη θερμοκρασία της εσωτερικής μονάδας Tη (T1~T4) και τον κωδικό σφάλματος ανεμιστήρα "EF". Πατήστε το κουμπί (3) "+" ή "-" για να επιλέξετε την τιμή.

Για να βγείτε από τις παραμέτρους, μπορείτε να εκτελέσετε μία από τις δύο λειτουργίες που περιγράφονται παρακάτω:

1. Πατήστε το κουμπί BACK (11) ή το κουμπί ON/OFF (1).
2. Μην πατήσετε κανένα κουμπί για 15 δευτερόλεπτα.

## 12.1 Ρύθμιση αυτόματης ροής αέρα και εξωτερικής στατικής πίεσης

Μπορείτε να χρησιμοποιήσετε τη λειτουργία αυτόματης ροής αέρα της μονάδας για να ρυθμίσετε την εξωτερική στατική πίεση.

Η αυτόματη ροή αέρα είναι η ποσότητα αέρα που διοχετεύεται και έχει ρυθμιστεί αυτόματα στην ονομαστική ποσότητα.

Όταν το κλιματιστικό είναι απενεργοποιημένο, ακολουθήστε τα εξής βήματα:

1. Εισαγάγετε τις παραμέτρους συμβουλευτικής όπως περιγράφεται στην "ενότητα 12" και πατήστε το κουμπί (3) "+" ή "-" για να επιλέξετε "RF" και να εισέλθετε στη λειτουργία TEST.
2. Στη λειτουργία δοκιμής και με το φλας "ON", πατήστε το κουμπί BACK (11) ή ON/OFF (1) ή CONFIRM (10) για να βγείτε από τη λειτουργία δοκιμής ανά πάσα στιγμή
3. Μετά από 3 έως 6 λεπτά, το κλιματιστικό σταματά να λειτουργεί. Η αυτόματη ρύθμιση ροής αέρα έχει ολοκληρωθεί.

***ΜΗΝ ρυθμίζετε τις περσίδες ενώ η αυτόματη ρύθμιση ροής αέρα είναι ενεργή.***

Όταν το κλιματιστικό είναι απενεργοποιημένο, ακολουθήστε τα εξής βήματα:

1. Εισαγάγετε τις παραμέτρους συμβουλευτικής όπως περιγράφεται στην "παράγραφο 12" και πατήστε το κουμπί (3) "+" ή "-" για να επιλέξετε "SP".
2. Πατήστε το κουμπί CONFIRM (10) για επιβεβαίωση.
3. Ρυθμίστε την εξωτερική στατική πίεση.

## 12.2 Ρύθμιση αντιστάθμισης θερμοκρασίας

Όταν το κλιματιστικό είναι απενεργοποιημένο, ακολουθήστε τα εξής βήματα:

1. Εισαγάγετε τις παραμέτρους συμβουλευτικής όπως περιγράφεται στην "παράγραφο 12" και πατήστε το κουμπί (3) "+" ή "-" για να επιλέξετε "EF".
2. Πατήστε το κουμπί CONFIRM (10) για επιβεβαίωση.
3. Πατήστε το κουμπί (3) "+" ή "-" για να επιλέξετε τη θερμοκρασία, το εύρος αντιστάθμισης θερμοκρασίας είναι -5~5 °C.
4. Πατήστε το κουμπί CONFIRM (10) για επιβεβαίωση.

## 12.3 Ρύθμιση τύπου

Όταν το κλιματιστικό είναι απενεργοποιημένο, ακολουθήστε τα εξής βήματα:

1. Εισαγάγετε τις παραμέτρους συμβουλευτικής όπως περιγράφεται στην "παράγραφο 12" και πατήστε το κουμπί (3) "+" ή "-" για να επιλέξετε "EURE".
2. Πατήστε το κουμπί CONFIRM (10) για επιβεβαίωση.
3. Πατήστε το κουμπί (3) "+" ή "-" για να επιλέξετε τον τύπο σύμφωνα με το ακόλουθο σχήμα:



4. Πατήστε το κουμπί CONFIRM (10) για επιβεβαίωση.

## 12.4 Ρύθμιση των μέγιστων και ελάχιστων τιμών θερμοκρασίας

Όταν το κλιματιστικό είναι απενεργοποιημένο, ακολουθήστε τα εξής βήματα:

1. Εισαγάγετε τις παραμέτρους συμβουλευτικής όπως περιγράφεται στην "παράγραφο 12" και πατήστε το κουμπί (3) "+" ή "-" για να επιλέξετε "EH" ή "EL":

EH = λειτουργία ρύθμισης μέγιστης τιμής

EL = λειτουργία ρύθμισης ελάχιστης τιμής

2. Πατήστε το κουμπί CONFIRM (10) για επιβεβαίωση.
3. Πατήστε το κουμπί (3) "+" ή "-" για να επιλέξετε τη θερμοκρασία:  
Εύρος μέγιστης τιμής: 25~30 °C  
Εύρος ελάχιστης τιμής: 16~24 °C
4. Πατήστε το κουμπί CONFIRM (10) για επιβεβαίωση.

## 12.5 Επιλογή της λειτουργίας τηλεχειρισμού του επιτοίχιου χειριστηρίου

Όταν το κλιματιστικό είναι απενεργοποιημένο, ακολουθήστε τα εξής βήματα:

1. Εισαγάγετε τις παραμέτρους συμβουλευτικής όπως περιγράφεται στην "ενότητα 12" και πατήστε το κουμπί (3) "+" ή "-" για να επιλέξετε "rE".
2. Πατήστε το κουμπί CONFIRM (10) για επιβεβαίωση.
3. Πατήστε το κουμπί (3) "+" ο "-" για να επιλέξετε "ON" ή "OFF".  
Η ένδειξη "ON" ή "OF" θα εμφανιστεί στην περιοχή θερμοκρασίας για να δείξει εάν η λειτουργία τηλεχειρισμού είναι ενεργή ή απενεργοποιημένη.

*Όταν η λειτουργία είναι απενεργοποιημένη, το ενσύρματο χειριστήριο αγνοεί τυχόν σήματα από το τηλεχειριστήριο.*

4. Πατήστε το κουμπί CONFIRM (10) για επιβεβαίωση.

## 12.6 Επιλογή της λειτουργίας τηλεχειρισμού του επιτοίχιου χειριστηρίου

Όταν το κλιματιστικό είναι απενεργοποιημένο, ακολουθήστε τα εξής βήματα:

1. Εισαγάγετε τις παραμέτρους διαβούλευσης όπως περιγράφεται στην "ενότητα 12" και πατήστε το κουμπί (3) "+" ή "-" για να επιλέξετε "Rd-".
2. Πατήστε το κουμπί CONFIRM (10) για επιβεβαίωση.
3. Πατήστε το κουμπί (3) "+" ή "-" για να επιλέξετε "--", "R" ή "B".  
-- = Υπερισχύει η ρύθμιση κωδικού ενσύρματου χειριστηρίου
4. Πατήστε το κουμπί CONFIRM (10) για επιβεβαίωση.

## 12.7 Επαναφορά εργοστασιακών ρυθμίσεων

Όταν το κλιματιστικό είναι απενεργοποιημένο, ακολουθήστε τα εξής βήματα:

1. Εισαγάγετε τις παραμέτρους διαβούλευσης όπως περιγράφεται στην "παράγραφο 12" και πατήστε το κουμπί (3) "+" ή "-" για να επιλέξετε "H E".
2. Πατήστε το κουμπί CONFIRM (10) για επιβεβαίωση.
3. Πατήστε το κουμπί (3) "+" ή "-" για να επιλέξετε "--" ή "ON".  
ON = επαναφορά εργοστασιακών ρυθμίσεων
4. Πατήστε το κουμπί CONFIRM (10) για επιβεβαίωση.

## 12.8 Λειτουργία συγχρονισμού NTP

Όταν το smartphone σας συνδέεται με τον ενσύρματο ελεγκτή κλιματιστικού μέσω WIRELESS, η ώρα και η ζώνη ώρας της συσκευής συγχρονίζονται αυτόματα με εκείνες του smartphone σας.

Εάν το WIRELESS δεν είναι διαθέσιμο, ίσως χρειαστεί να ρυθμίσετε χειροκίνητα την ώρα και τη ζώνη ώρας απευθείας στον ελεγκτή κλιματιστικού. Για να ρυθμίσετε χειροκίνητα τα δεδομένα, ακολουθήστε τα εξής βήματα:

1. Εισαγάγετε τις παραμέτρους συμβουλευτικής όπως περιγράφεται στην "παράγραφο 12" και πατήστε το κουμπί (3) "+" ή "-" για να επιλέξετε "FF".
2. Πατήστε το κουμπί CONFIRM (10) για επιβεβαίωση.
3. Πατήστε το κουμπί (3) "+" ή "-" για να επιλέξετε "I" ή "O".  
O = Λειτουργία συγχρονισμού ώρας δικτύου απενεργοποιημένη  
I = Λειτουργία συγχρονισμού ώρας δικτύου είναι ενεργοποιημένη
4. Πατήστε το κουμπί CONFIRM (10) για επιβεβαίωση.

## 13. ΣΥΝΔΕΣΗ ΜΕΣΩ WIRELESS

(Για κλιματιστικά όπως μονάδες αγωγών, κασέτας και οροφής)

- Δεν είναι όλες οι εκδόσεις iOS και Android συμβατές με την εφαρμογή. Δεν αναλαμβάνουμε καμία ευθύνη για τυχόν προβλήματα που προκύπτουν από αυτήν την ασυμβατότητα.
- Το smart kit υποστηρίζει μόνο κρυπτογράφηση WPA-PSK/WPA2-PSK/WPA3-SAE. Μην χρησιμοποιείτε κανέναν άλλο τύπο κρυπτογράφησης.
- Λόγω διαφορετικών συνθηκών δικτύου, το αίτημα ενδέχεται να λήξει. Σε αυτήν την περίπτωση, θα χρειαστεί να επαναλάβετε τη διαδικασία διαμόρφωσης δικτύου.
- Η εφαρμογή υπόκειται σε ενημερώσεις χωρίς προειδοποίηση για τη βελτίωση των λειτουργιών. Η διαδικασία διαμόρφωσης ενδέχεται να διαφέρει ελαφρώς από αυτήν που περιγράφεται στο εγχειρίδιο.

Για να κατεβάσετε και να εγκαταστήσετε την **εφαρμογή**, ακολουθήστε τα εξής βήματα:

1. Ανοίξτε το "App Store" ή το "Google Play" αντίστοιχα.
2. Αναζητήστε την εφαρμογή "**Os Comfort**".

>>>>>

Εναλλακτικά, μπορείτε να σαρώσετε τους ακόλουθους κωδικούς QR:



iOS



Android

3. Κατεβάστε την εφαρμογή.
4. Οδηγίες για τη σύνδεση στο δίκτυο WIRELESS και τη χρήση της Εφαρμογής είναι διαθέσιμες στον ιστότοπο [www.olimpiasplendid.it](http://www.olimpiasplendid.it) στην περιοχή λήψης.

Για να ενεργοποιήσετε τη ρύθμιση WIRELESS από το επιτοίχιο χειριστήριο, ακολουθήστε την εξής διαδικασία:

1. Πατήστε το κουμπί ρυθμίσεων (7) μέχρι να ανάψει στην οθόνη το εικονίδιο στο πεδίο D5.
2. Όταν ανάψει το εικονίδιο WIRELESS, πατήστε το κουμπί επιβεβαίωσης (10) για να το ενεργοποιήσετε.

## 14. ΔΙΑΧΕΙΡΙΣΗ ΣΥΝΑΓΕΡΜΩΝ ΒΛΑΒΗΣ

Εάν το σύστημα δεν λειτουργεί σωστά, εκτός από τις περιπτώσεις που αναφέρονται παραπάνω και σε περίπτωση εμφανών δυσλειτουργιών, ελέγξτε το σύστημα σύμφωνα με τις παρακάτω διαδικασίες.

ΑΡ.	ΔΥΣΛΕΙΤΟΥΡΓΙΑΣ	ΚΩΔΙΚΟΣ ΣΦΑΛΜΑΤΟΣ
1	Σφάλμα επικοινωνίας μεταξύ του επιτοίχιου χειριστηρίου και της εσωτερικής μονάδας	EH63

Ελέγξτε τον κωδικό σφάλματος που εμφανίζεται στην εσωτερική μονάδα και διαβάστε το "Εγχειρίδιο Οδηγιών" εάν εμφανιστούν άλλοι κωδικοί σφάλματος.

## 15. ΑΠΑΙΤΗΣΕΙΣ ΚΑΙ ΤΕΧΝΙΚΕΣ ΠΛΗΡΟΦΟΡΙΕΣ

Συμμορφώνεται με τους κανονισμούς EMC, EMI και την πιστοποίηση CE.



1. OSTRZEŻENIA BEZPIECZEŃSTWA .....	4
2. PRZYGOTOWANIE DO INSTALACJI .....	5
3. SPOSÓB INSTALACJI .....	7
4. DANE TECHNICZNE .....	10
5. CHARAKTERYSTYKI I FUNKCJE NAŚCIENNEGO PANELU STEROWANIA.....	10
6. WYŚWIETLACZ I ELEMENTY STEROWANIA.....	11
7. KONFIGURACJA DATY I GODZINY .....	12
8. DZIAŁANIE .....	12
9. USTAWIENIA .....	15
10. FUNKCJE TIMERA.....	16
11. TIMER TYGODNIOWY .....	17
12. USTAWIENIA DODATKOWE DLA INSTALATORA .....	21
13. POŁĄCZENIE ZA POŚREDNICTWEM WIRELESS .....	25
14. ZARZĄDZANIE ALARMAMI USTERKI.....	26
15. WYMAGANIA I PARAMETRY TECHNICZNE .....	26

---

Wszystkie rysunki w niniejszej instrukcji obsługi mają charakter wyłącznie orientacyjny.

Posiadany przez Państwa pilot może wyglądać inaczej niż przedstawiony tutaj. Wszystkie czynności wykonywać odpowiednio do posiadanego pilota.

# 1. OSTRZEŻENIA BEZPIECZEŃSTWA

- Przed przystąpieniem do zainstalowania jednostki uważnie przeczytać ostrzeżenia dotyczące bezpieczeństwa.
- Ostrzeżenia podane poniżej są ważne i należy ich przestrzegać.



**OSTRZEŻENIE:** Oznacza niebezpieczeństwo wynikające z nieprawidłowego obchodzenia się z jednostką, co może skutkować poważnymi wypadkami, a nawet śmiercią.



**PRZESTROGA:** Oznacza niebezpieczeństwo wynikające z nieprawidłowego obchodzenia się z jednostką, co może skutkować poważnymi wypadkami lub uszkodzeniem jednostki.



**OSTRZEŻENIE**

- Aby zainstalować jednostkę, zwrócić się do autoryzowanego dystrybutora lub wykwalifikowanego serwisanta. Instalacja przez osoby nieuprawnione może skutkować nieprawidłowościami, porażeniem elektrycznym lub pożarem.
- Przestrzegać zaleceń podanych w niniejszej instrukcji obsługi. Nieprawidłowa instalacja może skutkować porażeniem prądem lub pożarem.
- Nie demontować jednostki bez przyczyny.
- Demontaż jednostki bez przyczyny może skutkować jej nieprawidłowym działaniem, nagrzewaniem klimatyzowanego powietrza lub pożarem.
- Nie instalować jednostki w miejscu narażonym na wycieki łatwopalnych gazów. Wycieki łatwopalnych gazów do środowiska, w którym znajduje się sterowanie naścienne, wiążą się z ryzykiem pożaru.
- Nie obsługiwać urządzenia mokrymi rękami i nigdy nie pozwalać na przenikanie wody do pilota. Nieprzestrzeganie tego zalecenia może skutkować porażeniem elektrycznym.
- Okablowanie powinno dopasowywać się do prądu pilota.

- W przeciwnym razie istnieje ryzyko upływu prądu lub ciepła, a w konsekwencji pożaru.
- Wskazane przewody powinny być używane do okablowania. Na zacisk nie wolno wywierać żadnej siły. Może to skutkować przecięciem lub nagrzeniem się przewodu, a w konsekwencji pożarem.
  - Urządzenie nie może być obsługiwane przez dzieci w wieku poniżej 8 lat i osoby o ograniczonej sprawności fizycznej, sensorycznej lub umysłowej, bądź nieposiadające doświadczenia i niezbędnej wiedzy, chyba że pod nadzorem lub po uprzednim poinstruowaniu w zakresie bezpiecznej obsługi urządzenia lub związanych z nim zagrożeń.
  - Dzieci nie powinny bawić się urządzeniem.
  - Czyszczenie i konserwacja leżące w zakresie obowiązków użytkownika nie mogą być wykonywane przez dzieci bez nadzoru.
  - W razie uszkodzenia przewodu zasilającego należy zlecić jego wymianę u producenta, w serwisie technicznym lub u innej osoby o podobnych kwalifikacjach. W ten sposób zapobiegnie się ewentualnym zagrożeniom.

## 2. PRZYGOTOWANIE DO INSTALACJI

- Nie instalować w miejscu, w którym występują ciężki olej opałowy, para lub gazy zawierające siarkę, aby uniknąć odkształcenia produktu, co mogłoby skutkować nieprawidłową pracą układu.

### Przygotowanie przed zainstalowaniem

- Sprawdzić, czy obecne są wszystkie komponenty.

Lp.	Nazwa	Ilość	Uwagi
1	Naścienny panel sterowania	1	--
2	Instrukcja obsługi i instalacji	1	--

Lp.	Nazwa	Ilość	Uwagi
3	Śruby	3	M3.9X25 (do montażu na ścianie)
4	Kołki	3	Do montażu na ścianie
5	Śruby	2	M4X25 (do montażu na skrzynce przełącznikowej)
6	Plastikowe śruby trapezowe	2	Do montażu na skrzynce przełącznikowej
7a	Przewody podłączeniowe	1	--
7b	Przedłużacz	1	--
8	Śruba i podkładka blokująca samogwintujące	1	M4X8 (Do blachy jednostki wewnętrznej)

- Przygotować następujące zestawy w miejscu instalacji.

Lp.	Nazwa	Ilość	Uwagi
1	Skrzynka przełącznikowa	1	--
2	Rura podłączeniowa (Tuleja izolująca i śruba mocująca)	1	--

### Środki ostrożności dotyczące instalacji panelu sterowania na ścianie

- W niniejszej instrukcji przedstawiono sposób instalacji naściennego panelu sterowania. Podczas łączenia przewodami naściennego panelu sterowania z jednostką zewnętrzną przestrzegać zaleceń podanych na schemacie elektrycznym dołączonym do niniejszej instrukcji instalacji.
- Naścienny panel sterowania powinien działać w obwodzie zamkniętym przy niskim napięciu. Unikać bezpośredniego podłączenia przewodu 115V lub przewodu wysokiego napięcia 380V i nie podłączać tego rodzaju przewodu w obwodzie zamkniętym wskazanym powyżej; przestrzeń wolna pomiędzy okablowaniem a rurą powinna mieścić się w zakresie 300~500 mm lub być większa.
- Ekranowany przewód naściennego panelu sterowania powinien być w bezpieczny sposób podłączony do uziemienia.
- Po zakończeniu podłączenia naściennego panelu sterowania sprawdzić izolację za pomocą testera.
- Przewód podłączeniowy naściennego panelu sterowania nie powinien być dłuższy niż 20 m.

### 3. SPOSÓB INSTALACJI

Rysunek z wymiarami ściennego panelu sterowania

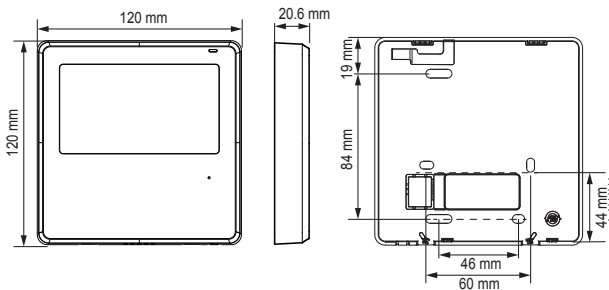

#### Rysunek okablowania

- Podłączyć złącze żeńskie zespołu przewodów wychodzących z płyty głównej do złącza męskiego zespołu przewodów podłączeniowych.
- Podłączyć drugą stronę przewodów podłączeniowych do złącza męskiego zespołu przewodów wychodzących z ściennego panelu sterowania.

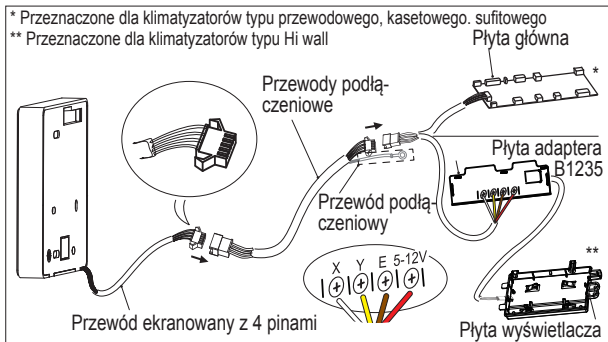

## Zdjąć górną część ściennego panelu sterowania

- Włożyć śrubokręt płaski do środka otworu w dolnej części ściennego panelu sterowania (2 szczeliny) i wyjąć górną część ściennego panelu sterowania.



### UWAGA

Płytkę elektroniczną jest zamontowana w górnej części ściennego panelu sterowania. Uważać, aby nie uszkodzić śrubokrętem płaskim płyty głównej.

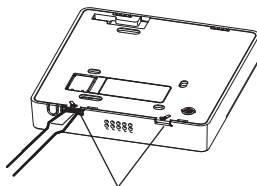

Szczeliny

## Mocowanie płyty tylnej ściennego panelu sterowania

- W przypadku montażu zewnętrznego zamocować płytę tylną na ścianie za pomocą 3 śrub (M3.9×20) i kołków.

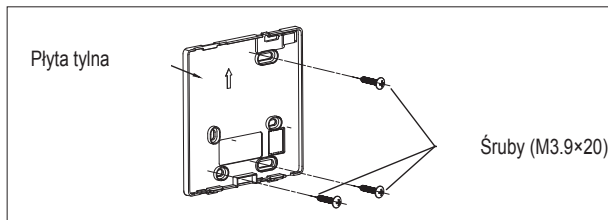

- W przypadku montażu wbudowanego zamocować płytę tylną na skrzynce przełącznikowej za pomocą 2 śrub (M4×25), a następnie zamontować ją na ścianie za pomocą 1 śruby (M3.9×20).

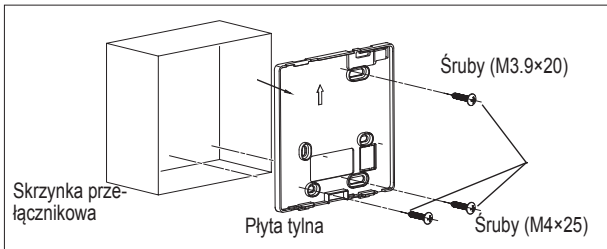

**UWAGA**  
Umieścić na ścianie. Uważać, aby nie odkształcić płyty tylnej ściennego panelu sterowania poprzez zbyt mocne dokręcenie śrub montażowych.

#### Okablowanie ekranowane

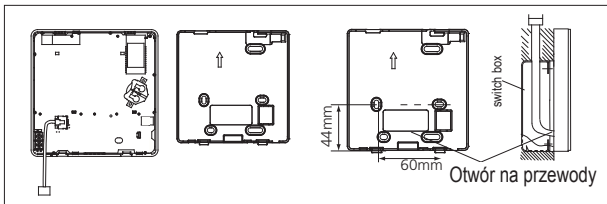

**PRZESTROGA**  
Nie dopuszczać, aby do środka ściennego panelu sterowania dostawała się woda. Podczas instalacji pozostawić nadmiarową długość przewodu łączącego, aby ułatwić czynności konserwacyjne ściennego panelu sterowania.

**Podłączyć z powrotem górną część ściennego panelu sterowania**

- Po uprzednim wyregulowaniu i dokręceniu pokrywy górnej; nie ścisnąć okablowania podczas instalacji.

## 4. DANE TECHNICZNE

Napięcie wejściowe	DC 5V/DC 12V
Temperatura otoczenia	0~43°C
Wilgotność otoczenia	RH40%~RH90%

## 5. CHARAKTERYSTYKI I FUNKCJE NAŚCIENNEGO PANELU STEROWANIA

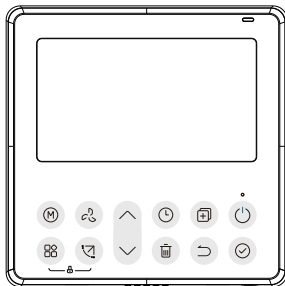

### Charakterystyki:

Wyświetlacz LCD.

Wymiary: H×W×D (mm) 120×120×20.6

Wyświetlanie kodu błędu.

Projekt 4-drożnego układu przewodu, żadna część nie jest podniesiona z tyłu, ułatwia prowadzenie żył i instalację urządzenia.

Wyświetlanie temperatury pokojowej.

Timer tygodniowy.

### Funkcje:

Tryb: Chłodz.-Osuszanie-Automa-  
tyczne- Grzanie-Wentylator

Prędkość wentyl.: Auto/Mała/  
Średnia/Duża

Ruchy GÓRA-DÓŁ I PRAWO-  
LEWO (w niektórych modelach)

Timer ON/OFF

Konfiguracja temperatury

Timer tygodniowy

Follow Me

Rodzicielska blokada bezpie-  
czeństwa

Wyświetlacz LCD

Turbo

Odbiornik zdalny na podczerwień  
(w niektórych modelach)

System 12/24h

## 6. WYŚWIETLACZ I ELEMENTY STEROWANIA

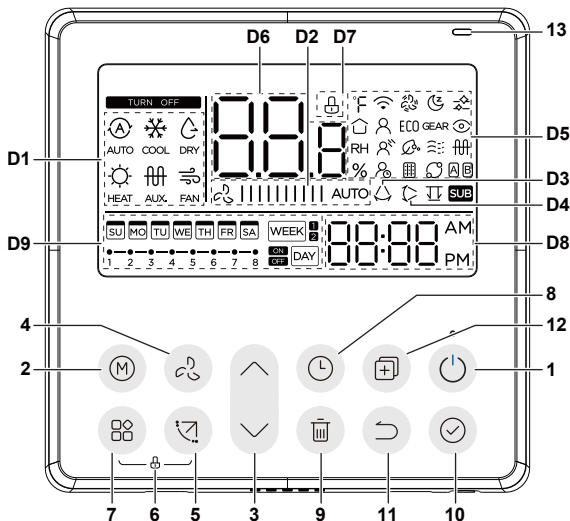

- |    |                        |     |   |
|----|------------------------|-----|---|
| 1  | Przycisk ON/OFF        | 13  | Odbiornik zdalny na podczerwień (w niektórych modelach) |
| 2  | Przycisk MODE          | D1  | Tryb pracy  |
| 3  | Przycisk regulacji     | D2  | Prędkość wentylatora                                    |
| 4  | Przycisk FAN SPEED     | D3  | Ruchy Lewo-Prawo  |
| 5  | Przycisk SWING         | D4  | Ruchy Góra-Dół  |
| 6  | Blokada rodzicielska   | D5  | Ustawienia  |
| 7  | Przycisk ustawień      | D7  | Wyświetlacz temperatury                                 |
| 8  | Przycisk TIMER         | D8  | Blokada rodzicielska                                    |
| 9  | Przycisk DELAY/DAY OFF | D9  | Zegar   |
| 10 | Przycisk CONFIRM       | D10 | Timer On/Off  |
| 11 | Przycisk BACK          |     |   |
| 12 | Przycisk COPY (12)     |     |   |

## 7. KONFIGURACJA DATY I GODZINY

1. Nacisnąć przycisk TIMER (8) i przytrzymać przez co najmniej 2 s. Miga wyświetlacz timera.
2. Nacisnąć przycisk (3) „+” lub „-”, aby skonfigurować datę. Miga wybrana data.



3. Konfiguracja daty jest zakończona, a po naciśnięciu przycisku TIMER (8) lub jeśli w ciągu 10 sekund nie zostanie naciśnięty żaden przycisk rozpoczyna się konfiguracja godziny.
4. Nacisnąć przycisk (3) „+” lub „-”, aby skonfigurować aktualną godzinę. Kilukrotnie nacisnąć przycisk, aby ustawić aktualną godzinę w skokach po 1 minucie. Nacisnąć przycisk i przytrzymać, aby ustawić aktualną godzinę w trybie przewijania.



5. Konfiguracja godziny jest zakończona po naciśnięciu przycisku TIMER (8) lub jeśli w ciągu 10 sekund nie zostanie naciśnięty żaden przycisk.

### Wybór formatu godziny

1. Jednocześnie nacisnąć przyciski TIMER (8) i DELAY/DAY OFF (9) i przytrzymać przez 2 sekundy, aby wybrać format 12- lub 24-godzinny.

## 8. DZIAŁANIE

### Funkcja odbioru sygnału zdalnego

Naścienny panel sterowania może działać jako urządzenie odbierające sygnał zdalny. Można wykorzystać bezprzewodowy naścienny panel sterowania do sterowania klimatyzatorem za pomocą kablowego naściennego panelu sterowania kiedy system jest podłączony do zasilania.

### Włączenie/wyłączenie

Nacisnąć przycisk ON/OFF (1), aby włączyć naścienny panel sterowania. Nacisnąć ten przycisk drugi raz, aby go wyłączyć.

Dioda LED kontrolki działania znajdująca się nad przyciskiem ON/OFF (1):

- Włącza się, jeśli klimatyzator jest włączony (**ON**)
- Wyłącza się, jeśli klimatyzator jest wyłączony (**OFF**)

## 8.1 KONFIGURACJA TRYBÓW

Nacisnąć przycisk MODE, aby skonfigurować tryb działania.

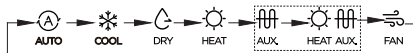

*Funkcja „Grzanie” nie jest dostępna w jednostce oferującej tylko chłodzenie. Funkcje „Grzałka elektryczna” oraz „Grzanie +grzałka elektryczna” są dostępne tylko w jednostkach z grzałką elektryczną.*

### Ustawienie temperatury otoczenia

Nacisnąć przycisk (3) „+” lub „-”, aby ustawić temperaturę pokojową. Zakres konfiguracji temperatury wewnętrznej: 10~30°C (w zależności od modeli).

### Konfiguracja prędkości wentylatora

Nacisnąć przycisk FAN SPEED, aby skonfigurować prędkość wentylatora. (Przycisk nie jest aktywny w trybach Auto lub Dry).

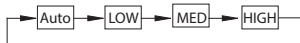

## 8.2 INNE FUNKCJE

### Funkcja blokady rodzicielskiej

Jednocześnie nacisnąć przycisk Ustawienia (7) oraz przycisk SWING (5) i przytrzymać przez 3 sekundy, aby włączyć funkcję blokady rodzicielskiej i zablokować wszystkie przyciski na ściennym panelu sterowania. Kolejny raz nacisnąć te przyciski i przytrzymać przez 3 sekundy, aby wyłączyć funkcję blokady rodzicielskiej. Kiedy funkcja blokady rodzicielskiej jest aktywna, wyświetla się symbol D7.

## Konfiguracja dźwięku klawiatury

Jednocześnie naciśnięć przyciski MODE (2) oraz FAN (4) i przytrzymać przez 3 sekundy, aby wyłączyć dźwięk klawiatury. Kolejny raz naciśnięć te przyciski i przytrzymać przez 3 sekundy, aby wyłączyć dźwięk klawiatury.

## Wybór jednostek miary: °C i °F (w niektórych modelach)

Jednocześnie naciśnięć przyciski (3) „+” oraz „-” i przytrzymać przez 3 sekundy, aby zmienić sposób wyświetlania temperatury na °C lub °F.

## Funkcja SWING (nie dotyczy wszystkich modeli)

Naciśnięć przycisk SWING (4), aby włączyć pionowy ruch kłapy.

Ponownie naciśnięć ten przycisk, aby zatrzymać ruch.

Kiedy funkcja oscylacji pionowej jest aktywna, wyświetla się symbol D4.

Naciśnięć przycisk SWING (4) i przytrzymać przez 2 sekundy, aby włączyć poziomy ruch kłapy.

Ponownie naciśnięć ten przycisk i przytrzymać przez 2 sekundy, aby zatrzymać ruch.

Kiedy funkcja oscylacji pionowej jest aktywna, wyświetla się symbol D3.

Po każdym naciśnięciu przycisku kratka oscyluje o 6 stopni.

## W przypadku jednostki z czterema kłapami:

Naciśnięć przycisk SWING (4), aby włączyć pionowy ruch kłapy. Naciśnięć przycisk (3) „+” lub „-”, aby wybrać ruch czterech kratek. Po każdym naciśnięciu przycisku naścienny panel sterowania działa z następującą sekwencją:

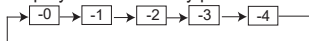

Ikona  wskazuje, że cztery kratki poruszają się jednocześnie.

Następnie naciśnięć przycisk SWING (4), aby włączyć pionowy ruch wybranej kłapy.

## Funkcja FROST PROTECTION

Kiedy funkcja HEAT jest włączona, a temperatura jest ustawiona na 10-16-17-20°C, naciśnięć przycisk (3) „-” dwa razy w ciągu jednej sekundy, aby

włączyć funkcję FROST PROTECTION.

Funkcja ta zapobiega zamarznięciu poprzez utrzymywanie temperatury pokojowej na stałym poziomie 8°C.

## 9. USTAWIENIA

Aby aktywować żądane ustawienie, postępować jak poniżej:

1. Naciskać przycisk Ustawienia (7) do momentu, aż na wyświetlaczu nie pojawi się ikona odpowiadająca ustawieniu, które ma być aktywne w polu D5.
2. Kiedy ikona odpowiadająca żądanemu ustawieniu się podświetla, nacisnąć przycisk potwierdzenia (10), aby ją aktywować.

Kolejność ikon jest następująca (nie wszystkie ustawienia są dostępne we wszystkich modelach):

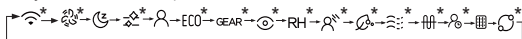



WIRELESS → TURBO → SLEEP → CLEAN → FOLLOW ME → ECO → GEAR  
→ INTELLIGENT EYE → RH → BREEZE AWAY → PURIFY → BREEZELESS  
→ PTC → DELAY OFF → FILTER → ROTATION DISPLAY → WIRELESS → ...

**Więcej informacji na temat trybów znajduje się w instrukcji jednostki wewnętrznej.**

### FOLLOW ME

Włączyć funkcję zgodnie z opisem w punktach 1 i 2; kiedy funkcja jest aktywna, jednostka wewnętrzna lub ścienny panel sterowania wykrywają temperaturę otoczenia.

Kiedy pojawia się symbol  , temperatura pokojowa jest wykrywana przez ścienny panel sterowania.

### PRZYPOMNIENIE O CZYSZCZENIU FILTRA

Kiedy jednostka wewnętrzna wysłała sygnał, włącza się ikona przypomnienia o czyszczeniu filtra.

Aby wyłączyć go i ponownie ustawić timer, postępować zgodnie z opisem w punktach 1 i 2; ikona automatycznie zgaśnie, a czas czyszczenia zostanie wyzerowany.

## 10. FUNKCJE TIMERA

### Timer TYGODNIOWY 1

**WEEK 1** Korzystać z tej funkcji timeru, aby ustawić czasy pracy dla każdego dnia tygodnia.

### Timer TYGODNIOWY 2

**WEEK 2** Korzystać z tej funkcji timeru, aby ustawić czasy pracy oraz tryby dla każdego dnia tygodnia.

### TIMER On

**ON DAY** Korzystać z tej funkcji timeru, aby włączyć działanie klimatyzatora. Timer się włącza, a klimatyzator rozpoczyna pracę po upływie ustawionego czasu.

### TIMER Off

**OFF DAY** Korzystać z tej funkcji timeru, aby wyłączyć działanie klimatyzatora. Timer się włącza, a klimatyzator przestaje działać po upływie ustawionego czasu.

### TIMER On i TIMER Off

**ON OFF DAY** Korzystać z tej funkcji timeru, aby włączyć i wyłączyć działanie klimatyzatora. Timer się włącza, a klimatyzator rozpoczyna pracę i przestaje działać po upływie ustawionego czasu.

**Wejść do ustawień timeru zgodnie z wcześniejszym opisem i ustawić poszczególne funkcje timeru jak poniżej:**

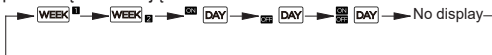

### Aby ustawić TIMER On lub Off

1. Nacisnąć przycisk TIMER, aby wybrać **ON DAY** lub **OFF DAY** zgodnie z poniższą sekwencją:







2. Nacisnąć przycisk (3) „+” lub „-”, aby ustawić godzinę. Każde naciśnięcie przycisku zwiększa ustawienie o 0,5 h.
3. Nacisnąć przycisk CONFIRM (10), aby zakończyć ustawienie.

## Aby ustawić TIMER On i Off

1. Nacisnąć przycisk TIMER, aby wybrać  
2. Nacisnąć przycisk (3) „+” lub „-”, aby ustawić godzinę. Każde naciśnięcie przycisku zwiększa ustawienie o 0,5 h.
3. Nacisnąć przycisk CONFIRM (10), aby zakończyć ustawienie.

## 11. TIMER TYGODNIOWY

### 11.1 Działanie timera TYGODNIOWEGO

1. Nacisnąć przycisk TIMER, aby wybrać   lub   zgodnie z poniższą sekwencją:



### UWAGA

- Dzięki naciśnięciu przycisku BACK (11) można powrócić do kroku poprzedzającego ustawienie timera tygodniowego.
- Czas ustawienia timera może być skasowany dzięki naciśnięciu przycisku DAY OFF (9).
- Bieżące ustawienie jest zresetowane, a ustawienie timera tygodniowego zostanie automatycznie przywrócone w razie braku działania przez 30 sekund.

***Można ustawić Timer Tygodniowy 1 lub Timer Tygodniowy 2, lecz nie można włączyć ich obu jednocześnie.***

### 11.2 Timer WEEK 1

#### 1. Ustawienie timera tygodniowego

Nacisnąć przycisk TIMER, aby wybrać , a następnie nacisnąć przycisk CONFIRM (10), aby potwierdzić.

#### 2. Ustawienie dnia tygodnia

Nacisnąć przycisk (3) „+” lub „-”, aby wybrać dzień tygodnia, a następnie nacisnąć przycisk CONFIRM (10), aby potwierdzić.

### 3. Ustawienie 1 timera ON

Nacisnąć przycisk (3) „+” lub „-”, aby ustawić godzinę Timera On, a następnie nacisnąć przycisk CONFIRM (10), aby potwierdzić.

np. Skala czasowa 1 dla wtorku 

Zapisać można do 4 ustawień timera dla każdego dnia tygodnia. Dużą zaletą jest możliwość ustawienia TIMERATYGODNIOWEGO odpowiednio do stylu życia użytkownika.

### 4. Ustawienie 1 timera Off

Nacisnąć przycisk (3) „+” lub „-”, aby ustawić czas Timera Off, a następnie nacisnąć przycisk CONFIRM (10), aby potwierdzić.

np. Skala czasowa 1 dla wtorku 

5. Powtórzenie kroków 3 do 4 umożliwia ustawienie różnych timerów.

6. Powtórzenie kroków 2 do 5 umożliwia ustawienie różnych dni w tygodniu.

## 11.3 Timer WEEK 2

### 1. Ustawienie timera tygodniowego

Nacisnąć przycisk TIMER, aby wybrać , a następnie nacisnąć przycisk CONFIRM (10), aby potwierdzić.

### 2. Ustawienie dnia tygodnia

Nacisnąć przycisk (3) „+” lub „-”, aby wybrać dzień tygodnia, a następnie nacisnąć przycisk CONFIRM (10), aby potwierdzić.

### 3. Ustawienie timera

Nacisnąć przycisk (3) „+” lub „-”, aby ustawić godzinę timera, a następnie nacisnąć przycisk CONFIRM (10), aby potwierdzić.

Można ustawić maksymalnie 8 zaprogramowanych wydarzeń dla jednego dnia. Można zaprogramować różne wydarzenia w trybie MODE, TEMPERATURA oraz prędkość WENTYLATORA.

#### 4. Ustawienie trybu

Nacisnąć przycisk (3) „+” lub „-”, aby ustawić godzinę żądany tryb, a następnie nacisnąć przycisk CONFIRM (10), aby potwierdzić.

#### 5. Ustawienie temperatury

Nacisnąć przycisk (3) „+” lub „-”, aby ustawić żądaną temperaturę, a następnie nacisnąć przycisk CONFIRM (10), aby potwierdzić.

To ustawienie nie jest dostępne w trybie FAN lub OFF (Wyłączony).

#### 6. Ustawienie prędkości wentylatora

Nacisnąć przycisk (3) „+” lub „-”, aby ustawić prędkość wentylatora, a następnie nacisnąć przycisk CONFIRM (10), aby potwierdzić.

To ustawienie nie jest dostępne w trybach AUTO, DRY lub OFF. (Wyłączony).

#### 5. Powtórzenie kroków 3 do 6 umożliwia ustawienie różnych wydarzeń.

#### 6. Powtórzenie kroków 2 do 6 umożliwia ustawienie różnych dni w tygodniu.

### 11.4 Wyłączenie klimatyzatora w trakcie timera tygodniowego

Jeśli przycisk ON/OFF (1) zostanie krótko naciśnięty, klimatyzator czasowo się wyłącza. Klimatyzator włącza się automatycznie po upływie czasu ustawionego dla włączenia (On) timera.

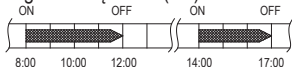

np. Przycisk ON/OFF (1) krótko naciśnięty jeden raz o godz. 10:00. Klimatyzator włącza się o godz. 14:00.

Jeśli przycisk ON/OFF (1) zostanie naciśnięty i przytrzymany przez 2 sekundy, klimatyzator wyłączy się kompletnie.

## 11.5 Ustawienie DAY OFF (np. w związku z wakacjami)

1. Nacisnąć przycisk CONFIRM (10) podczas włączenia trybu timera tygodniowego.
2. Nacisnąć przycisk (3) „+” lub „-”, aby wybrać dzień bieżącego tygodnia.
3. Nacisnąć przycisk DAY OFF (9), aby wybrać DAY OFF.  
Symbol odpowiadający żądanemu dniu zostaje ukryty



np. DAY OFF został ustawiony na środę

4. DAY OFF może zostać ustawiony dla różnych dni. W tym celu powtórzyć czynności opisane w punktach 2 i 3.
5. Nacisnąć przycisk BACK (11), aby powrócić do timera tygodniowego.

## UWAGA

- Ustawienie DAY OFF jest automatycznie anulowane po tym, gdy minie ustawiony dzień.

## 11.6 Funkcja DELAY

1. Podczas działania timera tygodniowego, po jednokrotnym naciśnięciu przycisku DELAY pojawia się symbol „0h”.
2. Nacisnąć ten przycisk dwa razy, odczekać 3 sekundy od pojawienia się symbolu „1h”, a następnie odczekać 3 sekundy, aby potwierdzić. Oznacza to, że jednostka wyłączy się za 1 godzinę;
3. Nacisnąć ten przycisk trzy razy, odczekać 3 sekundy od pojawienia się symbolu „2h”, a następnie odczekać 3 sekundy, aby potwierdzić. Oznacza to, że jednostka wyłączy się za 2 godziny;

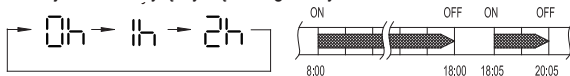

np. Jeśli przycisk DELAY został naciśnięty, aby wybrać „2h” o godz. 18:05.

Klimatyzator włączy się o godz. 20:05.

## 11.7 Skopiowanie ustawienia jednego dnia do innego dnia

Ustawienie dotyczące jednego dnia może zostać skopiowane do innego dnia tygodnia. Ustawienie wybranego dnia tygodnia zostanie skopiowane. Użycie trybu kopiowania umożliwia proste ustawienia tygodniowe.

1. W trybie timera tygodniowego nacisnąć przycisk CONFIRM (10).
2. Nacisnąć przycisk (3) „+” lub „-”, aby wybrać dzień do skopiowania.
3. Nacisnąć przycisk COPY (12). Na wyświetlaczu LCD pojawia się komunikat „C4”.
4. Nacisnąć przycisk (3) „+” lub „-”, aby wybrać dzień, do którego ustawienia mają być skopiowane.
5. Nacisnąć przycisk COPY (12), aby potwierdzić. Symbol  $\overline{\text{We}}$  miga szybko

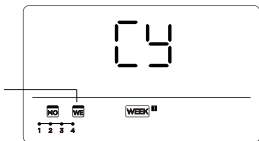

np. Kopiowanie konfiguracji z poniedziałku do środy

6. Inne dni mogą zostać skopiowane dzięki powtórzeniu czynności z punktów 4 i 5.
7. Nacisnąć przycisk CONFIRM (10), aby potwierdzić.
8. Nacisnąć przycisk BACK (11), aby powrócić do timera tygodniowego.

## 12. USTAWIENIA DODATKOWE DLA INSTALATORA

Jedynie instalator ma możliwość uzyskania dostępu do parametrów konsultacji oraz innych modyfikowalnych funkcji. W tym celu powinien postępować jak poniżej:

1. Nacisnąć i przytrzymać przez 3 sekundy przycisk COPY (12); na wyświetlaczu pojawia się P:□□, jeśli jest podłączony do jednostki wewnętrznej.
2. Nacisnąć przycisk (3) „+” lub „-”, aby wyświetlić P:□□, P:□□ itp, jeśli podłączonych jest kilka jednostek wewnętrznych.

3. Nacisnąć przycisk CONFIRM (10), aby wprowadzić temperatura jednostki wewnętrznej T<sub>N</sub> (T<sub>1</sub>~T<sub>4</sub>) oraz usterki wentylatora „LF”, nacisnąć przycisk (3) „+” lub „-”, aby wybrać wartość.

Aby wyjść z parametrów, można wykonać jedną z dwóch poniższych czynności:

1. Nacisnąć przycisk BACK (11) lub przycisk ON/OFF (1).
2. Nie nacisnąć żadnego przycisku przez 15 sekund.

## 12.1 Ustawienie automatycznej regulacji strumienia powietrza oraz zewnętrznego ciśnienia statycznego

Z funkcji automatycznej regulacji strumienia powietrza jednostki można skorzystać, aby ustawić zewnętrzne ciśnienie statyczne.

Regulacja automatyczna strumienia powietrza to objętość powietrza przedmu-  
chu, jaka została automatycznie wyregulowana przy ilości nominalnej.

Kiedy klimatyzator jest wyłączony, wykonać następujące kroki:

1. Wejść do parametrów konsultacji zgodnie z opisem w rozdziale 12 i nacisnąć przycisk (3) „+” lub „-”, aby wybrać komunikat „RF” i wejść do trybu TEST.
2. W trybie testowym, gdy miga „ON”, nacisnąć przycisk BACK (11) lub ON/OFF (1) lub CONFIRM (10), aby wyjść w dowolnym momencie z trybu testowego
3. Po 3 - 6 minutach klimatyzator przestaje pracować. Regulacja strumienia powietrza jest zakończona.

***NIE regulować kratek, kiedy włączona jest automatyczna regulacja strumienia powietrza.***

Kiedy klimatyzator jest wyłączony, wykonać następujące kroki:

1. Wejść do parametrów konsultacji zgodnie z opisem w rozdziale 12 i nacisnąć przycisk (3) „+” lub „-”, aby wybrać komunikat „SP”.
2. Nacisnąć przycisk CONFIRM (10), aby potwierdzić.
3. Wyregulować zewnętrzne ciśnienie statyczne.

## 12.2 Ustawienie kompensaty temperatury

Kiedy klimatyzator jest wyłączony, wykonać następujące kroki:

1. Wejść do parametrów konsultacji zgodnie z opisem w rozdziale 12 i nacisnąć przycisk (3) „+” lub „-”, aby wybrać komunikat „tF”.
2. Nacisnąć przycisk CONFIRM (10), aby potwierdzić.
3. Nacisnąć przycisk (3) „+” lub „-”, aby wybrać temperaturę, częstotliwość kompensaty temperatury zawartą w przedziale -5~5°C.
4. Nacisnąć przycisk CONFIRM (10), aby potwierdzić.

## 12.3 Ustawienie typu

Kiedy klimatyzator jest wyłączony, wykonać następujące kroki:

1. Wejść do parametrów konsultacji zgodnie z opisem w rozdziale 12 i nacisnąć przycisk (3) „+” lub „-”, aby wybrać komunikat „type”.
2. Nacisnąć przycisk CONFIRM (10), aby potwierdzić.
3. Nacisnąć przycisk (3) „+” lub „-”, aby wybrać typ zgodnie z następującym schematem:



4. Nacisnąć przycisk CONFIRM (10), aby potwierdzić.

## 12.4 Ustawienie wartości temperatury maksymalnej i minimalnej

Kiedy klimatyzator jest wyłączony, wykonać następujące kroki:

1. Wejść do parametrów konsultacji zgodnie z opisem w rozdziale 12 i nacisnąć przycisk (3) „+” lub „-”, aby wybrać komunikat „tHl” lub „tLo”:  
tHl = funkcja ustawienia wartości maksymalnej  
tLo = funkcja ustawienia wartości minimalnej
2. Nacisnąć przycisk CONFIRM (10), aby potwierdzić.
3. Nacisnąć przycisk (3) „+” lub „-”, aby wybrać temperaturę:  
przedział wartości maksymalnej w zakresie 25~30°C  
przedział wartości minimalnej w zakresie 16~24°C
4. Nacisnąć przycisk CONFIRM (10), aby potwierdzić.

## 12.5 Wybór funkcji zdalnego sterowania z ściennego panelu sterowania

Kiedy klimatyzator jest wyłączony, wykonać następujące kroki:

1. Wejść do parametrów konsultacji zgodnie z opisem w rozdziale 12 i nacisnąć przycisk (3) „+” lub „-”, aby wybrać komunikat „-ec”.
2. Nacisnąć przycisk CONFIRM (10), aby potwierdzić.
3. Nacisnąć przycisk (3) „+” lub „-”, aby wybrać „ON” lub „OFF”.  
W obszarze temperatury pojawi się komunikat „ON” lub „OFF”, aby poinformować, czy funkcja zdalnego sterowania jest włączona czy wyłączona.

***Kiedy ta funkcja nie jest aktywna, sterownik przewodowy będzie ignorować wszelkie sygnały pochodzące z pilota zdalnego sterowania.***

4. Nacisnąć przycisk CONFIRM (10), aby potwierdzić.

## 12.6 Wybór funkcji zdalnego sterowania z ściennego panelu sterowania

Kiedy klimatyzator jest wyłączony, wykonać następujące kroki:

1. Wejść do parametrów konsultacji zgodnie z opisem w rozdziale 12 i nacisnąć przycisk (3) „+” lub „-”, aby wybrać komunikat „ad-”.
2. Nacisnąć przycisk CONFIRM (10), aby potwierdzić.
3. Nacisnąć przycisk (3) „+” lub „-”, aby wybrać „--”, „R” lub „B”.  
-- = Przeważa ustawienie kodu sterownika przewodowego
4. Nacisnąć przycisk CONFIRM (10), aby potwierdzić.

## 12.7 Przywrócenie ustawień fabrycznych

Kiedy klimatyzator jest wyłączony, wykonać następujące kroki:

1. Wejść do parametrów konsultacji zgodnie z opisem w rozdziale 12 i nacisnąć przycisk (3) „+” lub „-”, aby wybrać komunikat „f7f”.
2. Nacisnąć przycisk CONFIRM (10), aby potwierdzić.
3. Nacisnąć przycisk (3) „+” lub „-”, aby wybrać „--” lub „0N”.  
0N = przywrócenia ustawień fabrycznych
4. Nacisnąć przycisk CONFIRM (10), aby potwierdzić.

## 12.8 Funkcja synchronizacji NTP

Kiedy smartfon łączy się z przewodowym sterownikiem klimatyzatora za pośrednictwem sieci WIRELESS, godzina oraz strefa czasowa urządzenia automatycznie synchronizują się z ustawieniami smartfona.

Jeśli nie ma dostępnego WIRELESS, konieczne może być ręczne ustawienie godziny oraz strefy czasowej bezpośrednio w sterowniku klimatyzatora.

Aby ręcznie ustawić dane, należy wykonać następujące kroki:

1. Wejść do parametrów konsultacji zgodnie z opisem w rozdziale 12 i nacisnąć przycisk (3) „+” lub „-”, aby wybrać komunikat „NTP”.
2. Nacisnąć przycisk CONFIRM (10), aby potwierdzić.
3. Nacisnąć przycisk (3) „+” lub „-”, aby wybrać „I” lub „O”.  
O = Funkcja synchronizacji godziny sieciowej wyłączona  
I = Funkcja synchronizacji godziny sieciowej włączona
4. Nacisnąć przycisk CONFIRM (10), aby potwierdzić.

## 13. POŁĄCZENIE ZA POŚREDNICTWEM WIRELESS

(Dla klimatyzatorów typu przewodowego, kasetowego, sufitowego)

- Nie wszystkie wersje systemów iOS i Android są kompatybilne z aplikacją. Nie będziemy ponosić żadnej odpowiedzialności za jakiegokolwiek problemy wynikające z braku takiej kompatybilności.
- Zestaw smart kit obsługuje wyłącznie kryptografię WPA-PSK/WPA2-PSK/WPA3-SAE. Nie korzystać z żadnych innych rodzajów kryptografii.
- Z powodu różnych warunków sieciowych może pojawiać się błąd timeout della żądania. W takim przypadku konieczne może być powtórzenie procedury konfiguracji sieci.
- Aplikacja jest aktualizowana bez uprzedzenia w celu usprawniania jej funkcji. Proces konfiguracji może się nieco różnić od opisanego w instrukcji obsługi.

Aby pobrać i zainstalować aplikację, należy:

1. Otworzyć „App Store” lub „Google Play”, odpowiednio.
2. Znaleźć aplikację „Os Comfort”.

>>>>>

Alternatywnie można zeskanować następujące kody QR:



iOS



Android

3. Pobrać aplikację.
4. Instrukcje podłączenia do sieci WIRELESS oraz korzystania z aplikacji są dostępne na stronie internetowej [www.olimpiasplendid.it](http://www.olimpiasplendid.it) w zakładce download.

Aby aktywować ustawienie WIRELESS z naściennego panelu sterowania, należy:

1. Naciskać przycisk Ustawienia (7) do momentu, aż na wyświetlaczu nie pojawi się ikona w polu D5.
2. Kiedy ikona WIRELESS się podświetli, nacisnąć przycisk potwierdzenia (10), aby ją aktywować.

## 14. ZARZĄDZANIE ALARMAMI USTERKI

Jeśli system nie działa prawidłowo, za wyjątkiem powyżej opisanych przypadków oraz w razie ewidentnych nieprawidłowości, sprawdzić system zgodnie z poniższymi procedurami.

Lp.	NIEWŁAŚCIWE FUNKCJONOWANIE	KOD BŁĘDU
1	Błąd komunikacji między naściennym panelem sterowania a jednostką wewnętrzną	EH63

**Sprawdzić kod błędu, który pojawia się na wyświetlaczu jednostki wewnętrznej. Jeśli pojawiają się inne kody błędów, sprawdzić w „Instrukcji obsługi”.**

## 15. WYMAGANIA I PARAMETRY TECHNICZNE

Zgodność z wymogami norm EMC, EMI oraz certyfikacji WE.



1. AVERTIZĂRI REFERITOARE LA SIGURANȚĂ .....	4
2. PREGĂTIREA PENTRU INSTALARE .....	5
3. METODA DE INSTALARE.....	7
4. DATE TEHNICE .....	10
5. CARACTERISTICILE ȘI FUNCȚILE PANOULUI DE COMANDĂ DE PERETE .....	10
6. AFIȘAJUL ȘI COMENZILE .....	11
7. CONFIGURAREA DATEI ȘI A OREI .....	12
8. FUNCȚIONAREA.....	12
9. SETĂRI .....	15
10. FUNCȚIILE TIMER.....	16
11. TIMER SĂPTĂMÂNAL .....	17
12. SETĂRI SUPLIMENTARE PENTRU INSTALATOR.....	21
13. CONEXIUNEA PRIN WIRELESS .....	25
14. GESTIONAREA ALARMELOR DE DEFECȚIUNE .....	26
15. CERINȚE ȘI INDICAȚII TEHNICE.....	26

---

Toate figurile din acest manual sunt doar cu titlu ilustrativ.  
Telecomanda dvs. ar putea fi diferită de cea ilustrată. Utilizați în funcție de telecomanda dvs.

# 1. AVERTIZĂRI REFERITOARE LA SIGURANȚĂ

- Citiți avertizările de siguranță înainte de a instala aparatul.
- Avertizările indicate mai jos sunt importante și trebuie să fie respectate întotdeauna.



**AVERTIZARE:** Indică un pericol care rezultă din utilizarea incorectă a aparatului, care ar putea cauza răni grave sau chiar moartea.

---



**ATENȚIE:** Indică un pericol care rezultă din utilizarea incorectă a aparatului, care ar putea cauza răni grave sau deteriorarea aparatului.

---



## AVERTIZARE

---

- Contactați distribuitorul autorizat sau profesioniștii pentru a instala aparatul. Instalarea de către persoane neautorizate poate face ca instalarea să fie imperfectă, poate cauza electrocutare sau incendiu.
- Urmăți instrucțiunile din acest manual de instalare. O instalare incorectă poate cauza electrocutare sau incendiu.
- Nu dezinstalați aparatul fără motiv.
- Dezinstalarea aparatului fără motiv ar putea cauza o funcționare anormală, încălzirea aparatului de aer condiționat sau un incendiu.
- Nu instalați aparatul într-un loc în care pot exista scurgeri de gaze inflamabile. Scurgerile de gaze inflamabile în mediul în care se află panoul de comandă de perete reprezintă un pericol de incendiu.
- Nu utilizați aparatul cu mâinile ude și nu permiteți să intre apă în telecomandă. În caz contrar, există riscul de electrocutare.
- Cablurile trebuie să fie adecvate pentru curentul telecomenzii. În caz contrar, există riscul de scurgeri de electricitate sau de căldură, care ar putea cauza un

- incendiu.
- Pentru cablaj trebuie să se utilizeze cablurile indicate. Nu trebuie să se aplice nicio forță externă asupra bornei. Acest lucru ar putea duce la ruperea sau la încălzirea cablului, cauzând un incendiu.
  - Aparatul poate fi utilizat de copii începând de la vârsta de 8 ani și de persoane cu capacități fizice, senzoriale sau mentale reduse, sau lipsite de experiența și de cunoștințele necesare, dacă sunt supravegheate sau dacă au fost instruite în legătură cu folosirea aparatului în siguranță și dacă înțeleg care sunt pericolele care pot fi cauzate de acesta.
  - Copiii nu trebuie să se joace cu aparatul.
  - Curățarea și întreținerea care trebuie să fie realizate de către utilizator nu trebuie să fie efectuate de copii fără supraveghere.
  - Dacă se deteriorează cablul de alimentare, trebuie să fie înlocuit de producător sau de serviciul său de asistență tehnică, sau oricum de o persoană cu o calificare similară, astfel încât să se prevină orice risc.

## 2. PREGĂTIREA PENTRU INSTALARE

- Nu instalați într-un loc cu concentrație mare de combustibil greu, vapori sau gaze sulfuroase, pentru a evita deformarea produsului, care ar putea duce la funcționarea defectuoasă a sistemului.

### Pregătirea înainte de instalare

- Verificați să existe toate componentele.

Nr.	Nume	Cant.	Note
1	Panou de comandă montat pe perete	1	--
2	Manual de utilizare și instalare	1	--

Nr.	Nume	Cant.	Note
3	Șuruburi	3	M3.9X25 (pentru montarea pe perete)
4	Dibluri	3	Pentru montarea pe perete
5	Șuruburi	2	M4X25 (pentru montare pe cutia de comutare)
6	Bare cu șurub de plastic	2	Pentru fixare pe cutia de comutare
7a	Cabluri de conectare	1	--
7b	Cablu prelungitor	1	--
8	Șurub și șaiță de blocare filetate	1	M4X8 (Pentru tabla unității de interior)

- Pregătiți următoarele ansambluri la locul de instalare.

Nr.	Nume	Cant.	Note
1	Cutie de comutare	1	--
2	Tub de conectare (Manșon izolator și șurub de strângere)	1	--

### **Măsuri de precauție pentru instalarea panoului de comandă de perete**

- Acest manual oferă instrucțiuni privind metoda de instalare a panoului de comandă de perete. Consultați schema electrică din acest manual de instalare pentru a cabla panoul de comandă de perete la unitatea internă.
- Panoul de comandă de perete trebuie să funcționeze pe un circuit închis de joasă tensiune. Evitați să conectați direct cablului de 115 V sau pe cel de înaltă tensiune de 380 V și nu conectați acest tip de cablu în circuitul închis indicat mai sus; spațiul liber pentru cablajul dintre țevi trebuie să fie între 300 și 500 mm sau mai mare.
- Cablul ecranat al panoului de comandă de perete trebuie să fie conectat la împământare în mod sigur.
- După ce s-a terminat conectarea panoului de comandă de perete, utilizați un tester pentru a verifica izolația.
- Cablul de conectare pentru panoul de comandă de perete nu trebuie să fie mai lung de 20 de metri.

### 3. METODA DE INSTALARE

Figură care reprezintă dimensiunile panoului de comandă de perete

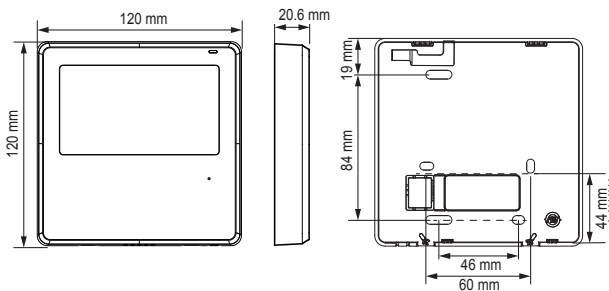

#### Figură care reprezintă cablarea

- Conectați conectorul-mamă al grupului de cabluri provenite de la placa de bază la conectorul-tată al grupului de cabluri de conectare.
- Conectați celălalt capăt al cablurilor de conectare la conectorul-tată al grupului de cabluri provenite de la panoul de comandă de perete.

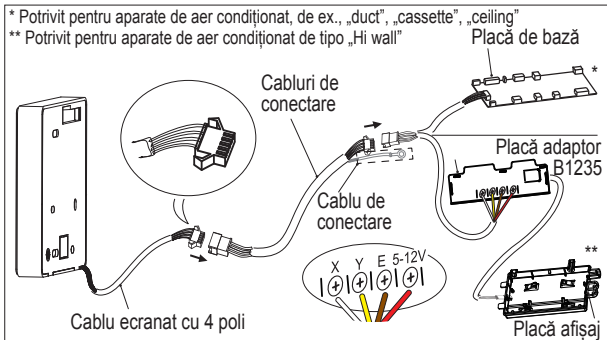

## Scoateți partea superioară a panoului de comandă de perete

- Introduceți o șurubelniță plată în interiorul fanțelor din partea inferioară a panoului de comandă de perete (2 fanțe) și scoateți partea superioară a panoului de comandă de perete.



### NOTĂ

Placa electronică este montată în partea de sus a panoului de comandă de perete. Aveți grijă să nu deteriorați placa de bază cu șurubelnița plată.

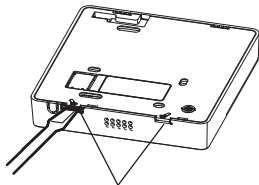

Fante

## Fixarea plăcii posterioare a panoului de comandă de perete

- Pentru montarea pe suprafață, fixați placa posterioară pe perete folosind cele 3 șuruburi (M3.9×20) și diblurile.

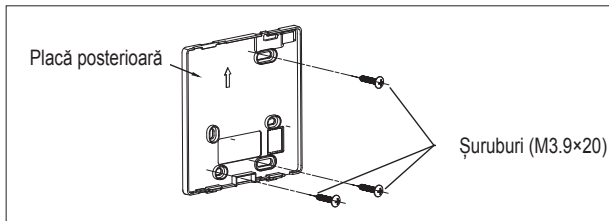

- Pentru montarea încastată, fixați placa posterioară pe cutia de comutare cu 2 șuruburi (M4×25) și fixați-o pe perete cu 1 șurub (M3.9×20).

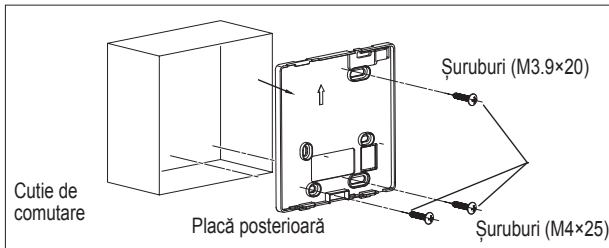

**NOTĂ**  
 Poziționați pe un perete. Aveți grijă să nu deformați placă posterioară a panoului de comandă de perete prin strângerea excesivă a șuruburilor de montare.

### Cablaj ecranat

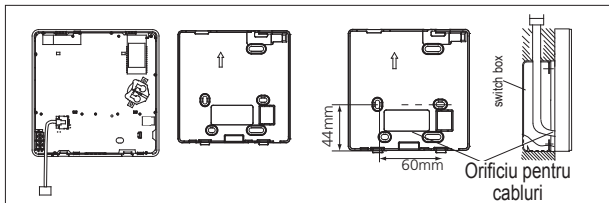

**ATENȚIE**  
 Impiedicați pătrunderea apei în panoul de comandă de perete. În timpul instalării, lăsați o anumită lungime de cablu de conectare pentru a facilita operațiunile de întreținere ale panoului de comandă de perete.

### Reconectați partea superioară a panoului de comandă de perete

- După ce ați reglat și ați strâns capacul superior, evitați strângerea cablurilor în timpul instalării.

## 4. DATE TEHNICE

Tensiune de intrare	DC 5V/DC 12V
Temperatura ambiantă	0~43°C
Umiditatea ambiantă	RH40%~RH90%

## 5. CARACTERISTICILE ȘI FUNCȚIILE PANOULUI DE COMANDĂ DE PERETE

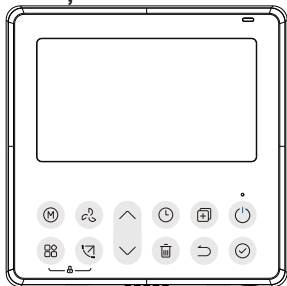

Caracteristici:

Afișaj LCD.

Dimensiuni: Î×L×A (mm) 120×120×20,6

Afișarea codului de eroare.

Proiectare cu cablu cu 4 căi, fără parte posterioară ridicată, facilitează poziționarea firelor și instalarea dispozitivului.

Afișarea temperaturilor din încăpere.

Timer săptămânal.

Funcții:

Moduri: Răcire-Dezumidificare-Automat-Încălzire-Ventilator

Viteza vent.: Automată/Redusă/Medie/Ridicată

Oscilație SUS-JOS și STÂNGA-DREAPTA (pe unele modele)

Timer ON/OFF

Configurarea temperaturii

Timer săptămânal

Follow Me

Blocare de siguranță pentru copii

Afișaj LCD

Turbo

Receptor la distanță cu infraroșu (pe unele modele)

Sistem 12/24 h

## 6. AFIŞAJUL ŞI COMENZILE

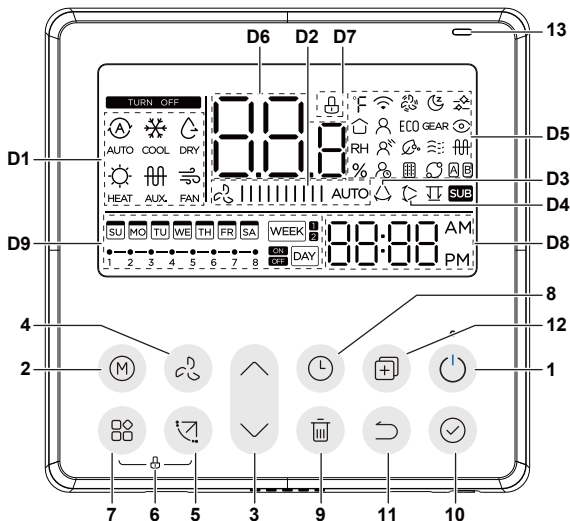

- 1 Butonul ON/OFF
- 2 Butonul MODE
- 3 Butonul de reglare
- 4 Butonul FAN SPEED
- 5 Butonul SWING
- 6 Blocare pentru copii
- 7 Butonul de setări
- 8 Butonul TIMER
- 9 Butonul DELAY/DAY OFF
- 10 Butonul CONFIRM
- 11 Butonul BACK
- 12 Butonul COPY (12)

- 13 Receptor la distanță infraroșu (pe unele modele)
- D1 Modul de funcționare
- D2 Viteza ventilatorului
- D3 Oscilație stânga-dreapta
- D4 Oscilație sus-jos
- D5 Setări
- D7 Afișarea temperaturii
- D8 Blocare pentru copii
- D9 Ceas
- D10 Timer On/Off

## 7. CONFIGURAREA DATEI ȘI A OREI

1. Apăsați pe butonul TIMER (8) timp de 2 secunde sau mai mult. Afișajul timerului clipește intermitent.
2. Apăsați pe butonul (3) „+” sau „-” pentru a configura data. Data selectată clipește intermitent.



3. Configurarea datei este terminată, iar configurarea orei se activează după ce ați apăsat pe butonul TIMER (8) sau dacă nu se apasă pe niciun buton timp de 10 secunde.
4. Apăsați pe butonul (3) „+” sau „-” pentru a configura ora curentă. Apăsați repetat pentru a regla ora curentă în incremente de 1 minut. Apăsați și țineți apăsat pentru a regla ora curentă în mod continuu.



5. Configurarea se termină după ce ați apăsat pe butonul TIMER (8) sau dacă nu se apasă pe niciun buton timp de 10 secunde.

### Selectarea formatului pentru oră

1. Apăsați simultan pe butoanele TIMER (8) și DELAY/DAY OFF (9) timp de 2 secunde și alegeți formatul de 12 sau 24 h.

## 8. FUNCȚIONAREA

### Funcția de recepție a semnalului de la distanță

Panoul de comandă de perete poate funcționa ca dispozitiv de recepție a unui semnal de la distanță, se poate utiliza panoul de comandă wireless de perete pentru a controla aparatul de aer condiționat prin intermediul panoului de comandă de perete cablat, atunci când sistemul este alimentat.

### Pornirea/oprirea

Apăsați pe butonul ON/OFF (1) pentru a porni panoul de comandă de perete, apăsați pe buton a doua oară pentru a-l opri.

Ledul matorului de funcționare situat deasupra tastei ON/OFF (1):

- Se aprinde dacă aparatul de aer condiționat este pe **ON**
- Se stinge dacă aparatul de aer condiționat este pe **OFF**

## 8.1 CONFIGURAREA MODULUI

Apăsați pe butonul MODE pentru a configura modul de funcționare.

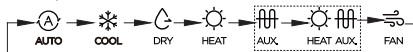

*Funcția de încălzire nu este disponibilă pentru aparatele numai pentru răcire. Funcțiile Rezistență electrică și Încălzire + Rezistență electrică numai pentru aparatele cu rezistență electrică.*

### Setarea temperaturii ambiante

Apăsați pe butonul (3) „+” sau „-” pentru a seta temperatura ambiantă. Intervalul de configurare a temperaturii interne: 10~30°C (în funcție de model).

### Configurarea vitezei ventilatorului

Apăsați pe butonul FAN SPEED pentru a configura viteza ventilatorului. (Butonul nu este activ în modurile Auto sau Dry).



## 8.2 ALTE FUNCȚII

### Funcția de blocare pentru copii

Apăsați simultan pe butonul de setări (7) și pe butonul SWING (5) timp de 3 secunde pentru a activa funcția de blocare pentru copii și pentru a bloca toate butoanele de pe panoul de comandă de perete. Apăsați din nou pe butoane timp de 3 secunde pentru a dezactiva funcția de blocare pentru copii. Când funcția de blocare pentru copii este activă, apare simbolul D7.

## Configurarea tonului tastaturii

Apăsați simultan pe butoanele MODE (2) și FAN (4) timp de 3 secunde pentru a dezactiva sunetul tastaturii. Apăsați din nou pe butoane timp de 3 secunde pentru a activa tonul tastaturii.

## Selectarea unității de măsură °C și °F (pe unele modele)

Apăsați simultan butoanele (3) „+” și „-” timp de 3 secunde pentru a alterna afișarea temperaturii între °C și °F.

## Funcția SWING (nu se aplică tuturor modelelor)

Apăsați pe butonul SWING (4) pentru a activa mișcarea verticală a flapsului. Apăsați din nou pe buton pentru a opri oscilația. Când funcția de oscilație verticală este activă, apare simbolul D4.

Apăsați pe butonul SWING (4) timp de 2 secunde pentru a activa mișcarea orizontală a flapsului.

Apăsați din nou pe buton timp de 2 secunde pentru a opri oscilația.

Când funcția de oscilație verticală este activă, apare simbolul D3.

De fiecare dată când se apasă pe buton, grila oscilează cu 6 grade.

### Pentru unitatea cu patru flapsuri:

Apăsați pe butonul SWING (4) pentru a activa mișcarea verticală a flapsului. Apăsați pe butonul (3) „+” sau „-” pentru a selecta mișcarea celor patru grile. De fiecare dată când se apasă butonul, panoul de comandă de perete funcționează conform secvenței indicate mai jos:

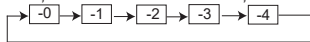

Pictograma indică faptul că cele patru grile se mișcă simultan.

După aceea apăsați pe butonul SWING (4) pentru a activa mișcarea verticală a flapsului selectat.

## Funcția FROST PROTECTION

Când funcția HEAT este activă și temperatura este setată la 10-16-17-20 °C, apăsați pe butonul (3) „-” de două ori într-o secundă pentru a activa funcția

## FROST PROTECTION.

Această funcție previne înghețul, prin menținerea unei temperaturi ambiante constante de 8°C.

## 9. SETĂRI

Pentru a activa setarea dorită, procedați după cum urmează:

1. Apăsați pe butonul de setări (7) până când pe afișaj se aprinde pictograma corespunzătoare setării pe care doriți să o activați în câmpul D5.
2. Când se aprinde pictograma corespunzătoare setării dorite, apăsați pe butonul de confirmare (10) pentru a o activa.

Secvența pictogramelor este următoarea (nu toate setările sunt disponibile pentru diferitele modele):

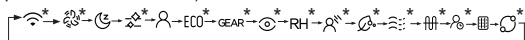



WIRELESS → TURBO → SLEEP → CLEAN → FOLLOW ME → ECO → GEAR  
→ INTELLIGENT EYE → RH → BREEZE AWAY → PURIFY → BREEZELESS  
→ PTC → DELAY OFF → FILTER → ROTATION DISPLAY → WIRELESS → ...

***Pentru mai multe informații despre moduri, consultați manualul de instrucțiuni al unității de interior.***

### FOLLOW ME

Activați funcția așa cum se arată la punctele 1 și 2; când funcția este activă, temperatura camerei este detectată fie de unitatea de interior, fie de panoul de comandă de perete.

Când apare simbolul  , temperatura camerei este măsurată la panoul de comandă de perete.

### REAMINTIRE CURĂȚARE FILTRU

Când unitatea de interior trimite semnalul, se aprinde pictograma de reamintire pentru curățarea filtrului.

Pentru a o opri și a reseta timerul, procedați așa cum se arată la punctele 1 și 2; pictograma se va stinge automat, iar timpul de curățare va fi readus la zero.

## 10. FUNCȚIILE TIMER

### Timer SĂPTĂMĂNAL 1

**WEEK** <sup>1</sup> Utilizați această funcție timer pentru a seta orele de funcționare pentru fiecare zi a săptămânii.

### Timer SĂPTĂMĂNAL 2

**WEEK** <sup>2</sup> Utilizați această funcție timer pentru a seta orele și modurile de funcționare pentru fiecare zi a săptămânii.

### Timer On

**ON** **DAY** Utilizați această funcție timer pentru a activa funcționarea aparatului de aer condiționat. Timerul se activează, iar aparatul de aer condiționat începe să funcționeze după ce a trecut timpul setat.

### Timer Off

**OFF** **DAY** Utilizați această funcție timer pentru a opri funcționarea aparatului de aer condiționat. Timerul se activează, iar aparatul de aer condiționat încetează să funcționeze după ce a trecut timpul setat.

### Timer On și Timer Off

**ON** **OFF** **DAY** Utilizați această funcție timer pentru a activa și pentru a opri funcționarea aparatului de aer condiționat. Timerul se activează, iar aparatul de aer condiționat pornește și se oprește din funcționare odată ce a trecut timpul setat.

**Accesați setarea timerului așa cum se arată mai sus și setați diferitele funcții ale timerului așa cum se arată:**

**Pentru a seta TIMERUL pe On sau Off**

1. Apăsați pe butonul TIMER pentru a selecta **ON** **DAY** sau **OFF** **DAY** folosind secvența indicată mai jos:



2. Apăsați pe butonul (3) „+” sau „-” pentru a seta ora; la fiecare apăsare, valoarea se mărește cu 0,5 h.



3. Apăsați pe butonul CONFIRM (10) pentru a termina setarea.

## Pentru a seta TIMERUL pe On și Off

1. Apăsați pe butonul TIMER pentru a selecta  **DAY**
2. Apăsați pe butonul (3) „+” sau „-” pentru a seta ora; la fiecare apăsare, valoarea se mărește cu 0,5 h.
3. Apăsați pe butonul CONFIRM (10) pentru a termina setarea.

## 11. TIMER SĂPTĂMÂNAL

### 11.1 Funcționarea timerului SĂPTĂMÂNAL

1. Apăsați pe butonul TIMER pentru a selecta  **DAY** sau  **DAY** folosind secvența indicată mai jos:



### NOTĂ

- Puteți reveni la un pas anterior în setarea timerului săptămânal apăsând pe butonul BACK (11).
- Ora de setare a timerului poate fi eliminată apăsând pe butonul DAY OFF (9).
- Setarea curentă este restabilă, iar setarea timerului săptămânal este anulată automat în caz că nu funcționează timp de 30 de secunde.

***Este posibil să se seteze Timerul săptămânal 1 sau Timerul săptămânal 2, dar nu este posibil să le activați pe amândouă în același timp.***

### 11.2 Timerul WEEK 1

#### 1. Setarea timerului săptămânal

Apăsați pe butonul TIMER pentru a selecta , apoi apăsați butonul CONFIRM (10) pentru a confirma.

#### 2. Setarea zilei săptămânii

Apăsați pe butonul (3) „+” sau „-” pentru a selecta ziua săptămânii, apoi apăsați pe butonul CONFIRM (10) pentru a confirma.

### 3. Setarea 1 pentru timer ON

Apăsați pe butonul (3) „+” sau „-” pentru a seta ora pentru timer ON, apoi apăsați pe butonul CONFIRM (10) pentru a confirma.

de ex., Scala temporală 1 de marți 

Se pot salva până la 4 setări ale timerului pentru fiecare zi a săptămânii. Este avantajos ca TIMERUL SĂPTĂMÂNAL să fie setat în funcție de stilul de viață al utilizatorului.

### 4. Setarea 1 pentru timer Off

Apăsați pe butonul (3) „+” sau „-” pentru a seta timpul pentru timer Off, apoi apăsați pe butonul CONFIRM (10) pentru a confirma.

de ex., Scala temporală 1 de marți 

5. Repetând pașii de la 3 la 4, se pot seta timere diferite.

6. Repetând pașii de la 2 la 5, se pot seta alte zile ale săptămânii.

## 11.3 Timerul WEEK 2

### 1. Setarea timerului săptămânal

Apăsați pe butonul TIMER pentru a selecta , apoi apăsați butonul CONFIRM (10) pentru a confirma.

### 2. Setarea zilei săptămânii

Apăsați pe butonul (3) „+” sau „-” pentru a selecta ziua săptămânii, apoi apăsați pe butonul CONFIRM (10) pentru a confirma.

### 3. Setarea timerului

Apăsați pe butonul (3) „+” sau „-” pentru a seta ora timerului, apoi apăsați butonul CONFIRM (10) pentru a confirma.

Se pot seta până la 8 evenimente programate într-o zi. Se pot programa diferite evenimente în modurile MODE, TEMPERATURE și viteza VENTILATORULUI.

#### 4. Setarea modului

Apăsați pe butonul (3) „+” sau „-” pentru a seta modul dorit, apoi apăsați pe butonul CONFIRM (10) pentru a confirma.

#### 5. Setarea temperaturii

Apăsați pe butonul (3) „+” sau „-” pentru a seta temperatura dorită, apoi apăsați pe butonul CONFIRM (10) pentru a confirma.

Această setare nu este disponibilă în modul FAN sau OFF (Oprit).

#### 6. Setarea vitezei ventilatorului

Apăsați pe butonul (3) „+” sau „-” pentru a seta viteza ventilatorului, apoi apăsați pe butonul CONFIRM (10) pentru a confirma.

Această setare nu este disponibilă în modurile AUTO, DRY sau OFF. (Oprit).

5. Repetând pașii de la 3 la 6, puteți configura evenimente diferite.

6. Repetând pașii de la 2 la 6, se pot seta alte zile ale săptămânii.

### 11.4 Oprirea aparatului de aer condiționat în timpul timerului săptămânal

Dacă butonul ON/OFF (1) este apăsat o dată rapid, aparatul de aer condiționat se oprește temporar. Aparatul de aer condiționat pornește automat până la terminarea duratei setate ca On pentru timer.

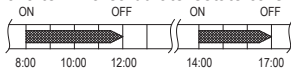

de ex. Butonul ON/OFF (1) apăsat o dată rapid la ora 10:00. Aparatul de aer condiționat va porni la ora 14:00.

Când butonul ON/OFF (1) este apăsat timp de 2 secunde, aparatul de aer condiționat se va opri complet.

## 11.5 Setarea DAY OFF (de ex., pentru o vacanță)

1. Apăsați pe butonul CONFIRM (10) în timpul modului Timer săptămânal.
  2. Apăsați pe butonul (3) „+” sau „-” pentru a selecta o zi din săptămâna curentă.
  3. Apăsați pe butonul DAY OFF (9) pentru a selecta DAY OFF.
- Simbolul corespunzător zilei dorite este ascuns



de ex., DAY OFF este setat pe miercuri

4. Se poate seta DAY OFF pentru alte zile, repetând pașii 2 și 3.
5. Apăsați pe butonul BACK (11) pentru a reveni la timerul săptămânal.

### NOTĂ

- Setarea DAY OFF este anulată automat după ce a trecut ziua setată.

## 11.6 Funcția DELAY

1. În timpul timerului săptămânal, dacă se apasă pe butonul DELAY o dată, se afișează simbolul „0H”.
2. Apăsați pe acest buton de două ori, așteptați 3 secunde după ce apare simbolul „1H” și așteptați 3 secunde pentru a confirma. Aceasta înseamnă că aparatul se va opri peste 1 oră.
3. Apăsați pe acest buton de trei ori, așteptați 3 secunde după ce ce apare simbolul „2H” și așteptați 3 secunde pentru a confirma. Aceasta înseamnă că aparatul se va opri peste 2 ore.

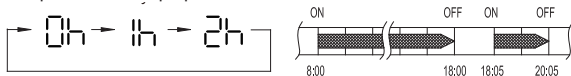

de ex. Dacă se apasă pe butonul DELAY pentru a selecta „2H” la ora 18:05.

Aparatul de aer condiționat se va opri la ora 20:05.

## 11.7 Copierea setărilor unei anumite zile la altă zi

O setare pentru o anumită zi poate fi copiată pentru o altă zi a săptămânii. Setarea zilei selectate din săptămână va fi copiată. Utilizarea modului de copiere asigură setări săptămânale simple.

1. În modul timer săptămânal, apăsați pe butonul CONFIRM (10).
2. Apăsați pe butonul (3) „+” sau „-” pentru a selecta ziua care urmează să fie copiată.
3. Apăsați pe butonul COPY (12), pe afișajul LCD apare mesajul „[ ]”.
4. Apăsați pe butonul (3) „+” sau „-” pentru a selecta ziua din care doriți să copiați.
5. Apăsați pe butonul COPY (12) pentru a confirma.  
Simbolul **We** clipește rapid

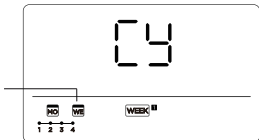

de ex., copiați configurația de luni pentru miercuri

6. Se pot copia alte zile repetând pașii 4 și 5.
7. Apăsați pe butonul CONFIRM (10) pentru a confirma.
8. Apăsați pe butonul BACK (11) pentru a reveni la timerul săptămânal.

## 12. SETĂRI SUPLIMENTARE PENTRU INSTALATOR

Este posibil să se acceseze parametri de consultare și alte funcții care pot fi modificate numai de către instalator; pentru acces, procedați după cum se arată:

1. Apăsați timp de 3 secunde pe butonul COPY (12); pe afișaj apare P: [ ] , dacă este conectat la o unitate de interior.
2. Apăsați pe butonul „+” sau „-” (3) pentru a afișa P: [ ] , P: [ ] etc., dacă este conectat la mai multe unități de interior.

3. Apăsăți pe butonul CONFIRM (10) pentru a introduce temperatura unității de interior T<sub>IN</sub> (T<sub>1</sub>~T<sub>4</sub>) și defecțiunea ventilatorului „CF”, apăsați butonul (3) „+” sau „-” pentru a selecta valoarea.

Pentru a ieși din parametri, se poate efectua una dintre cele două operațiuni descrise mai jos:

1. Apăsăți pe butonul BACK (11) sau pe butonul ON/OFF (1).
2. Nu apăsați pe niciun buton timp de 15 secunde.

## 12.1 Setarea reglării automate a debitului de aer și a presiunii statice externe

Se poate utiliza funcția de reglare automată a debitului de aer al aparatului pentru a seta presiunea statică externă.

Reglarea automată a debitului de aer reprezintă volumul de aer suflat care a fost reglat automat la cantitatea nominală.

Când aparatul de aer condiționat este oprit, urmați acești pași:

1. Accesați parametrii de consultare așa cum se arată în „paragraful 12” și apăsați pe butonul (3) „+” sau „-” pentru a selecta mesajul „RF” și a intra în modul TEST.
2. În modul de testare și cu „ON” care clipește intermitent, apăsați pe butonul BACK (11) sau ON/OFF (1) sau CONFIRM (10) pentru a ieși în orice moment din modul de testare.
3. După 3-6 minute, aparatul de aer condiționat se oprește și reglarea automată a debitului de aer este terminată.

***NU reglați grilele în timp ce este activă reglarea automată a debitului de aer.***

Când aparatul de aer condiționat este oprit, urmați acești pași:

1. Accesați parametrii de consultare așa cum se arată în „paragraful 12” și apăsați pe butonul (3) „+” sau „-” pentru a selecta mesajul „SP”.
2. Apăsăți pe butonul CONFIRM (10) pentru a confirma.
3. Reglați presiunea statică externă.

## 12.2 Setarea compensării temperaturii

Când aparatul de aer condiționat este oprit, urmați acești pași:

1. Accesați parametrii de consultare așa cum se arată în „paragraful 12” și apăsați pe butonul (3) „+” sau „-” pentru a selecta mesajul „EF”.
2. Apăsați pe butonul CONFIRM (10) pentru a confirma.
3. Apăsați pe butonul (3) „+” sau „-” pentru a selecta temperatura, cu un interval de compensare a temperaturii între -5~5°C.
4. Apăsați pe butonul CONFIRM (10) pentru a confirma.

## 12.3 Setarea tipului

Când aparatul de aer condiționat este oprit, urmați acești pași:

1. Accesați parametrii de consultare așa cum se arată în „paragraful 12” și apăsați pe butonul (3) „+” sau „-” pentru a selecta mesajul „TYPE”.
2. Apăsați pe butonul CONFIRM (10) pentru a confirma.
3. Apăsați pe butonul (3) „+” sau „-” pentru a selecta tipul, conform schemei următoare:

CH:      
AUTO COOL DRY HEAT FAN

HH:    
HEAT FAN

CC:     
COOL DRY FAN

NA:      
COOL DRY HEAT FAN

4. Apăsați pe butonul CONFIRM (10) pentru a confirma.

## 12.4 Setarea valorilor de temperatură maximă și minimă

Când aparatul de aer condiționat este oprit, urmați acești pași:

1. Accesați parametrii de consultare așa cum se arată în „paragraful 12” și apăsați pe butonul (3) „+” sau „-” pentru a selecta mesajul „EH” sau „EL”:  
EH = FUNCȚIA DE SETARE A VALORII MAXIME  
EL = FUNCȚIA DE SETARE A VALORII MINIME
2. Apăsați pe butonul CONFIRM (10) pentru a confirma.
3. Apăsați pe butonul (3) „+” sau „-” pentru a selecta temperatura:  
intervalul pentru valoarea maximă cuprins între 25~30°C  
intervalul pentru valoarea minimă cuprins între 16~24°C
4. Apăsați pe butonul CONFIRM (10) pentru a confirma.

## 12.5 Selectarea funcției de telecomandă a panoului de comandă de perete

Când aparatul de aer condiționat este oprit, urmați acești pași:

1. Accesați parametrii de consultare așa cum se arată în „paragraful 12” și apăsați pe butonul (3) „+” sau „-” pentru a selecta mesajul „EE”.
2. Apăsați pe butonul CONFIRM (10) pentru a confirma.
3. Apăsați pe butonul (3) „+” sau „-” pentru a selecta „ON” sau „OFF”.  
În zona pentru temperatură va apărea indicația „ON” sau „OFF” pentru a arăta dacă funcția de control de la distanță este activă sau dezactivată.

***Când funcția este dezactivată, controlerul cu cablu ignoră orice semnal provenit de la telecomandă.***

4. Apăsați pe butonul CONFIRM (10) pentru a confirma.

## 12.6 Selectarea funcției de telecomandă a panoului de comandă de perete

Când aparatul de aer condiționat este oprit, urmați acești pași:

1. Accesați parametrii de consultare așa cum se arată în „paragraful 12” și apăsați pe butonul (3) „+” sau „-” pentru a selecta mesajul „ad”.
2. Apăsați pe butonul CONFIRM (10) pentru a confirma.
3. Apăsați pe butonul (3) „+” sau „-” pentru a selecta „-”, „a” sau „B”.  
-- = Are prioritate setarea codului controlerului prin cablu.
4. Apăsați pe butonul CONFIRM (10) pentru a confirma.

## 12.7 Restaurarea setărilor din fabrică

Când aparatul de aer condiționat este oprit, urmați acești pași:

1. Accesați parametrii de consultare așa cum se arată în „paragraful 12” și apăsați pe butonul (3) „+” sau „-” pentru a selecta mesajul „F”.
2. Apăsați pe butonul CONFIRM (10) pentru a confirma.
3. Apăsați pe butonul (3) „+” sau „-” pentru a selecta „-” sau „on”.  
F = restabilirea setărilor din fabrică
4. Apăsați pe butonul CONFIRM (10) pentru a confirma.

## 12.8 Funcția de sincronizare NTP

Când smartphone-ul se conectează la controlerul cu cablu al aparatului de aer condiționat prin WIRELESS, ora și fusul orar ale dispozitivului sunt sincronizate automat cu cele ale smartphone-ului.

Dacă WIRELESS nu este disponibil, ar putea fi necesar să setați manual ora și fusul orar direct pe controlerul aparatului de aer condiționat.

Pentru a seta manual datele, urmați acești pași:

1. Accesați parametrii de consultare așa cum se arată în „paragraful 12” și apăsați pe butonul (3) „+” sau „-” pentru a selecta mesajul „NTP”.
2. Apăsați pe butonul CONFIRM (10) pentru a confirma.
3. Apăsați pe butonul (3) „+” sau „-” pentru a selecta „I” sau „O”.  
 0 = Funcția de sincronizare a orei cu rețeaua este dezactivată  
 1 Funcția de sincronizare a orei cu rețeaua este activată
4. Apăsați pe butonul CONFIRM (10) pentru a confirma.

## 13. CONEXIUNEA PRIN WIRELESS

(Pentru aparate de aer condiționat, de ex., „duct”, „cassette”, „ceiling”)

- Nu toate versiunile de iOS și Android sunt compatibile cu aplicația. Nu se acceptă nicio responsabilitate pentru eventualele probleme care rezultă din această incompatibilitate.
- „Smart kit” acceptă numai criptarea WPA-PSK/WPA2-PSK/WPA3-SAE. Nu utilizați niciun alt tip de criptare.
- Din cauza condițiilor diferite din rețea, se poate produce timeout-ul cererii. În acest caz, va trebui să se repete procedura de configurare a rețelei.
- Aplicația este supusă actualizărilor fără notificare prealabilă, pentru îmbunătățirea funcțiilor. Procesul de configurare poate fi ușor diferit de cel descris în manual.

Pentru a descărca și a instala aplicația, procedați după cum urmează:

1. Deschideți App Store sau respectiv Google Play.
2. Căutați aplicația „Os Comfort”.

>>>>>

Ca alternativă, se pot scana următoarele coduri QR:



iOS



Android

3. Descărcați aplicația.
4. Instrucțiunile pentru conectarea la rețeaua WIRELESS și utilizarea aplicației sunt disponibile pe site-ul web [www.olimpiasplendid.it](http://www.olimpiasplendid.it), în zona „download”.

Pentru a activa setarea WIRELESS de la panoul de comandă de perete, procedați după cum urmează:

1. Apăsați pe butonul de setări (7) până când pe afișaj se aprinde pictograma din câmpul D5.
2. Când se aprinde pictograma corespunzătoare pentru WIRELESS, apăsați pe butonul de confirmare (10) pentru a o activa.

## 14. GESTIONAREA ALARMELOR DE DEFECTIUNE

Dacă sistemul nu funcționează corect, cu excepția cazurilor mai sus menționate și în cazul unor defecțiuni evidente, controlați sistemul conform procedurilor indicate mai jos.

NR.	DEFECTIUNE	COD DE EROARE
1	Eroare de comunicare între panoul de comandă de perete și unitatea de interior	EH63

Controlați codul de eroare care apare pe afișajul unității de interior și citiți „Manualul de instrucțiuni” dacă apar alte coduri de eroare.

## 15. CERINȚE ȘI INDICAȚII TEHNICE

Conform cu cerințele din standardele EMC, EMI și din certificarea CE.



1. BIZTONSÁGI FIGYELMEZTETÉSEK .....	4
2. ELŐKÉSZÍTÉS TELEPÍTÉSRE .....	5
3. A TELEPÍTÉS MÓDJA.....	7
4. MŰSZAKI ADATOK .....	10
5. A FALI VEZÉRLŐ JELLEMZŐI ÉS FUNKCIÓI.....	10
6. KIJELZŐ ÉS KEZELŐSZERVEK .....	11
7. DÁTUM ÉS IDŐ BEÁLLÍTÁSA.....	12
8. MŰKÖDÉS .....	12
9. BEÁLLÍTÁSOK.....	15
10. TIMER FUNKCIÓK .....	16
11. HETI TIMER .....	17
12. EXTRA BEÁLLÍTÁSOK A TELEPÍTŐ SZÁMÁRA.....	21
13. KAPCSOLAT WIRELESS-N KERESZTÜL .....	25
14. HIBA RIASZTÁSOK KEZELÉSE .....	26
15. KÖVETELMÉNYEK ÉS MŰSZAKI ÚTMUTATÁSOK.....	26

---

A kézikönyvben szereplő összes illusztráció csak tájékoztató jellegű. Előfordulhat, hogy az Ön távirányítója eltér az ábrán láthatótól. A távirányító szerint járjon el.

# 1. BIZTONSÁGI FIGYELMEZTETÉSEK

- Az egység felszerelése előtt olvassa el a biztonsági figyelmeztetéseket.
- Az alábbi figyelmeztetések fontosak, és mindig be kell tartani őket.



**FIGYELMEZTETÉS:** Olyan veszélyt jelez, ami az egység helytelen használatának következménye, és amely súlyos sérülést vagy akár halált is okozhat.

-----



**FIGYELEM:** Olyan veszélyt jelez, ami az egység helytelen használatának következménye, és amely súlyos balesetet vagy az egység sérülését okozhatja.



**FIGYELMEZTETÉS**-----

- Az egység beszereléséhez forduljon a hivatalos forgalmazóhoz vagy szakemberhez. Az illetéktelen személyek általi beszerelés hibás beszerelést, áramütést vagy tüzet okozhat.
- Kövesse ezt a telepítési útmutatót. A helytelen telepítés áramütést vagy tüzet okozhat.
- Ne távolítsa el a készüléket ok nélkül.
- A készülék szükségtelen eltávolítása rendellenes működést, a légkondicionáló felmelegedését vagy tüzet okozhat.
- Ne szerelje fel a készüléket gyúlékony gázszivárgásnak kitett helyre. Tűzveszélyt okoz, ha gyúlékony gázok szivárognak abba a helyiségbe, ahol a fali vezérlő található.
- használja a készüléket nedves kézzel, és ne engedje, hogy víz kerüljön a távirányítóba. Ellenkező esetben áramütés veszélye áll fenn.
- A kábelezésnek megfelelőnek kell lennie a tányirányító áramfelvételéhez. Ellenkező esetben fennáll a veszélye annak, hogy a villamos energia vagy a hő kiáramlik

és tűz keletkezik.

- A kábelezéshez a megadott kábeleket kell használni. A bilincsre nem szabad külső erőt alkalmazni. Ez a kábel elvágásához vagy felmelegedéséhez vezethet, ami tüzet okozhat.
- A készüléket legalább 8 éves gyermekek, valamint csökkent fizikai, érzékszervi vagy szellemi képességekkel rendelkező, illetve tapasztalattal vagy a szükséges ismeretekkel nem rendelkező személyek is használhatják megfelelő felügyelettel, vagy amennyiben megkapták a készülék biztonságos használatára vonatkozó utasításokat, és tisztában vannak a vele járó veszélyekkel.
- Gyermekek nem játszhatnak a készülékkel.
- A felhasználó által elvégzendő tisztítást és karbantartást nem végezhetik gyermekek felügyelet nélkül.
- Ha a tápkábel megsérül, azt a gyártónak vagy a műszaki szerviznek, illetve hasonlóan képzett személynek kell kicserélnie, hogy elkerülhető legyen minden kockázat.

## 2. ELŐKÉSZÍTÉS TELEPÍTÉSRE

- Ne telepítse olyan helyre, ahol nehéz tüzelőanyag, gőz vagy kénes gázok vannak, hogy elkerülje a termék deformálódását, ami a rendszer meghibásodásához vezethet.

### Előkészítés a telepítés előtt

- Ellenőrizze, hogy minden alkatrész megvan-e.

Sz.	Név	Menny.	Megjegyzések
1	Fali vezérlő	1	--
2	Felhasználói és telepítési kézikönyv	1	--

Sz.	Név	Menny.	Megjegyzések
3	Csavarok	3	M3.9X25 (falra szereléshez)
4	Tiplik	3	Falra szereléshez
5	Csavarok	2	M4X25 (kapcsolódobozra szereléshez)
6	Műanyag menetes szárák	2	Kapcsolódobozra szereléshez
7a	Csatlakozó kábelek	1	--
7b	Hosszabbító kábel	1	--
8	Menetörögztető csavar és alátét	1	M4X8 (a belső egység lemezéhez)

- Készítse elő a következő szerelvényeket a telepítés helyén.

Sz.	Név	Menny.	Megjegyzések
1	Kapcsolódoboz	1	--
2	Csatlakozócső (szigetelőhüvely és szorítócsavar)	1	--

### A fali vezérlés telepítésére vonatkozó óvintézkedések

- Ez a kézikönyv leírja a fali vezérlő felszerelésének módját. A fali vezérlő beltéri egységhez való csatlakoztatásához tekintse meg a jelen telepítési kézikönyvben található kapcsolási rajzot.
- A fali vezérlőnek zárt áramkörben, alacsony feszültségen kell működnie. Ne csatlakoztassa közvetlenül a 115 V-os vagy a 380 V-os nagyfeszültségű kábelt, és ne csatlakoztasson ilyen típusú kábelt a fent jelzett zárt áramkörbe; a cső között legalább 300-500 mm helyet kell hagyni a kábelnek..
- A fali vezérlő árnyékolt kábelét biztonságosan földelni kell.
- A fali vezérlés csatlakoztatása után egy teszter segítségével ellenőrizze a szigetelést.
- A fali vezérlőt összekötő kábel nem lehet hosszabb 20 méternél.

### 3. A TELEPÍTÉS MÓDJA

A fali vezérlő szerkezet méreteit bemutató ábra

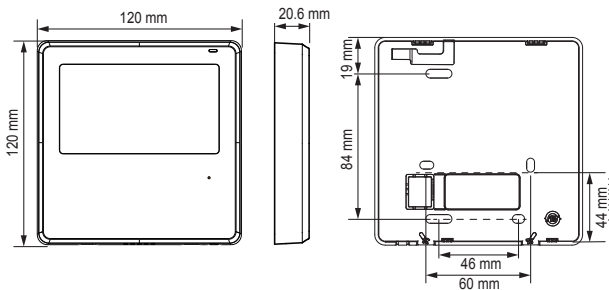

#### A kábelezést bemutató ábra

- Csatlakoztassa a nyomtatott áramkörtől érkező kábszerelvény csatlakozóaljzatát a kábszerelvény csatlakozódugójához.
- Csatlakoztassa a csatlakozókábelek másik oldalát a fali vezérlőtől érkező kábszerelvény csatlakozódugójához.

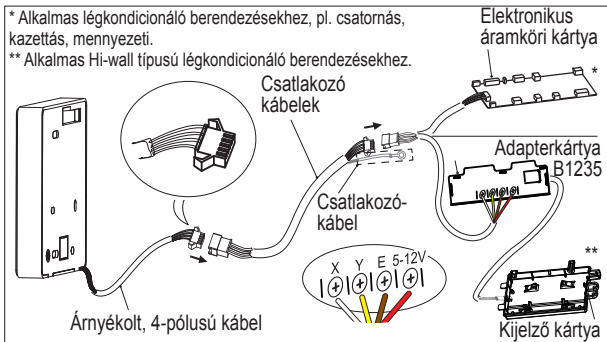

\* Alkalmos légkondicionáló berendezésekhez, pl. csatornás, kazettás, mennyezeti.

\*\* Alkalmos Hi-wall típusú légkondicionáló berendezésekhez.

## Távolítsa el a fali vezérlő tetejét

- Helyezzen egy lapos végű csavarhúzózt a fali vezérlő alján található nyílásokba (2 nyílás), és távolítsa el a fali vezérlő tetejét.



## MEGJEGYZÉS

A nyomtatott áramkör a fali vezérlő tetejére van szerelve. Ügyeljen arra, hogy a hornyolt csavarhúzóval ne sértse meg az nyomtatott áramkört.

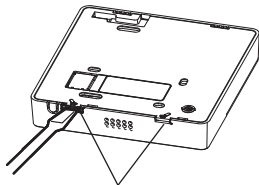

Nyílások

## A fali vezérlő hátsó lemezének rögzítése

- Alátható rögzítéshez rögzítse a hátlapot a falhoz a 3 csavarral (M3.9×20) és a tiplikkel.

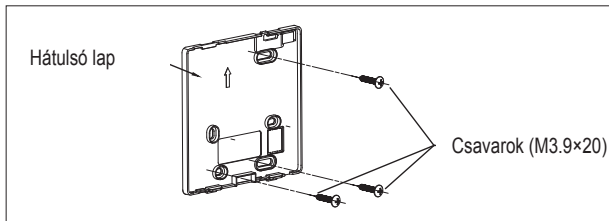

- Süllyesztett szereléshez rögzítse a hátlapot a kapcsolódobozra 2 darab (M4×25) csavarral, majd rögzítse a falhoz 1 darab (M3,9×20) csavarral.

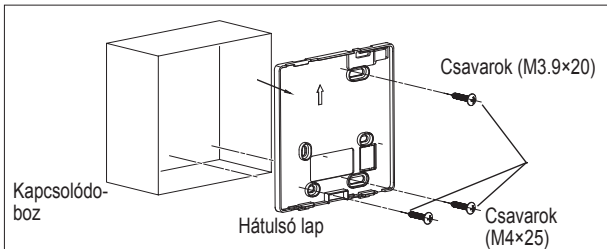

### MEGJEGYZÉS

Helyezze egy falra. Ügyeljen arra, hogy a rögzítőcsavarok túl szoros meghúzásával ne deformálja a fali vezérlő hátlapját.

### Árnyékolt kábelköteg

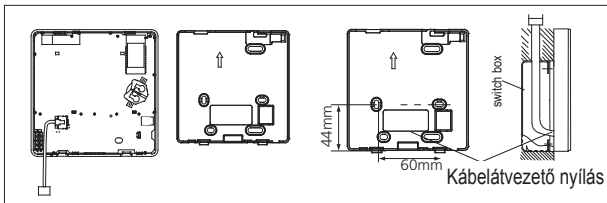

### FIGYELEM

Ne engedje, hogy víz kerüljön a fali vezérlőbe. A telepítés során hagyjon egy bizonyos hosszúságú csatlakozóvezetékét, hogy megkönnyítse a fali vezérlő karbantartását.

### Csatlakoztassa ismét a fali vezérlő tetejét

- A felső fedél beállítása, majd meghúzása után ne húzza meg a kábeleket a telepítés során.

## 4. MŰSZAKI ADATOK

Bemeneti feszültség	DC 5V/DC 12V
Szobahőmérséklet	0~43°C
Környezeti páratartalom	RH40%~RH90%

## 5. A FALI VEZÉRLŐ JELLEMZŐI ÉS FUNKCIÓI

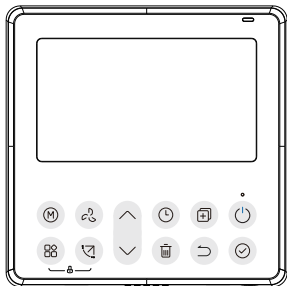

Jellemzők:

LCD kijelző.

Méret: H × SZÉ × MÉ (MM) 120 × 120 × 20,6

Hibakód kijelzés.

4-utas vezeték, a hátsó rész semmilyen kiemelkedő elemet nem tartalmaz; megkönnyíti a vezetékek elhelyezését és az eszköz telepítését.

A környezeti hőmérséklet kijelzése.

Heti időzítő.

Funkciók:

Mód: Hűtés - Párátlanítás - Auto-  
matikus - Fűtés - Ventilátor

Vent. sebesség: Automatikusan/  
alacsony/közepes/magas

Leng. FÉL-LE és BALRA-JOBB-  
RA (egyes típusokon)

Időzítő ON/OFF

Hőmérséklet-konfiguráció

Heti időzítő

Follow Me

Gyermekzár

LCD kijelző

Turbó

Infravörös távvevő (egyes típu-  
sokon)

12/24 órás rendszer

## 6. KIJELZŐ ÉS KEZELŐSZERVEK

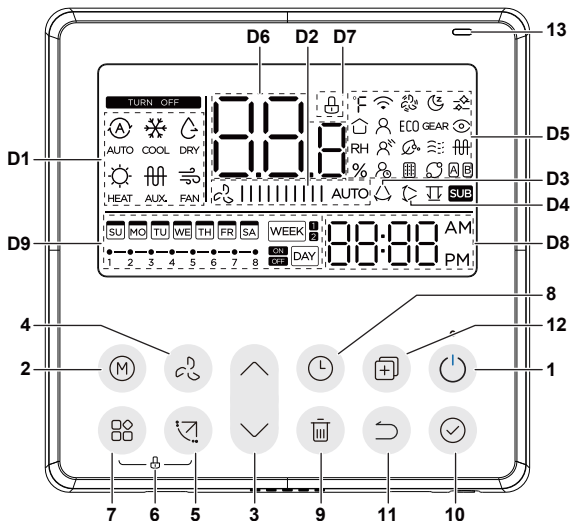

- 1 ON/OFF gomb.
- 2 MODE gomb.
- 3 Beállítás gomb
- 4 FAN SPEED gomb
- 5 SWING gomb.
- 6 Gyermezkár
- 7 Beállítások gomb
- 8 TIMER gomb
- 9 DELAY/DAY OFF gomb
- 10 CONFIRM gomb
- 11 BACK gomb
- 12 COPY gomb (12)

- 13 Infravörös távvevő (egyes típusokon)
- D1 Üzem mód
- D2 Ventilátor sebesség
- D3 Bal-jobb lengés
- D4 Fel-le lengés
- D5 Beállítások
- D7 Hőmérséklet kijelző
- D8 Gyermezkár
- D9 Óra
- D10 Timer ON/OFF (Időzítő BE/KI)

## 7. DÁTUM ÉS IDŐ BEÁLLÍTÁSA

1. Nyomja meg az IDŐZÍTŐ gombot (8) legalább 2 másodpercig. Az időzítő kijelzője villog.
2. Nyomja meg a "+" vagy "-" gombot (3) a dátum beállításához. A kiválasztott dátum villog.



3. A dátumbeállítás befejeződik, az időbeállítás pedig automatikusan aktívulódik, ha megnyomja a TIMER (8) gombot, vagy ha 10 másodpercig nem nyom meg egyetlen gombot sem.
4. Nyomja meg a "+" vagy "-" gombot (3) az idő beállításához. Nyomja meg többször a gombot az aktuális idő 1 perces lépésekben történő beállításához. Nyomja meg és tartsa lenyomva az aktuális idő folyamatos beállításához.



5. A dátumbeállítás befejeződik, ha megnyomja a TIMER (8) gombot, vagy ha 10 másodpercig nem nyom meg egyetlen gombot sem.

### Az időformátum kiválasztása

1. Nyomja meg egyszerre a TIMER (8) és a DELAY/DAY OFF (9) gombot 2 másodpercig, és válassza ki a 12 vagy 24 órás időformátumot.

## 8. MŰKÖDÉS

### Távoli jelvételi funkció

A fali vezérlő távjel-vevőként működhet: a vezeték nélküli fali vezérlő a légkondicionáló berendezés vezérlésére használható a vezetékes fali vezérlőn keresztül, amikor a rendszer be van kapcsolva.

### Bekapcsolás/Kikapcsolás

Nyomja meg az ON/OFF gombot (1) a fali vezérlő bekapcsolásához, nyomja meg másodszor a gombot a kikapcsoláshoz.

Az ON/OFF gomb (1) feletti működésjelző LED:

- Bekapcsol, ha a légkondicionáló be van kapcsolva (**ON**)
- Bekapcsol, ha a légkondicionáló ki van kapcsolva (**OFF**)

## 8.1 ÜZEMMÓD BEÁLLÍTÁSA

Nyomja meg a MODE gombot az üzemmód beállításához.



*A fűtési funkció nem érvényes a csak hűtőegységhez*

*Az elektromos ellenállás és a fűtés + elektromos ellenállás csak az elektromos ellenállással rendelkező egységek esetében működik.*

### Szobahőmérséklet beállítás

Nyomja meg a "+" vagy "-" gombot (3) a környezeti hőmérséklet beállításához. Belső hőmérséklet-beállítási tartomány: 10–30 °C (típustól függően).

### Ventilátorsebesség beállítása

Nyomja meg a FAN SPEED gombot a ventilátor sebességének beállításához. (A gomb nem aktív automatikus vagy száraz üzemmódban).

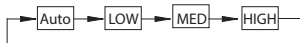

## 8.2 EGYÉB FUNKCIÓK

### Gyermekzár funkció

A gyermekzár funkció aktiválásához és a fali vezérlőn lévő összes gomb zárolásához nyomja meg egyszerre 3 másodpercig a beállítások gombot (7) és a SWING gombot (5). A gyermekzár funkció kikapcsolásához nyomja meg másodszor is a gombokat 3 másodpercig. A gyermekzár funkció aktiválásakor megjelenik a D7 szimbólum.

## Billentyűzet hangjának beállítása

A billentyűzet elnémitásához nyomja meg egyszerre a MODE (2) és a FAN (4) gombokat 3 másodpercig. A billentyűzet hangjának bekapcsolásához nyomja meg ismét a gombokat 3 másodpercig.

## °C és °F mértékegység kiválasztása (egyeb típusokon)

A hőmérséklet kijelzőn a °C és °F közötti átváltáshoz tartsa nyomva egyszerre a „+” és „-” gombokat (3) 3 másodpercig.

## SWING funkció (nem minden modellre vonatkozik)

Nyomja meg a SWING gombot (4) a szárny függőleges mozgásának aktiválásához.

Nyomja meg ismét a gombot a lengés leállításához.

Amikor a függőleges lengés funkció aktív, megjelenik a D4 szimbólum.

Nyomja meg a SWING gombot (4) 2 másodpercig a szárny vízszintes mozgásának aktiválásához.

Nyomja meg ismét a gombot 2 másodpercig a lengés leállításához.

Amikor a függőleges lengés funkció aktív, megjelenik a D3 szimbólum.

A gomb minden egyes megnyomásakor a rács 6 fokot oszcillál.

## A négy szárnyal rendelkező egység esetében:

Nyomja meg a SWING gombot (4) a szárny függőleges mozgásának aktiválásához. Nyomja meg a "+" vagy "-" gombot (3) a négy rács mozgásának a kiválasztásához. A fali vezérlő a gomb minden egyes megnyomásakor a következő sorrendben működik:

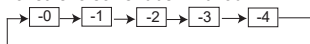

Az ikon  azt jelzi, hogy a négy rács egyszerre mozog.

Nyomja meg a SWING gombot (4) a kiválasztott szárny függőleges mozgásának aktiválásához.

## FROST PROTECTION funkció

Amikor a HEAT (FÜTÉS) funkció aktív és a hőmérséklet 10-16-17-20°C-ra

van beállítva, nyomja meg kétszer egy másodpercen belül a "-" gombot (3) a FROST PROTECTION funkció aktiválásához.

Ez a funkció megakadályozza a fagyást, mivel a környezeti hőmérsékletet 8 °C-on tartja.

## 9. BEÁLLÍTÁSOK

A kívánt beállítás aktiválásához kövesse az alábbi lépéseket:

1. Nyomja meg a beállítások gombot (7), amíg az aktiválni kívánt beállításnak megfelelő ikon világítani nem kezd a kijelzőn a D5 mezőben.
2. Amikor a kívánt beállításnak megfelelő ikon világítani kezd, nyomja meg a megerősítő gombot (10) az aktiváláshoz.

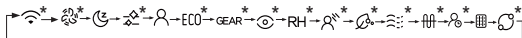

Az ikonok sorrendje a következő (nem minden beállítás érhető el a különböző típusoknál):



WIRELESS → TURBO → SLEEP → CLEAN → FOLLOW ME → ECO → GEAR → INTELLIGENT EYE → RH → BREEZE AWAY → PURIFY → BREEZELESS → PTC → DELAY OFF → FILTER → ROTATION DISPLAY → WIRELESS → ...

***Az üzemmódokkal kapcsolatos további információkért olvassa el a beltéri egység használati utasítását.***

### FOLLOW ME

Aktiválja a funkciót az 1. és 2. lépésben leírtak szerint; amikor a funkció aktív, a helyiség hőmérsékletét vagy a beltéri egység, vagy a fali vezérlő érzékeli. Amikor megjelenik a szimbólum  , a fali vezérlő érzékeli a környezeti hőmérsékletet.

### SZŰRŐTISZTÍTÁSI EMLÉKEZTETŐ

Amikor a beltéri egység elküldi a jelet, a szűrőtisztításra emlékeztető ikon kigyullad.

A kikapcsoláshoz és az időzítő visszaállításához járjon el az 1. és 2. lépésben leírtak szerint; az ikon automatikusan kikapcsol, és a tisztítási idő visszaáll.

## 10. TIMER FUNKCIÓK

### HETI timer 1

**WEEK** <sup>1</sup> Ezzel az időzítő funkcióval a hét minden napjára külön-külön be lehet állítani a működési időt.

### HETI timer 2

**WEEK** <sup>2</sup> Ezzel az időzítő funkcióval a hét minden napjára beállíthatja az üzemidőket és üzemmódokat.

### Timer On

**ON** **DAY** Ezzel az időzítő funkcióval aktiválhatja a légkondicionáló berendezés működését. Az időzítő bekapcsol, a légkondicionáló berendezés pedig a beállított idő eltelte után kezd működni.

### Timer Off

**OFF** **DAY** Ezzel az időzítő funkcióval leállíthatja a légkondicionáló berendezés működését. Az időzítő kikapcsol, a légkondicionáló berendezés pedig a beállított idő eltelte után áll le.

### Timer On és Timer Off

**ON** **OFF** **DAY** Ezzel az időzítő funkcióval bekapcsolhatja és leállíthatja a légkondicionáló berendezés működését. Az időzítőbekapcsol, a légkondicionáló berendezés pedig bekapcsol, majd a beállított idő eltelte után leáll.

**Lépjen be az időzítő beállítási menüjébe a korábban leírtak szerint, és állítsa be a különböző időzítő funkciókat a következőképpen:**



### Az IDŐZÍTŐ be- és kikapcsolása

1. Nyomja meg a TIMER gombot a **ON** **DAY** vagy **OFF** **DAY** kiválasztásához az alábbi sorrendben:







2. Nyomja meg a „+” vagy „-” gombot (3) az óra beállításához, az egyes megnyomások léptéke 0,5 óra.
3. Nyomja meg a CONFIRM gombot (10) a beállítás megerősítéséhez.

## Az IDŐZÍTŐ be- és kikapcsolása

1. Nyomja meg a TIMER gombot a kiválasztásához  
2. Nyomja meg a „+” vagy „-” gombot (3) az óra beállításához, az egyes megnyomások léptéke 0,5 óra.
3. Nyomja meg a CONFIRM gombot (10) a beállítás megerősítéséhez.

## 11. HETI TIMER

### 11.1 HETI timer működése

1. Nyomja meg a TIMER gombot a   vagy   kiválasztásához az alábbi sorrendben:



### MEGJEGYZÉS

- A BACK gomb (11) megnyomásával visszatérhet a heti időzítő beállításának az előző lépéséhez.
- Az időzítő beállítási ideje a DAY OFF gomb (9) megnyomásával törölhető.
- Az aktuális beállítás visszaáll, és a heti időzítő beállítása automatikusan visszavonásra kerül, ha 30 másodpercig nem történik működtetés.

***Be lehet állítani a Heti timer 1-et vagy Heti timer 2-öt, de nem lehet mindkettőt egyszerre aktiválni..***

### 11.2 Timer WEEK 1 (Időzítő 1. HÉT)

#### 1. Heti timer beállítása

Nyomja meg a TIMER gombot a  kiválasztásához, majd nyomja meg a CONFIRM (10) gombot a megerősítéshez.

#### 2. A hét napjának beállítása

Nyomja meg a “+” vagy “-” gombot (3) a hét napjának kiválasztásához, majd a megerősítéshez nyomja meg a CONFIRM gombot (10).

### 3. Timer ON 1. beállítása

Nyomja meg a „+” vagy „-” gombot (3) az időzítő bekapcsolásához (timer On), majd a megerősítéshez nyomja meg a CONFIRM gombot (10).

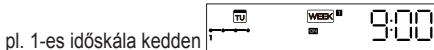

A hét minden napjára legfeljebb 4 időzítési beállítás menthető. Előnyös, ha a HETI TIMER a felhasználó életstílusának megfelelően van beállítva.

### 4. Timer Off 1. beállítása

Nyomja meg a „+” vagy „-” gombot (3) az időzítő kikapcsolásához (timer Off), majd a megerősítéshez nyomja meg a CONFIRM gombot (10).

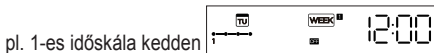

5. A 3-4. lépések megismétlésével különböző időzítőket állíthat be.

6. A 2-5. lépés megismétlésével további napokat lehet beállítani egy héten belül.

## 11.3 Timer WEEK 2 (Időzítő 2. HÉT)

### 1. Heti timer beállítása

Nyomja meg a TIMER gombot a **WEEK** kiválasztásához, majd nyomja meg a CONFIRM (10) gombot a megerősítéshez.

### 2. A hét napjának beállítása

Nyomja meg a „+” vagy „-” gombot (3) a hét napjának kiválasztásához, majd a megerősítéshez nyomja meg a CONFIRM gombot (10).

### 3. Időzítő beállítás

Nyomja meg a „+” vagy „-” gombot (3) az időzítőn lévő idő beállításához, majd a megerősítéshez nyomja meg a CONFIRM gombot (10).

Egy napra legfeljebb 8 ütemezett eseményt lehet beállítani. Különböző eseményeket lehet beállítani a MODE, a HŐMÉRSÉKLET és a VENTILÁTOR sebesség üzemmódokban.

#### 4. Üzem mód beállítása

Nyomja meg a „+” vagy „-” gombot (3) a kívánt üzemmód beállításához, majd a megerősítéshez nyomja meg a CONFIRM gombot (10).

#### 5. Hőmérséklet beállítása

Nyomja meg a „+” vagy „-” gombot (3) a kívánt hőmérsékletet beállításához, majd a megerősítéshez nyomja meg a CONFIRM gombot (10).

Ez a beállítás nem áll rendelkezésre FAN vagy OFF üzemmódban.

#### 6. A ventilátor sebességének beállítása

Nyomja meg a „+” vagy „-” gombot (3) a ventilátor sebességének a beállításához, majd a megerősítéshez nyomja meg a CONFIRM gombot (10).

Ez a beállítás nem érhető el AUTOMATIKUS, DRY vagy OFF üzemmódban. (Kikapcsolva).

#### 5. A 3-6. lépések megismétlésével különböző eseményeket állíthat be.

#### 6. A 2-6. lépés megismétlésével további napokat lehet beállítani egy héten belül.

### 11.4 A klímaberendezés kikapcsolása a heti timer alatt

Ha az ON/OFF gombot (1) egyszer gyorsan megnyomja, a légkondicionáló berendezés ideiglenesen kikapcsol. A légkondicionáló automatikusan bekapcsol a beállított On timer idő eltelte után.

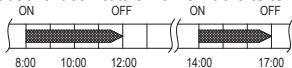

pl. ON/OFF gomb (1) egyszer gyorsan megnyomva 10:00-kor. A légkondicionáló berendezés 14:00-kor kapcsol be.

Ha az ON/OFF gombot (1) 2 másodpercig megnyomja, a légkondicionáló berendezés teljesen kikapcsol.

## 11.5 A DAY OFF (nap kihagyás) kikapcsolása (például nyaralás esetén)

1. Nyomja meg a CONFIRM gombot (10) a heti timer üzemmódban.
2. Nyomja meg a (3) "+" vagy "-" gombot (3) a hét aktuális napjának kiválasztásához.
3. Nyomja meg a DAY OFF gombot (9) a DAY OFF kiválasztásához.  
A kívánt napnak megfelelő szimbólum el van rejtve



pl. a DAY OFF szerdára van beállítva

4. A DAY OFF más napokra is beállítható a 2. és 3. lépés megismétlésével.
5. Nyomja meg a BACK gombot (11) a heti timer-hez való visszatéréshez.

## MEGJEGYZÉS

- A DAY OFF beállítás a beállított nap elteltével automatikusan megszűnik.

## 11.6 A DELAY funkció

1. A heti timer alatt a DELAY gomb egyszeri megnyomásával a „0h” szimbólum jelenik meg.
2. Nyomja meg kétszer ezt a gombot, várjon 3 másodpercet az "1h" szimbólum megjelenése után, majd várjon 3 másodpercet a megerősítéshez. Ez azt jelenti, hogy a készülék 1 óra múlva kikapcsol;
3. Nyomja meg háromszor ezt a gombot, várjon 3 másodpercet az "2h" szimbólum megjelenése után, majd várjon 3 másodpercet a megerősítéshez. Ez azt jelenti, hogy a készülék 2 óra múlva kikapcsol;

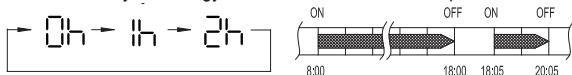

pl. Ha a DELAY gombot megnyomva a "2h" időpontot választja 18:05-kor.

## 11.7 Egy nap beállításainak másolása egy másik napra

Egy napra vonatkozó beállítás átmásolható a hét egy másik napjára. A hét kiválasztott napjának beállítása át lesz másolva. A másolás mód használata egyszerű heti beállításokat biztosít.

1. Heti időzítő üzemmódban nyomja meg a CONFIRM gombot (10).
2. Nyomja meg a "+" vagy "-" gombot (3) a másolandó nap kiválasztásához.
3. Nyomja meg a COPY gombot (12), ekkor az LCD kijelzőn megjelenik a "C4".
4. Nyomja meg a "+" vagy "-" gombot (3) a másolandó nap kiválasztásához.
5. Nyomja meg a COPY gombot (12) a megerősítéshez.

A szimbólum **W** gyorsan villog

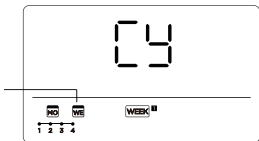

pl. A hétfői konfiguráció másolása szerdára

6. A többi nap a 4. és 5. lépés megismétlésével másolható.
7. Nyomja meg a CONFIRM gombot (10) a megerősítéshez.
8. Nyomja meg a BACK gombot (11) a heti timer üzemmódban.

## 12. EXTRA BEÁLLÍTÁSOK A TELEPÍTŐ SZÁMÁRA

Lehetőség van konzultációs paraméterek és más olyan funkciók módosítására is, melyeket csak a telepítő végezhet el. Ezek eléréséhez a következőket kell tenni:

1. Nyomja meg a COPY gombot (12) 3 másodpercig; a kijelzőn P:□□ jelenik meg, ha beltéri egységhez csatlakozik.
2. Nyomja meg a "+" vagy "-" gombot (3) a P:□□, P:□□ stb. megjelenítéséhez, ha több beltéri egységhez csatlakozik.

3. Nyomja meg a CONFIRM gombot (10) a beltéri  $E_{T1}$  (T1~T4) hőmérsékletének és a ventilátor hiba „LF” értékének megadásához, majd nyomja meg a "+" vagy "-" gombot (3) az érték kiválasztásához.

A paramétereiből való kilépéshez végezze el az alábbi két művelet egyikét:

1. Nyomja meg a BACK gombot (11) vagy az ON/OFF gombot (1).
2. 15 másodpercig ne nyomjon meg semmilyen gombot.

## 12.1 A légáram és a külső statikus nyomás automatikus szabályozásának a beállítása

Lehetőség van a készülék automatikus légáramlás-szabályozó funkcióját használni a külső statikus nyomás beállításához.

A légáram automatikus szabályozása az a fűvólevegő-térfogat, amely automatikusan a névleges értékre lett beállítva.

Miközben a légkondicionáló berendezés ki van kapcsolva, kövesse az alábbi lépéseket:

1. Nyissa meg a konzultációs paramétereket a 12. bekezdésben leírtak szerint, majd nyomja meg a "+" vagy "-" gombot (3) az "RF" kiválasztásához a TEST üzemmódba való belépéshez.
2. Ha bármikor ki szeretne lépni a teszt üzemmódból, akkor a teszt üzemmódban és a flash "ON" állásánál nyomja meg a BACK gombot (11) vagy az ON/OFF gombot (1) vagy a CONFIRM gombot (10)
3. 3 – 6 perc után a légkondicionáló berendezés leáll, ekkor a légáram automatikus szabályozása befejeződött.

***NE végezzen beállítást a rácsokon, amíg a légáram automatikus szabályozása aktív.***

Miközben a légkondicionáló berendezés ki van kapcsolva, kövesse az alábbi lépéseket:

1. Nyissa meg a konzultációs paramétereket a 12. bekezdésben leírtak szerint, majd nyomja meg a "+" vagy "-" gombot (3) az „SP” kiválasztásához.
2. Nyomja meg a CONFIRM gombot (10) a megerősítéshez.
3. Állítsa be a külső statikus nyomást.

## 12.2 A hőmérséklet-kompenzáció beállítása

Miközben a légkondicionáló berendezés ki van kapcsolva, kövesse az alábbi lépéseket:

1. Nyissa meg a konzultációs paramétereket a 12. bekezdésben leírtak szerint, majd nyomja meg a "+" vagy "-" gombot (3) a "LF" kiválasztásához.
2. Nyomja meg a CONFIRM gombot (10) a megerősítéshez.
3. Nyomja meg a "+" vagy "-" gombot (3) a hőmérséklet kiválasztásához, a hőmérséklet-kompenzációs tartomány -5~5°C.
4. Nyomja meg a CONFIRM gombot (10) a megerősítéshez.

## 12.3 Típus beállítása

Miközben a légkondicionáló berendezés ki van kapcsolva, kövesse az alábbi lépéseket:

1. Nyissa meg a konzultációs paramétereket a 12. bekezdésben leírtak szerint, majd nyomja meg a "+" vagy "-" gombot (3) az "TYPE" kiválasztásához.
2. Nyomja meg a CONFIRM gombot (10) a megerősítéshez.
3. Nyomja meg a "+" vagy "-" gombot (3) a típus kiválasztásához az alábbi séma szerint:

CH:       
AUTO COOL DRY HEAT FAN

HH:    
HEAT FAN

CC:     
COOL DRY FAN

NA:      
COOL DRY HEAT FAN

4. Nyomja meg a CONFIRM gombot (10) a megerősítéshez.

## 12.4 A maximális és minimális hőmérsékleti értékek beállítása

Miközben a légkondicionáló berendezés ki van kapcsolva, kövesse az alábbi lépéseket:

1. Nyissa meg a konzultációs paramétereket a 12. bekezdésben leírtak szerint, majd nyomja meg a "+" vagy "-" gombot (3) a "EH" vagy "EL" kiválasztásához.  
EH = maximális érték beállítási funkció  
EL = minimális érték beállítási funkció
2. Nyomja meg a CONFIRM gombot (10) a megerősítéshez.
3. Nyomja meg a "+" vagy "-" gombot (3) a hőmérséklet kiválasztásához:  
A maximális érték tartománya 25–30 °C között.  
A minimális érték tartománya 16–24 °C között.
4. Nyomja meg a CONFIRM gombot (10) a megerősítéshez.

## 12.5 A fali vezérlő távoli vezérlési funkciójának kiválasztása

Miközben a légkondicionáló berendezés ki van kapcsolva, kövesse az alábbi lépéseket:

1. Nyissa meg a konzultációs paramétereket a 12. bekezdésben leírtak szerint, majd nyomja meg a "+" vagy "-" gombot (3) az "EL" kiválasztásához.
2. Nyomja meg a CONFIRM gombot (10) a megerősítéshez.
3. Nyomja meg a "+" vagy "-" gombot (3) az „ON” vagy „OFF” kiválasztásához. A hőmérséklet zónában megjelenik az „ON” vagy „OFF” felirat, mely azt mutatja, hogy a távoli vezérlés funkciója be vagy ki van-e kapcsolva.

***Ha a funkció ki van kapcsolva, a vezetékes vezérlő figyelmen kívül hagy minden távirányítóból érkező jelet.***

4. Nyomja meg a CONFIRM gombot (10) a megerősítéshez.

## 12.6 A fali vezérlő távoli vezérlési funkciójának kiválasztása

Miközben a légkondicionáló berendezés ki van kapcsolva, kövesse az alábbi lépéseket:

1. Nyissa meg a konzultációs paramétereket a 12. bekezdésben leírtak szerint, majd nyomja meg a "+" vagy "-" gombot (3) az "Rdr" kiválasztásához.
2. Nyomja meg a CONFIRM gombot (10) a megerősítéshez.
3. Nyomja meg a "+" vagy "-" gombot (3) a "--", "R" vagy "B" kiválasztásához. -- = A vezérlő kódjának kábelen keresztüli beállítása érvényesül.
4. Nyomja meg a CONFIRM gombot (10) a megerősítéshez.

## 12.7 Gyári beállítások visszaállítása

Miközben a légkondicionáló berendezés ki van kapcsolva, kövesse az alábbi lépéseket:

1. Nyissa meg a konzultációs paramétereket a 12. bekezdésben leírtak szerint, majd nyomja meg a "+" vagy "-" gombot (3) az "iFlt" kiválasztásához.
2. Nyomja meg a CONFIRM gombot (10) a megerősítéshez.
3. Nyomja meg a "+" vagy "-" gombot (3) a "--" vagy "0N" kiválasztásához. 0N = alapértelmezett beállítások visszaállítása
4. Nyomja meg a CONFIRM gombot (10) a megerősítéshez.

## 12.8 NTP-szinkronizálási funkció

Amikor az okostelefon Wi-Fi-n keresztül csatlakozik a légkondicionáló berendezés vezetékes vezérlőjéhez, a készülék ideje és időzónája automatikusan szinkronizálódik az okostelefonéval.

Ha a Wi-Fi nem elérhető, előfordulhat, hogy a klímavezérlőn közvetlenül manuálisan kell beállítani az időt és az időzónát.

Az adatok kézi beállításához kövesse az alábbi lépéseket:

1. Nyissa meg a konzultációs paramétereket a 12. bekezdésben leírtak szerint, majd nyomja meg a "+" vagy "-" gombot (3) a "WiFi" kiválasztásához.
2. Nyomja meg a CONFIRM gombot (10) a megerősítéshez.
3. Nyomja meg a "+" vagy "-" gombot (3) az "i" vagy "o" kiválasztásához.  
o = A hálózati idő szinkronizálási funkció le van tiltva  
i = A hálózati idő szinkronizálási funkció aktív
4. Nyomja meg a CONFIRM gombot (10) a megerősítéshez.

## 13. KAPCSOLAT WIRELESS-N KERESZTÜL

(Légkondicionáló berendezésekhez, pl. csatornás, kazettás, mennyezeti)

- Nem minden iOS és Android verzió kompatibilis az alkalmazással. Az inkompatibilitásból eredő problémákért felelősséget nem vállalunk.
- Az intelligens készlet csak a WPA-PSK/WPA2-PSK/WPA3-SAE titkosítást támogatja. Ne használjon más típusú titkosítást.
- A különböző hálózati feltételek miatt előfordulhat időtúllépés a kérés kapcsán. Ebben az esetben meg kell ismételni a hálózati konfigurációs eljárást.
- Előfordulhat, hogy a funkciók javítása érdekében előzetes értesítés nélkül frissítik az alkalmazást. A konfigurációs folyamat némileg eltérhet a kézikönyvben leírtaktól.

Az **alkalmazás** letöltéséhez és telepítéséhez járjon el az alábbiak szerint:

1. Nyissa meg az "App Store" vagy a "Google Play" alkalmazást.
2. Keresse meg az „Os Comfort” alkalmazást.

>>>>>

Vagy beolvashatja a következő QR-kódokat:



iOS



Android

3. Töltse le az alkalmazást.
4. A WIRELESS-hálózathoz való csatlakozásra és az alkalmazás használatára vonatkozó utasítások a [www.olimpiasplendid.it](http://www.olimpiasplendid.it) oldalon található a letöltési területen.

A Wi-Fi fali vezérlőről történő beállításának az aktiválásához az alábbiak szerint járjon el:

1. Nyomja meg a beállítások gombot (7), amíg a D5 mezőben lévő ikon ki nem gyullad a kijelzőn.
2. Amikor a WIRELESS-hez tartozó ikon kigyullad, nyomja meg a megerősítés gombot (10) az aktiváláshoz.

## 14. HIBA RIASZTÁSOK KEZELÉSE

Ha a rendszer nem működik megfelelően (kivéve a fent említett eseteket és az egyértelmű meghibásodásokat), ellenőrizze a rendszert az alább ismertetett eljárások szerint.

SZ.	HIBA	HIBAKÓD
1	Kommunikációs hiba a fali vezérlő és a beltéri egység között	EH63

Ellenőrizze a beltéri egység kijelzőjén megjelenő hibakódot, és olvassa el a Használati utasítást, ha további hibakódok jelennek meg.

## 15. KÖVETELMÉNYEK ÉS MŰSZAKI ÚTMUTATÁSOK

Megfelel az EMC- és EMI-előírásoknak, valamint a CE-tanúsítvány követelményeinek.



1. BEZPEČNOSTNÍ VAROVÁNÍ.....	4
2. PŘÍPRAVA K INSTALACI.....	5
3. METODA INSTALACE.....	7
4. TECHNICKÉ ÚDAJE.....	10
5. VLASTNOSTI A FUNKCE OVLÁDÁNÍ NA ZDI.....	10
6. DISPLEJ A OVLADAČE.....	11
7. KONFIGURACE DATA A ČASU.....	12
8. PROVOZ.....	12
9. NASTAVENÍ.....	15
10. FUNKCE ČASOVAČ.....	16
11. TÝDENNÍ ČASOVAČ.....	17
12. EXTRA NASTAVENÍ PRO INSTALATÉRA.....	21
13. PŘIPOJENÍ PŘES WIRELESS.....	25
14. ŘÍZENÍ ALARMŮ CHYBY.....	26
15. POŽADAVKY A TECHNICKÉ POKYNY.....	26

---

Veškeré obrázky v tomto návodu slouží pouze k vysvětlení.  
Váš dálkový ovladač může být jiný než je uvedeno. Pracujte podle Vašeho dálkového ovladače.

# 1. BEZPEČNOSTNÍ VAROVÁNÍ

- Bezpečnostní varování si přečtete před instalací jednotky.
- Uvedená varování jsou důležitá a je nezbytné je vždy dodržovat.



**VAROVÁNÍ:** Uvádí nebezpečí vyplývající z nesprávného řízení jednotky, které může způsobit vážná zranění nebo dokonce smrt.

-----



**UPOZORNĚNÍ:** Uvádí nebezpečí vyplývající z nesprávného řízení jednotky, které může způsobit vážná zranění nebo škody na jednotce.



## **VAROVÁNÍ**

-----

- Pro instalaci jednotky se obraťte na autorizovaného distributora anebo odborníka. Instalace ze strany neautorizovaných osob může vést k nedokonalé instalaci, úrazům elektrického proudu nebo požáru.
- Dodržujte tento návod k instalaci. Nesprávná instalace může způsobit úrazy elektrickým proudem anebo požár.
- Jednotku bezdůvodně neodinstalujte.
- Bezdůvodní odinstalování jednotky by mohlo způsobit neobvyklý provoz, ohřev klimatizovaného vzduchu anebo požár.
- Neinstalujte jednotku na místo s možným výskytem úniku hořlavých plynů. Únik hořlavých plynů do ovzduší, kde se nachází ovládání na zdi, nese s sebou riziko vzniku požáru.
- Nepoužívejte spotřebič, když máte mokré ruce a nedovolte, aby voda pronikla do dálkového ovládání. V opačném případě existuje riziko úrazu elektrickým proudem.
- Kabeláž se musí přizpůsobit proudu dálkového ovládání. V opačném případě existuje riziko úniku elektřiny anebo tepla a možnost vzniku požáru.

- Vyznačené kabely je nutné použít pro zapojení. Na svorky nesmí být vyvíjena žádná vnější síla. To by mohlo způsobit useknutí anebo ohřev kabelu, a vést k vzniku požáru.
- Spotřebič smí používat děti starší než 8 let a osoby s omezenými fyzickými, smyslovými či mentálními schopnostmi nebo bez potřebných zkušeností či nezbytných znalostí, pokud jsou pod dohledem nebo obdržely pokyny týkající se bezpečného používání spotřebiče a pochopení nebezpečí, které s jeho používáním mohou souviset.
- Děti si nesmějí se spotřebičem hrát.
- Čištění a údržba, které má provádět uživatel, nesmějí být vykonávány dětmi bez dozoru.
- Pokud je napájecí kabel poškozený, za účelem jeho výměny je třeba kontaktovat výrobce či technický servis nebo v každém případě vyškoleného odborníka tak, aby nedošlo k žádnému riziku.

## 2. PŘÍPRAVA K INSTALACI

- Neinstalujte na místo se značným výskytem těžkých paliv, sírových výparů nebo plynů, aby se zamezilo deformaci produktu, která by mohla způsobit poruchy provozu systému.

### Příprava před instalací

- Ověřte přítomnost veškerých součástí.

N.	Název	Množ.	Poznámky
1	Ovládání na zdi	1	--
2	Návod k používání a instalaci	1	--

N.	Název	Množ.	Poznámky
3	Šrouby	3	M3.9X25 (pro montáž na zeď)
4	Hmoždinky	3	Pro montáž na zeď
5	Šrouby	2	M4X25 (pro montáž na přepínací skříňku)
6	Plastové šroubovací tyče	2	Pro upevnění na přepínací skříňku
7a	Spojovací kabely	1	--
7b	Prodlužovací kabel	1	--
8	Šroub a podložka pro zajištění závitů	1	M4X8 (Pro plech vnitřní jednotky)

- Připravte následující sestavy v místě instalace.

N.	Název	Množ.	Poznámky
1	Přepínací skříňka	1	--
2	Spojovací trubka (Izolační spojka a utahovací šroub)	1	--

### Opatření pro instalaci ovládání na zdi

- Tento návod poskytuje metodu instalace ovládání na zdi. Pro zapojení kabelů ovládání na zdi do vnitřní jednotky odkazujeme na elektrické schéma tohoto návodu k instalaci.
- Ovládání na zdi musí fungovat na uzavřeném nízkonapěťovém okruhu. Vyhněte se přímému zapojení 115 V kabelu anebo kabelu s vysokým 380 V napětím, a nepřipojujte tento typ kabelu do výše uvedeného uzavřeného okruhu; volný prostor mezi potrubím musí být 300~500 mm nebo více.
- Opláštěný kabel ovládání na zdi musí být bezpečně zapojen k uzemnění.
- Po ukončení zapojení ovládání na zdi použijte zkoušečku pro ověření izolace.
- Spojovací kabel ovládání na zdi nesmí být delší než 20 metrů.

### 3. METODA INSTALACE

Obrázek uvádějící rozměry struktury ovládání na zdi

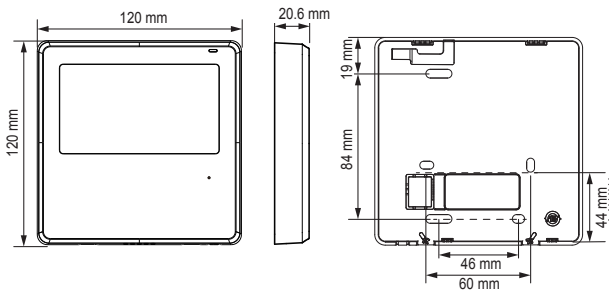

#### Obrázek uvádějící kabelové zapojení

- Připojte samičí spoj sestavy kabelů pocházející ze základní desky k samčímu spoji sestavy spojovacích kabelů.
- Prosíme zapojit další kabel spojovacích kabelů k samčímu spoji sestavy kabelů pocházejících z ovládání na zdi.

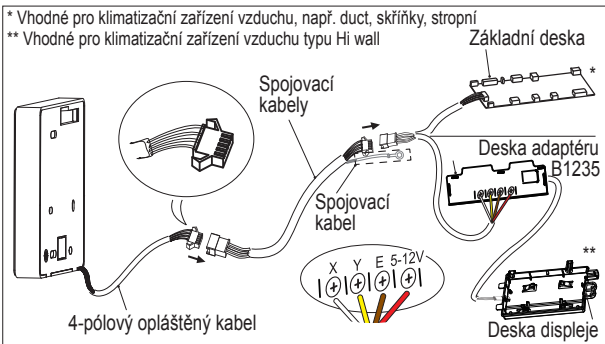

## Sejmutí horní části ovládání na zdi

- Vložte plochý šroubovák dovnitř zářezek v dolní části ovládání na zdi (2 zářezky), a sejměte horní část ovládání na zdi.



**POZNÁMKA**  
Elektronická deska je namontována v horní části ovládání na zdi. Dávejte pozor, abyste plochým šroubovákem nepoškodili základní desku.

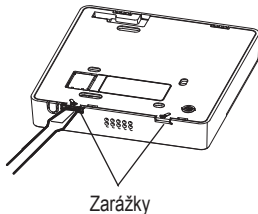

## Upevnění zadní desky ovládání na zdi

- Pro montáž v dohledu upevněte zadní desku na zeď pomocí 3 šroubů (M3.9x20) a hmoždinek.

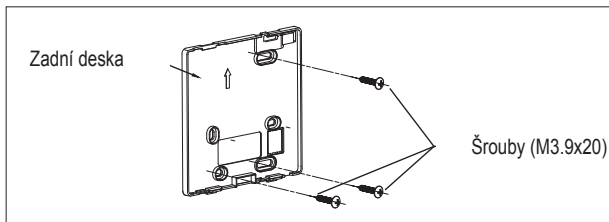

- Pro montáž rovně se zdí upevněte zadní desku na přepínací skříňku 2 šrouby (M4x25) a upevněte ji na zeď 1 šroubem (M3.9x20).

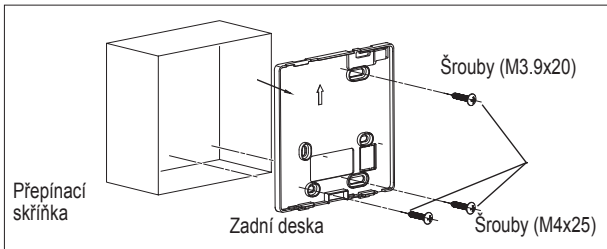

**POZNÁMKA** -----  
 Umístěte na zeď. Dávejte pozor, aby se nezdeformovala zadní deska ovládání na zdi nadměrným utažením montážních šroubů.

### Opláštěná kabeláž

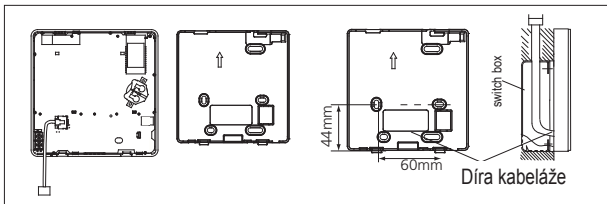

**UPOZORNĚNÍ** -----  
 Vyhněte se vstupu vody dovnitř ovládání na zdi. Během instalace ponechte určitou délku spojovacího drátu pro usnadnění operací údržby ovládání na zdi.

### Spojte horní část ovládání na zdi zpět

- Po seřízení a utažení horního krytu; neutahujte kabely během instalace.

## 4. TECHNICKÉ ÚDAJE

Vstupní napětí	DC 5V/DC 12V
Teplota prostředí	0~43°C
Vlhkost prostředí	RH40%~RH90%

## 5. VLASTNOSTI A FUNKCE OVLÁDÁNÍ NA ZDI

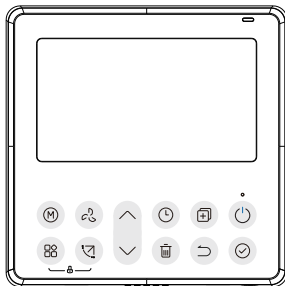

Vlastnosti:

LDC displej.

Rozměry: V×Š×H (mm) 120×120×20,6

Zobrazení chybového kódu.

Návrh se 4-cestným drátem, žádná vyvýšená zadní část, usnadňuje umístění drátů a instalaci zařízení.

Zobrazování pokojové teploty.

Týdenní časovač.

Funkce:

Režim: Chlaz.-Odvlh.-Automatický- Ohřev -Ventilátor

Rychlost vent.: Auto/Nízká/Střední/Vysoká

Kmit. NAHORU-DOLŮ & VLEVO-VPRAVO (na některých modelech)

Časovač ON/OFF

Konfigurace teploty

Týdenní časovač

Follow Me

Bezpečnostní dětská pojistka

LDC displej

Turbo

Dálkový infračervený přijímač (na některých modelech)

Systém 12/24 hod.

## 6. DISPLEJ A OVLADAČE

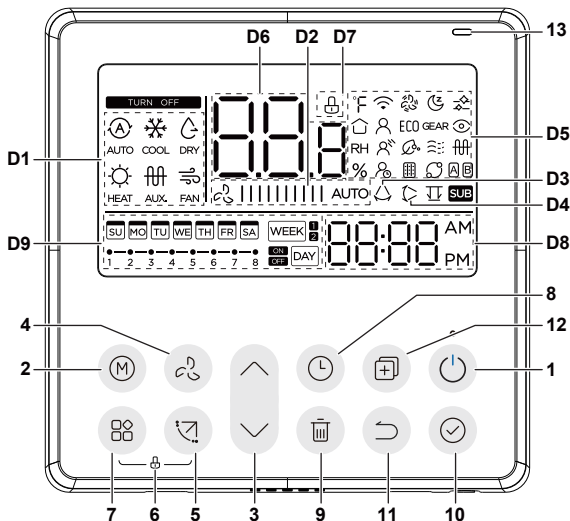

- 1 Tlačítko ON/OFF
- 2 Tlačítko MODE
- 3 Tlačítko nastavení
- 4 Tlačítko FAN SPEED
- 5 Tlačítko SWING
- 6 Dětská pojistka
- 7 Tlačítko nastavení
- 8 Tlačítko TIMER
- 9 Tlačítko DELAY/DAY OFF
- 10 Tlačítko CONFIRM
- 11 Tlačítko BACK
- 12 Tlačítko COPY (12)

- 13 Dálkový infračervený přijímač  
(na některých modelech)
- D1 Provozní režim
- D2 Rychlost ventilátoru
- D3 Kmitání Vlevo-Vpravo
- D4 Kmitání Nahoru-Dolů
- D5 Nastavení
- D7 Displej teploty
- D8 Dětská pojistka
- D9 Hodinky
- D10 Timer On/Off

## 7. KONFIGURACE DATA A ČASU

1. Stiskněte tlačítko TIMER (8) po dobu 2 sekund nebo více. Displej časovače bude blikat.
2. Stiskněte tlačítko (3) „+“ nebo „-“ pro konfiguraci data. Zvolený datum bude blikat.



3. Konfigurace data je ukončena a konfigurace času se aktivuje po stisknutí tlačítka TIMER (8) anebo pokud po dobu 10 sekund nedojde k stisknutí žádného tlačítka.
4. Stiskněte tlačítko (3) „+“ nebo „-“ pro konfiguraci aktuálního času. Opakovaně stiskněte pro nastavení aktuálního času s nárůstem 1 minuty. Stiskněte a držte stisknuté pro nastavení aktuálního času nepřetržitě.



5. Konfigurace je ukončena po stisknutí tlačítka TIMER (8) anebo pokud po dobu 10 sekund nedojde k stisknutí žádného tlačítka.

### Volba formátu hodin

1. Stiskněte současně tlačítka TIMER (8) a DELAY/DAY OFF (9) po dobu 2 sekund a zvolte si 12 nebo 24 hodinový formát.

## 8. PROVOZ

### Funkce přijetí dálkového signálu

Ovládání na zdi může fungovat jako přijímač dálkového signálu, bezdrátové ovládání na zdi lze použít pro ovládání klimatizačního zařízení prostřednictvím kabelového ovládání na zdi, když je systém napájen.

### Zapnutí/vypnutí

Stiskněte tlačítko ON/OFF (1) pro zapnutí ovládání na zdi, stiskněte tlačítko podruhé pro jeho vypnutí.

LED kontrolky provozu na tlačítku ON/OFF (1):

- Rozsvítí se, pokud je klimatizační zařízení ve stavu **ON** (zapnuto)
- Vypne se, pokud je klimatizační zařízení ve stavu **OFF** (vypnuto)

## 8.1 KONFIGURACE REŽIMU

Stiskněte tlačítko REŽIM pro nakonfigurování provozního režimu.

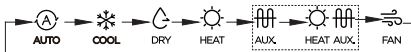

*Funkce ohřevu neplatná pro jednotku pouze ochlaz.*

*Funkce Elektrický odpor a Ohřev+Elektrický odpor pouze pro jednotku s elektrickým odporem.*

### Nastavení pokojové teploty

Stiskněte tlačítko (3) „+“ nebo „-“ pro nastavení pokojové teploty. Rozsah konfigurace vnitřní teploty: 10~30°C (podle modelů).

### Konfigurace rychlostí ventilátoru

Stiskněte tlačítko FAN SPEED pro konfiguraci rychlosti ventilátoru. (Tlačítko není aktivováno v režimu Auto nebo Dry).

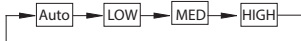

## 8.2 DALŠÍ FUNKCE

### Funkce dětské pojistky

Stiskněte tlačítko nastavení (7) a tlačítko SWING (5) současně na 3 sekundy pro aktivaci funkce dětské pojistky a zablokování všech tlačítek na ovládacím panelu na zdi. Stiskněte tlačítka podruhé po dobu 3 sekund pro deaktivaci funkce dětské pojistky. Když je funkce dětské pojistky aktivována, objeví se symbol D7.

## Konfigurace tónu klávesnice

Stiskněte tlačítka MODE (2) a FAN (4) současně po dobu 3 sekund pro ztlumení klávesnice. Stiskněte tlačítka podruhé po dobu 3 sekund pro aktivaci tónu klávesnice.

## Volba měrné jednotky °C & °F (na některých modelech)

Stiskněte tlačítka (3) „+“ a „-“ současně po dobu 3 sekund pro střídaní zobrazování teploty mezi jednotkou °C a °F.

## Funkce SWING (nelze ji použít na všechny modely)

Stiskněte tlačítko SWING (4) pro aktivaci vertikálního pohybu klapky.

Stiskněte tlačítko podruhé pro zastavení kmitání.

Když je funkce kmitání aktivována, objeví se symbol D4.

Stiskněte tlačítko SWING (4) podruhé po dobu 2 sekund pro aktivaci horizontálního pohybu klapky.

Stiskněte tlačítko podruhé po dobu 2 sekund pro zastavení kmitání.

Když je funkce kmitání aktivována, objeví se symbol D3.

Pokaždé, když stisknete tlačítko, mřížka se rozkmitá v úhlu 6 stupňů.

### Pro jednotku se čtyřmi klapkami:

Stiskněte tlačítko SWING (4) pro aktivaci vertikálního pohybu klapky. Stiskněte tlačítko (3) „+“ nebo „-“ pro volbu pohybu čtyř mřížek. Po každém stisknutí tlačítka bude ovládání na zdi fungovat s níže uvedenou sekvencí:

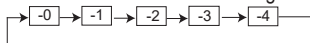

Ikona  uvádí, že čtyři mřížky se pohybují současně.

Poté stiskněte tlačítko SWING (4) pro aktivaci vertikálního pohybu zvolené klapky.

## Funkce FROST PROTECTION

Když je funkce HEAT aktivována a teplota je nastavena na 10-16-17-20°C, stiskněte tlačítko (3) „-“ dvakrát za jednu sekundu pro aktivaci funkce FROST PROTECTION.



## 10. FUNKCE ČASOVAČ

### TÝDENNÍ časovač 1

**WEEK** <sup>1</sup> Tuto funkci časovače použijte pro nastavení časových dob provozu pro každý den v týdnu.

### TÝDENNÍ časovač 2

**WEEK** <sup>2</sup> Tuto funkci časovače použijte pro nastavení časových dob provozu a režimů pro každý den v týdnu.

### Časovač On

**ON** **DAY** Tuto funkci časovače použijte pro aktivaci provozu klimatizačního zařízení. Časovač se aktivuje a klimatizační zařízení se uvede do provozu po uplynutí nastaveného času.

### Časovač Off

**OFF** **DAY** Tuto funkci časovače použijte pro zastavení provozu klimatizačního zařízení. Časovač se aktivuje a klimatizační zařízení ukončí provoz po uplynutí nastaveného času.

### Časovač On a Časovač Off

**ON** **OFF** **DAY** Tuto funkci časovače použijte pro aktivování a zastavení provozu klimatizačního zařízení. Časovač se aktivuje a klimatizační zařízení začne a přestane fungovat po uplynutí nastavené časové doby.

**Vstupte do nastavení časovače v souladu s předchozím popisem a nastavte různé funkce časovače dle popisu:**

### Pro nastavení ČASOVAČE On nebo Off

1. Stiskněte tlačítko ČASOVAČ pro volbu **ON** **DAY** nebo **OFF** **DAY** prostřednictvím níže uvedené sekvence:





2. Stiskněte tlačítko (3) „+“ nebo „-“ pro nastavení hodiny, nárůst při každém stisknutí je 0,5 hod.
3. Stiskněte tlačítko CONFIRM (10) pro ukončení nastavení.

## Pro nastavení ČASOVAČE On a Off

1. Stiskněte tlačítko TIMER pro volbu  DAY
2. Stiskněte tlačítko (3) „+“ nebo „-“ pro nastavení hodiny, nárůst při každém stisknutí je 0,5 hod.
3. Stiskněte tlačítko CONFIRM (10) pro ukončení nastavení.

## 11. TÝDENNÍ ČASOVAČ

### 11.1 Provoz TÝDENNÍHO časovače

1. Stiskněte tlačítko ČASOVAČ pro volbu  DAY nebo  DAY prostřednictvím níže uvedené sekvence:



### POZNÁMKA

- Existuje možnost vrátit se na předchozí krok nastavení týdenního časovače stisknutím tlačítka BACK (11).
- Čas nastavení časovače lze odstranit stisknutím tlačítka DAY OFF (9).
- Aktuální nastavení se obnoví a nastavení týdenního časovače se automaticky zruší v případě 30-sekundové nepřítomnosti provozu.

**Existuje možnost nastavit Týdenní Timer 1 anebo Týdenní Timer 2, avšak nelze je aktivovat současně.**

### 11.2 Timer WEEK 1

#### 1. Nastavení týdenního časovače

Stiskněte tlačítko TIMER pro volbu , poté stiskněte tlačítko CONFIRM (10) pro potvrzení.

#### 2. Nastavení dne v týdnu

Stiskněte tlačítko (3) „+“ nebo „-“ pro volbu dne v týdnu, poté stiskněte tlačítko CONFIRM (10) pro potvrzení.

### 3. Nastavení 1 časovače ON

Stiskněte tlačítko (3) „+“ nebo „-“ pro nastavení času časovače On, poté stiskněte tlačítko CONFIRM (10) pro potvrzení.

např. Časové pásmo 1 Úterý 

Uložit lze až 4 nastavení časovače pro každý den v týdnu. Je to výhodné, pokud je TÝDENNÍ TIMER nastaven podle životního stylu uživatele.

### 4. Nastavení 1 časovače Off

Stiskněte tlačítko (3) „+“ nebo „-“ pro nastavení času časovače Off, poté stiskněte tlačítko CONFIRM (10) pro potvrzení.

např. Časové pásmo 1 Úterý 

5. Zopakováním bodů od 3 do 4 lze nastavit různé časovače.

6. Zopakováním bodů od 2 do 5 lze nastavit další dny v týdnu.

## 11.3 Timer WEEK 2

### 1. Nastavení týdenního časovače

Stiskněte tlačítko TIMER pro volbu , poté stiskněte tlačítko CONFIRM (10) pro potvrzení.

### 2. Nastavení dne v týdnu

Stiskněte tlačítko (3) „+“ nebo „-“ pro volbu dne v týdnu, poté stiskněte tlačítko CONFIRM (10) pro potvrzení.

### 3. Nastavení časovače

Stiskněte tlačítko (3) „+“ nebo „-“ pro nastavení času časovače, poté stiskněte tlačítko CONFIRM (10) pro potvrzení.

Nastavit lze až 8 naprogramovaných událostí v jednom dni. Naprogramovat lze různé události v režimu MODE, TEPLOTA a RYCHLOST VENTILÁTORU.

#### 4. Nastavení režimu

Stiskněte tlačítko (3) „+“ nebo „-“ pro nastavení požadovaného režimu, poté stiskněte tlačítko CONFIRM (10) pro potvrzení.

#### 5. Nastavení teploty

Stiskněte tlačítko (3) „+“ nebo „-“ pro nastavení požadované teploty, poté stiskněte tlačítko CONFIRM (10) pro potvrzení.

Toto nastavení není k dispozici v režimu FAN nebo OFF (Vypnuto).

#### 6. Nastavení rychlosti ventilátoru

Stiskněte tlačítko (3) „+“ nebo „-“ pro nastavení rychlosti ventilátoru, poté stiskněte tlačítko CONFIRM (10) pro potvrzení.

Toto nastavení není k dispozici v režimech AUTO, DRY nebo OFF. (Vypnuto).

5. Zopakováním bodů od 3 do 6 lze nastavit různé události.

6. Zopakováním bodů od 2 do 6 lze nastavit další dny v týdnu.

### 11.4 Vypnutí klimatizačního zařízení během týdenního časovače

Pokud je tlačítko ON/OFF (1) stisknuto jedenkrát rychle, klimatizační zařízení se dočasně vypne. Klimatizační zařízení se automaticky rozsvítí až do ukončení nastaveného času On časovače.

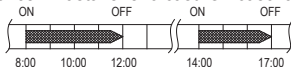

např. Tlačítko ON/OFF (1) stisknuto jedenkrát rychle v 10:00 hod. Klimatizační zařízení se zapne ve 14:00 hod.

Pokud je tlačítko ON/OFF (1) stisknuto po dobu 2 sekund, klimatizační zařízení se celkem vypne.

## 11.5 Nastavte DAY OFF (například pro dovolenou)

1. Stiskněte tlačítko CONFIRM (10) během režimu týdenní časovač.
2. Stiskněte tlačítko (3) „+“ nebo „-“ pro volbu aktuálního dne v týdnu.
3. Stiskněte tlačítko DAY OFF (9) pro volbu DAY OFF.

Symbol odpovídající požadovanému dni je skrytý



např. DAY OFF je nastaven na Středu

4. DAY OFF lze nastavit na další dny zopakováním postupu bodů 2 a 3.
5. Stiskněte tlačítko BACK (11) pro návrat k týdennímu časovači.

## POZNÁMKA

- Nastavení DAY OFF se automaticky vymaže po uplynutí nastaveného dne.

## 11.6 Funkce DELAY

1. Během funkce týdenního časovače, po jednom stisknutí tlačítka DELAY se objeví symbol „0h“.
2. Stiskněte toto tlačítko dvakrát, počkejte 3 sekundy od zobrazení symbolu „1h“ a počkejte 3 sekundy pro potvrzení. Znamená to, že jednotka se vypne za 1 hodinu;
3. Stiskněte toto tlačítko třikrát, počkejte 3 sekundy od zobrazení symbolu „2h“ a počkejte 3 sekundy pro potvrzení. Znamená to, že jednotka se vypne za 2 hodiny;

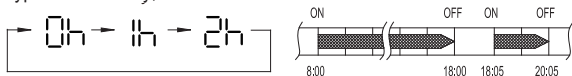

např. Pokud je tlačítko DELAY stisknuto pro volbu „2h“ v 18:05 hod.

Klimatizační zařízení se vypne ve 20:05 hod.

## 11.7 Překopírujte nastavení jednoho dne na další den

Nastavení jednoho dne lze překopírovat na další den v týdnu. Nastavení zvoleného dne v týdnu bude překopírováno. Používání režimu kopírování zajišťuje jednoduché týdenní nastavení.

1. V režimu týdenního časovače stiskněte tlačítko CONFIRM (10).
2. Stiskněte tlačítko (3) „+“ nebo „-“ pro volbu dne, který chcete překopírovat.
3. Stiskněte tlačítko COPY (12), na LCD displeji se objeví nápis „□□“.
4. Stiskněte tlačítko (3) „+“ nebo „-“ pro volbu dne, z něhož chcete kopírovat.
5. Stiskněte tlačítko COPY (12) pro potvrzení.

Symbol **We** rychle bliká

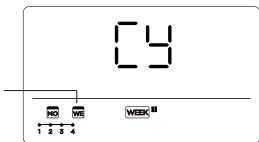

např. Kopírování konfigurace Pondělí na Středu

6. Další dny lze překopírovat zopakováním postupu v bodech 4 a 5.
7. Stiskněte tlačítko CONFIRM (10) pro potvrzení.
8. Stiskněte tlačítko BACK (11) pro návrat k týdennímu časovači.

## 12. EXTRA NASTAVENÍ PRO INSTALATÉRA

Pouze instalatér má přístup k parametrům konzultace a dalším funkcím, které lze měnit. Při vstupu postupujte následovně:

1. Stiskněte na tři sekundy tlačítko COPY (12); na displeji se zobrazí nápis P:□□, pokud je připojen k vnitřní jednotce.
2. Stiskněte tlačítko (3) „+“ nebo „-“ pro zobrazení P:□□, P:□□ atd., pokud je připojen k více vnitřním jednotkám.

3. Stiskněte tlačítko CONFIRM (10) pro zadání teploty vnitřní jednotky T<sub>N</sub> (T<sub>1</sub>~T<sub>4</sub>) a závady ventilátoru „EF“, stiskněte tlačítko (3) „+“ nebo „-“ pro volbu hodnoty.

Pro opuštění parametrů lze provést jeden ze dvou níže popsaných úkonů:

1. Stiskněte tlačítko BACK (11) anebo tlačítko ON/OFF (1).
2. Nestiskajte žádné tlačítko po dobu 15 sekund.

## 12.1 Nastavení automatického seřízení proudu vzduchu a vnějšího statického tlaku

Pro nastavení vnějšího statického tlaku lze použít funkci automatického seřízení proudu vzduchu jednotky.

Automatické seřízení proudu vzduchu je objem vzduchu foukání, který byl automaticky nastaven na jmenovitou hodnotu.

Když je klimatizační zařízení vypnuto, postupujte dle následujících kroků:

1. Vstupte do parametrů konzultace v souladu s popisem v odstavci 12” a stiskněte tlačítko (3) „+“ nebo „-“ pro volbu nápisu „RF“ a vstupu do režimu TEST.
2. V režimu testování a při blikajícím nápisu „ON“, stiskněte tlačítko BACK (11) nebo ON/OFF (1) nebo CONFIRM (10) pro opuštění režimu testování v kterémkoliv okamžiku
3. Po uplynutí 3 - 6 minut klimatizační zařízení přestane fungovat, automatické seřízení proudění vzduchu je ukončeno.

### ***Neseřizujte mřížky během automatického seřízení proudění vzduchu.***

Když je klimatizační zařízení vypnuto, postupujte dle následujících kroků:

1. Vstupte do parametrů konzultace v souladu s popisem v odstavci 12” a stiskněte tlačítko (3) „+“ nebo „-“ pro volbu nápisu „SP”.
2. Stiskněte tlačítko CONFIRM (10) pro potvrzení.
3. Seřídte vnější statický tlak.

## 12.2 Nastavení kompenzace teploty

Když je klimatizační zařízení vypnuto, postupujte dle následujících kroků:

1. Vstupte do parametrů konzultace v souladu s popisem v odstavci 12" a stiskněte tlačítko (3) „+“ nebo „-“ pro volbu nápisu „tF“.
2. Stiskněte tlačítko CONFIRM (10) pro potvrzení.
3. Stiskněte tlačítko (3) „+“ nebo „-“ pro volbu teploty, interval kompenzace teploty je v rozsahu -5~5°C.
4. Stiskněte tlačítko CONFIRM (10) pro potvrzení.

## 12.3 Typické nastavení

Když je klimatizační zařízení vypnuto, postupujte dle následujících kroků:

1. Vstupte do parametrů konzultace v souladu s popisem v odstavci 12" a stiskněte tlačítko (3) „+“ nebo „-“ pro volbu nápisu „tYPE“.
2. Stiskněte tlačítko CONFIRM (10) pro potvrzení.
3. Stiskněte tlačítko (3) „+“ nebo „-“ pro volbu typu podle následujícího schématu:



4. Stiskněte tlačítko CONFIRM (10) pro potvrzení.

## 12.4 Nastavení maximální a minimální hodnoty teploty

Když je klimatizační zařízení vypnuto, postupujte dle následujících kroků:

1. Vstupte do parametrů konzultace v souladu s popisem v odstavci 12" a stiskněte tlačítko (3) „+“ nebo „-“ pro volbu nápisu „tHi“ nebo „tLo“:  
tHi = funkce nastavení maximální hodnoty  
tLo = funkce nastavení minimální hodnoty
2. Stiskněte tlačítko CONFIRM (10) pro potvrzení.
3. Stiskněte tlačítko (3) „+“ nebo „-“ pro volbu teploty:  
interval maximální hodnoty zahrnutý mezi 25~30°C  
interval minimální hodnoty zahrnutý mezi 16~24°C
4. Stiskněte tlačítko CONFIRM (10) pro potvrzení.

## 12.5 Volba dálkové funkce kontroly ovládání na zdi

Když je klimatizační zařízení vypnuto, postupujte dle následujících kroků:

1. Vstupte do parametrů konzultace v souladu s popisem v odstavci 12" a stiskněte tlačítko (3) „+“ nebo „-“ pro volbu nápisu „rEL“.
2. Stiskněte tlačítko CONFIRM (10) pro potvrzení.
3. Stiskněte tlačítko (3) „+“ nebo „-“ pro volbu „ON“ nebo „OFF“.  
Nápis „ON“ nebo „OFF“ se objeví v oblasti teploty pro uvedení toho, zda je dálková funkce kontroly aktivována nebo deaktivována.

***Když je funkce deaktivována, drátové kontrolní zařízení ignoruje jakýkoliv signál pocházející z dálkového řízení.***

4. Stiskněte tlačítko CONFIRM (10) pro potvrzení.

## 12.6 Volba dálkové funkce kontroly ovládání na zdi

Když je klimatizační zařízení vypnuto, postupujte dle následujících kroků:

1. Vstupte do parametrů konzultace v souladu s popisem v odstavci 12" a stiskněte tlačítko (3) „+“ nebo „-“ pro volbu nápisu „Rd“.
2. Stiskněte tlačítko CONFIRM (10) pro potvrzení.
3. Stiskněte tlačítko (3) „+“ nebo „-“ pro volbu „-“ „R“ nebo „B“.  
-- = Převažuje nastavení kódu kontrolního zařízení prostřednictvím kabelu
4. Stiskněte tlačítko CONFIRM (10) pro potvrzení.

## 12.7 Obnova nastavení ze závodu

Když je klimatizační zařízení vypnuto, postupujte dle následujících kroků:

1. Vstupte do parametrů konzultace v souladu s popisem v odstavci 12" a stiskněte tlačítko (3) „+“ nebo „-“ pro volbu nápisu „rllE“.
2. Stiskněte tlačítko CONFIRM (10) pro potvrzení.
3. Stiskněte tlačítko (3) „+“ nebo „-“ pro volbu „-“ nebo „ON“.  
ON = obnova nastavení ze závodu
4. Stiskněte tlačítko CONFIRM (10) pro potvrzení.

## 12.8 Funkce synchronizace NTP

Když smartphone připojíte k drátovému kontrolnímu zařízení klimatizačního zařízení prostřednictvím WIRELESS, hodiny a časové pásmo zařízení se automaticky synchronizují s hodnotami na smartphonu.

Pokud WIRELESS není k dispozici, může se vyžadovat ruční nastavení hodin a časového pásma přímo na kontrolním zařízení klimatizačního zařízení.

Pro manuální nastavení údajů postupujte dle následujících kroků:

1. Vstupte do parametrů konzultace v souladu s popisem v odstavci 12" a stiskněte tlačítko (3) „+“ nebo „-“ pro volbu nápisu „FFP“.
2. Stiskněte tlačítko CONFIRM (10) pro potvrzení.
3. Stiskněte tlačítko (3) „+“ nebo „-“ pro volbu „1“ nebo „0“.  
0 = Funkce synchronizace času sítě deaktivována  
1 = Funkce synchronizace času sítě aktivována
4. Stiskněte tlačítko CONFIRM (10) pro potvrzení.

## 13. PŘIPOJENÍ PŘES WIRELESS

(Pro klimatizační zařízení vzduchu, např. duct, skříňky, stropní)

- Ne všechny verze iOS a Androidu jsou kompatibilní s aplikací. Odmítáme veškerou odpovědnost za jakýkoliv problém vyplývající z této nekompatibility.
- Sada smart podporuje jednoznačně kryptografii WPA-PSK/WPA-2-PSK/WPA3-SAE. Nepoužívejte žádný jiný typ kryptografie.
- Z důvodu různých stavů sítě se může vyskytnout časová prodleva žádosti. V tomto případě bude nutné zopakovat proces konfigurace sítě.
- Z důvodu vylepšování funkcí aplikace podléhá aktualizacím bez předchozího upozornění. Proces konfigurace se může mírně odlišovat od procesu popsaného v návodě.

Pro stažení a instalaci **aplikace** postupujte v souladu s následujícím popisem:

1. Otevřete „App Store“, nebo „Google Play“.
2. Vyhledejte aplikaci „Os Comfort“.

>>>>>

Alternativně lze naskenovat následující QR kódy:



iOS



Android

3. Stáhněte si aplikaci.
4. Pokyny pro připojení k síti WIRELESS a použití aplikace jsou k dispozici na stránce [www.olimpiasplendid.it](http://www.olimpiasplendid.it) v části Ke stažení.

Pro aktivování nastavení WIRELESS z ovládání na zdi postupujte následovně:

1. Stiskněte tlačítko nastavení (7), dokud se na displeji nerozsvítí ikona pole D5.
2. Když se ikona odpovídající WIRELESS se rozsvítí, stiskněte tlačítko potvrzení (10) pro její aktivaci.

## 14. ŘÍZENÍ ALARMŮ CHYBY

Pokud systém nefunguje správně, kromě výše uvedených případů a v případě evidentních poruch provozu, zkontrolujte níže uvedené postupy.

Č.	PORUCHA PROVOZU	CHYBOVÝ KÓD
1	Chyba komunikace mezi ovládáním na zdi a vnitřní jednotkou	EH63

Zkontroluje chybový kód, který se objeví na displeji vnitřní jednotky a přečtěte si „Návod k používání“, pokud se objeví další chybové kódy.

## 15. POŽADAVKY A TECHNICKÉ POKYNY

V souladu s požadavky nařízení EMC, EMI a certifikace CE.



1. BEZPEČNOSTNÉ UPOZORNENIA .....	4
2. PRÍPRAVA NA INŠTALÁCIU .....	5
3. SPÔSOB INŠTALÁCIE .....	7
4. TECHNICKÉ ÚDAJE .....	10
5. VLASTNOSTI A FUNKCIE NÁSTENNÉHO OVLÁDAČA .....	10
6. DISPLEJ A OVLÁDAČE .....	11
7. NASTAVENIE DÁTUMU A ČASU .....	12
8. PREVÁDZKA .....	12
9. NASTAVENIA .....	15
10. FUNKCIE ČASOVAČ .....	16
11. TÝŽDENNÝ ČASOVAČ .....	17
12. EXTRA NASTAVENIA PRE PRACOVNÍKA VYKONÁVAJÚCEHO INŠTALÁCIU .....	21
13. PRIPOJENIE PROSTREDNÍCTVOM WIRELESS .....	25
14. RIADENIE ALARMOV PORUCHY .....	26
15. TECHNICKÉ POŽIADAVKY A INDIKÁCIE .....	26

---

Všetky obrázky v tomto návode sú iba ilustračné.

Váš diaľkový ovládač by sa mohol odlišovať od zobrazeného. Úkony vykonávajte podľa svojho diaľkového ovládača.

# 1. BEZPEČNOSTNÉ UPOZORNENIA

- Pred inštaláciou jednotky si prečítajte bezpečnostné upozornenia.
- Uvedené upozornenia sú dôležité, musia sa vždy dodržiavať.



**VAROVANIE:** Označuje nebezpečenstvo vyplývajúce z nesprávnej manipulácie s jednotkou, ktoré by mohlo spôsobiť vážny, alebo aj smrteľný úraz.

---



**POZOR:** Označuje nebezpečenstvo vyplývajúce z nesprávnej manipulácie s jednotkou, ktoré by mohlo spôsobiť vážny úraz alebo poškodenie jednotky.

---



**VAROVANIE**

---

- O inštaláciu požiadajte splnomocneného dodávateľa alebo odborníka. Inštalácia, ktorú vykonajú nepoverené osoby, môže spôsobiť neodbornú inštaláciu, následkom čoho môžu byť úrazy elektrickým prúdom alebo požiar.
- Dodržiavajte pokyny uvedené v tomto návode. Neodborná inštalácia môže byť príčinou úrazov elektrickým prúdom alebo požiaru.
- Jednotku bez dôvodu nedemontujte.
- Bezdôvodná demontáž jednotky môže spôsobiť chybnú prevádzku, ohrev klimatizačného zariadenia alebo požiar.
- Neinštalujte jednotku na mieste vystavenom úniku horľavých plynov. Unik horľavých plynov v prostredí, kde sa nachádza ovládanie namontované na stene, predstavuje nebezpečenstvo požiaru.
- Spotrebič nepoužívajte, ak máte mokré ruky, a nedovoľte, aby do diaľkového ovládača vnikla voda. V opačnom prípade hrozí nebezpečenstvo úrazu elektrickým prúdom.
- Elektrická sieť musí spĺňať požiadavky diaľkového ovládača. V opačnom prípade hrozí nebezpečenstvo

prúdových únikov alebo prehrievania, čo môže spôsobiť požiar.

- Na zapojenie do elektrickej siete sa musia použiť príslušné vodiče kábla. Na svorku nepôsobte žiadnou vonkajšou silou. Mohlo by to spôsobiť prerušenie alebo prehriatie elektrického kábla, čo môže spôsobiť požiar.
- Zariadenie smú používať deti staršie ako 8 rokov a osoby so zníženými fyzickými, zmyslovými alebo rozumovými schopnosťami, alebo bez skúseností a potrebných znalostí, ak sú pod dohľadom alebo boli poučené o bezpečnom používaní zariadenia a pochopili nebezpečenstvá spojené s používaním zariadenia.
- Deti sa so zariadením nesmú hrať.
- Čistenie a údržbu, ktorú má vykonávať používateľ, nesmú vykonávať deti bez dohľadu.
- Ak je napájací kábel poškodený, musí ho vymeniť výrobca alebo jeho technický servis alebo osoba s podobnou kvalifikáciou tak, aby sa predišlo akémukoľvek riziku.

## 2. PRÍPRAVA NA INŠTALÁCIU

- Neinštalujte v mieste, kde sa nachádzajú väčšie množstvá horľavín, výparov alebo plynov s obsahom síry, aby sa zabránilo deformácii výrobku, čo by mohlo spôsobiť poruchu systému.

### Príprava na inštaláciu

- Skontrolujte, či máte všetky komponenty.

Č.	Názov	Množ.	Poznámky
1	Nástenný ovládač	1	--
2	Návod na použitie a inštaláciu	1	--

Č.	Názov	Množ.	Poznámky
3	Skrutky	3	M3.9X25 (na montáž na stenu)
4	Hmoždinky	3	Na montáž na stenu
5	Skrutky	2	M4X25 (na montáž na rozvodnú skrinku)
6	Plastové lišty na pris-krutkovanie	2	Na montáž na rozvodnú skrinku
7a	Káble na zapojenie	1	--
7b	Predlžovací kábel	1	--
8	Závrtná skrutka a poistná podložka	1	M4X8 (na plech vnútornej jednotky)

- V mieste inštalácie pripravte nasledujúce zostavy.

Č.	Názov	Množ.	Poznámky
1	Rozvodná skrinka	1	--
2	Rúrka na zapojenie (Izolačné puzdro a upínacia skrutka)	1	--

### Ochranné opatrenia pri inštalácii nástenného ovládača

- V tomto návode je opísaný spôsob inštalácie nástenného ovládača. Pri zapojení elektrických káblov nástenného ovládača k vnútornej jednotke postupujte podľa elektrickej schémy v tomto návode na inštaláciu.
- Nástenný ovládač musí pracovať v rámci uzavretého okruhu s nízkym napätím. Zabráňte priamemu zapojeniu kábla s napätím 115 V alebo s vysokým napätím 380 V, a nezapájajte takýto typ kábla do vyššie uvedeného uzavretého okruhu. Voľný priestor pre vedenie medzi potrubím má byť 300~500 mm alebo viac.
- Tienený kábel nástenného ovládača musí byť zapojený bezpečne k uzemneniu.
- Po zapojení nástenného ovládača použite tester na kontrolu izolácie.
- Kábel na zapojenie nástenného ovládača nesmie byť dlhší než 20 metrov.

### 3. SPÔSOB INŠTALÁCIE

Obrázok s rozmermi štruktúry nástenného ovládača

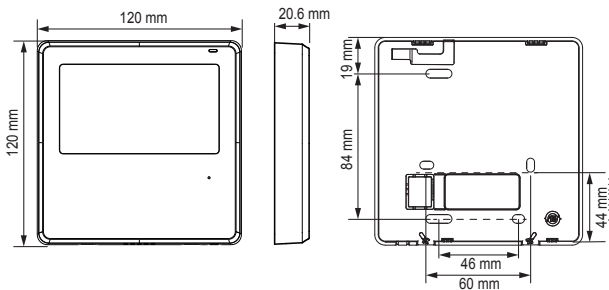

#### Obrázok schémy zapojenia

- Zapojte zásuvkovú spojku skupiny káblov od materskej dosky so zástrčkovou spojku skupiny káblov zapojenia.
- Zapojte druhý koniec káblov zapojenia k zástrčkovej spojke skupiny káblov od nástenného ovládača.

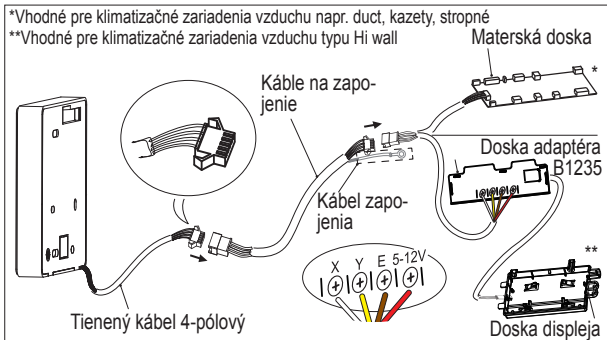

## Odstráňte horný diel nástenného ovládača

- Vsuňte plochý skrutkovač do štrbiny v spodnom diele nástenného ovládača (2 štrbiny) a odstráňte horný diel nástenného ovládača.



**POZNÁMKA**  
Elektronická doska je namontovaná v hornom diele nástenného ovládača. Dávajte pozor, aby ste plochým skrutkovačom nepoškodili materskú dosku.

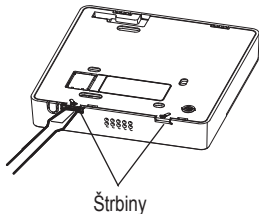

## Namontujte zadnú platničku nástenného ovládača.

- Pri montáži, keď má byť ovládač namontovaný voľne na stene, upevnite zadnú platničku na stenu 3 skrutkami (M3.9×20) a hmoždinkami.

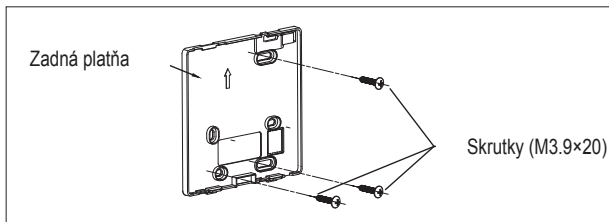

- Keď má byť ovládač zabudovaný, upevnite zadnú platničku na rozvodnú skrinku 2 skrutkami (M4×25) a upevnite ju na stenu 1 skrutkou (M3.9×20).

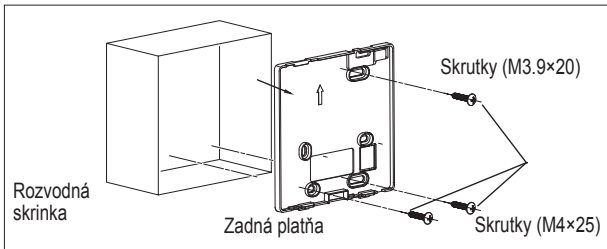

**POZNÁMKA**  
 Umiestnite na stenu. Dávajte pozor, aby ste zadnú platničku nástenného ovládača nezdeformovali nadmerným utiahnutím montážnych skrutiek.

#### Tienené káble

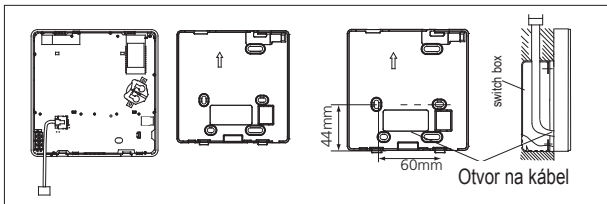

**POZOR**  
 Zabráňte tomu, aby do nástenného ovládača vnikla voda. Počas inštalácie nechajte kábel na zapojenie trochu dlhší, aby sa uľahčili práce pri údržbe nástenného ovládača.

#### Znovu namontujte horný diel nástenného ovládača

- Po nastavení a utiahnutí horného krytu skrutky pri inštalácii veľmi neťahujte.

## 4. TECHNICKÉ ÚDAJE

Vstupné napätie	DC 5V/DC 12V
Izbová teplota	0~43°C
Vlhkosť prostredia	RH40 %~RH90 %

## 5. VLASTNOSTI A FUNKCIE NÁSTENNÉHO OVLÁDAČA

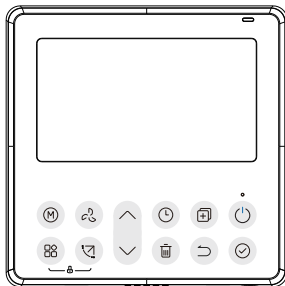

### Vlastnosti:

Displej LCD.

Rozmery: H×W×D (mm) 120×120×20,6

Zobrazovanie kódu chyby.

Formát s káblom 4-cestný, bez vyvýšeného zadného dielu, čo uľahčuje vedenie káblov a inštaláciu zariadenia.

Zobrazovanie teploty prostredia.

Týždenný časovač.

### Funkcie:

Režimy: Chlad.-Odvlhč.-Auto-  
mat- Vykurovanie -Ventilátor

Rýchlosť ventilátora: Auto/Nízka/  
Stred/Vysoká

Oscil. HORE-DOLU A SX-DX (na  
niektorých modeloch)

Časovač ON/OFF

Konfigurácia teploty

Týždenný časovač

Follow Me

Detská poistka

Displej LCD

Turbo

Dialkový infračervený prijímač (na  
niektorých modeloch)

System 12/24h

## 6. DISPLEJ A OVLÁDAČE

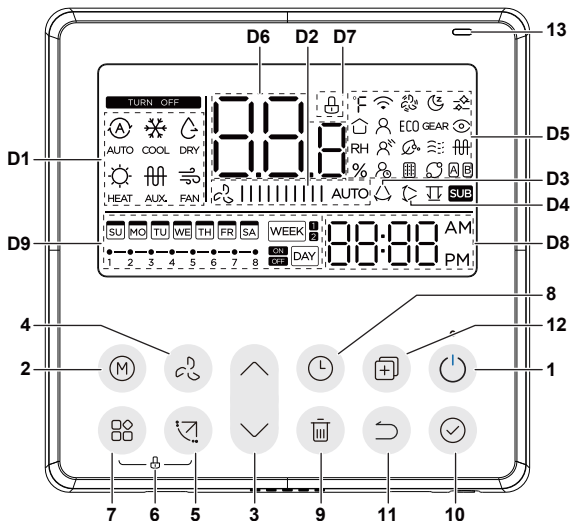

- 1 Vypínač ON/OFF
- 2 Tlačidlo MODE
- 3 Tlačidlo na reguláciu
- 4 Tlačidlo FAN SPEED
- 5 Tlačidlo SWING
- 6 Detská poistka
- 7 Tlačidlo nastavení
- 8 Tlačidlo TIMER
- 9 Tlačidlo DELAY/DAY OFF
- 10 Tlačidlo CONFIRM
- 11 Tlačidlo BACK
- 12 Tlačidlo COPY (12)

- 13 Diaľkový infračervený prijímač (na niektorých modeloch)
- D1 Prevádzkové režimy
- D2 Rýchlosť ventilátora
- D3 Oscilácia Sx-Dx
- D4 Oscilácia Hore-Dolu
- D5 Nastavenia
- D7 Teplotný displej
- D8 Detská poistka
- D9 Hodiny
- D10 Časovač On/Off

## 7. NASTAVENIE DÁTUMU A ČASU

1. Stlačte tlačidlo TIMER (8) na 2 sekundy alebo dlhšie. Displej časovača bliká.
2. Stlačte tlačidlo (3) „+“ alebo „-“, aby ste nakonfigurovali dátum. Zvolený dátum bliká.



3. Dátum je nastavený a konfigurácia času sa aktivuje po stlačení tlačidla TIMER (8), alebo ak počas 10 sekúnd nestlačíte žiadne tlačidlo.
4. Stlačte tlačidlo (3) „+“ alebo „-“, aby ste nakonfigurovali presný čas. Čas nastavte opakovaným stláčaním tlačidla, prírastok pri stlačení je 1 minúta. Ak tlačidlo podržíte stlačené, nastavovaný čas sa bude upravovať rýchlejšie a kontinuálne.



5. Konfigurácia sa ukončí po stlačení tlačidla TIMER (8), alebo ak počas 10 sekúnd nestlačíte žiadne tlačidlo.

### Výber formátu času

1. Súčasne stlačte tlačidlá TIMER (8) a DELAY/DAY OFF (9) na 2 sekundy a vyberte formát 12 alebo 24h.

## 8. PREVÁDZKA

### Funkcia príjmu signálu na diaľku

Nástenný ovládač môže fungovať ako zariadenie na príjem signálu na diaľku, pretože nástenný ovládač sa môže používať v bezdrôtovom režime na ovládanie klimatizačného zariadenia prostredníctvom káblom zapojeného nástenného ovládača, pokiaľ je systém elektricky napájaný.

### Zapnutie/vypnutie

Stlačením tlačidla ON/OFF (1) zapnete nástenný ovládač, ďalším stlačením sa ovládač vypne.

Kontrolka LED prevádzky nad tlačidlom ON/OFF (1):

- Rozsvieti sa po zapnutí klimatizácie, keď je v stave **ON**
- Zhasne, keď je klimatizácia v stave **ON**

## 8.1 KONFIGURÁCIA REŽIMU

Stlačením tlačidla MODE nakonfigurujete prevádzkový režim.

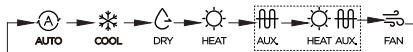

*Funkcia vykurovania nie je funkčná, ak je jednotka určená iba na chladenie. Funkcia Elektrický odpor a Vykurovanie+Elektrický odpor sú určené iba pre jednotku s elektrickým odporom.*

### Nastavenie izbovej teploty

Stláčajte tlačidlo (3) „+“ alebo „-“, aby ste nastavili teplotu prostredia. Rozsah pre nastavenie vnútornej teploty: 10~30 °C (v závislosti od modelu).

### Nastavenie rýchlosti ventilátora

Stlačením tlačidla FAN SPEED môžete nakonfigurovať rýchlosť ventilátora. (Tlačidlo nie je aktívne v režime Auto alebo Dry).



## 8.2 ĎALŠIE FUNKCIE

### Funkcia detskej poistky

Stlačte súčasne tlačidlo nastavení (7) a tlačidlo SWING (5) na 3 sekundy, čím sa aktivuje funkcia detskej poistky, čo zablokuje všetky tlačidlá nástenného ovládača. Ďalším stlačením na 3 sekundy sa funkcia detskej poistky zruší. Keď je aktívna funkcia detskej poistky, zobrazí sa symbol D7.

## Nastavenie zvuku tlačidlového panela

Súčasným stlačením tlačidiel MODE (2) a FAN (4) na 3 stíšite zvuk tlačidlového panela. Ďalším stlačením na 3 sekundy sa funkcia zvukov tlačidlového panela aktivuje.

## Výber jednotky merania °C a °F (na niektorých modeloch)

Súčasným stlačením tlačidiel (3) „+“ a „-“ na 3 sekundy sa bude zobrazovanie teploty striedavo meniť medzi °C a °F.

## Funkcia SWING (nie je k dispozícii na všetkých modeloch)

Stlačením tlačidla SWING (4) sa aktivuje vertikálny pohyb klapiek.

Opätovným stlačením sa oscilácia zastaví.

Keď je aktívna funkcia vertikálnej oscilácie, zobrazí sa symbol D4.

Stlačením tlačidla SWING (4) na 2 sekundy sa aktivuje horizontálny pohyb klapiek.

Opätovným stlačením na 2 sekundy sa oscilácia zastaví.

Keď je aktívna funkcia vertikálnej oscilácie, zobrazí sa symbol D3.

Každým stlačením tlačidla sa mriežka vychýli o 6 stupňov.

## Pre jednotky so štyrmi klapkami:

Stlačením tlačidla SWING (4) sa aktivuje vertikálny pohyb klapiek. Stlačením tlačidla (3) „+“ alebo „-“ vyberte pohyb štyroch mriežok. Pri každom stlačení tlačidla bude nástenný ovládač fungovať v nasledujúcej sekvencii:

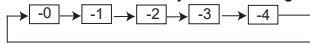

Ikona  označuje, že štyri mriežky sa pohybujú súčasne.

Stlačte tlačidlo SWING (4), aby sa aktivoval vertikálny pohyb zvolenej klapky.

## Funkcia FROST PROTECTION

Keď je aktívna funkcia HEAT a teplota je nastavená na 10-16-17-20°C, stlačte tlačidlo (3) „-“ dvakrát do jednej sekundy, aby ste aktivovali funkciu FROST PROTECTION.

Táto funkcia zabraňuje zamrznutiu tým, že udržiava konštantnú teplotu prostredia 8 °C.

## 9. NASTAVENIA

Ak chcete aktivovať želané nastavenie, dodržte nasledujúci postup:

1. Podržte stlačené tlačidlo nastavení (7), kým sa na displeji v poli D5 nerozsvieti ikona pre nastavenie, ktoré chcete aktivovať.
2. Keď sa rozsvieti príslušná ikona pre želané nastavenie, stlačte tlačidlo potvrdenia (10), aby ste ho aktivovali.

Sekvencia ikon je nasledujúca (nie všetky nastavenia sú k dispozícii na všetkých modeloch):

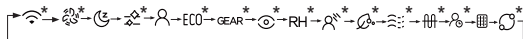

WIRELESS → TURBO → SLEEP → CLEAN → FOLLOW ME → ECO → GEAR  
→ INTELLIGENT EYE → RH → BREEZE AWAY → PURIFY → BREEZELESS  
→ PTC → DELAY OFF → FILTER → ROTATION DISPLAY → WIRELESS → ...

***Ďalšie informácie o režimoch nájdete v návode na použitie vnútornej jednotky.***

### FOLLOW ME

Funkciu aktivujte podľa opisu v bodoch 1 a 2. Keď je funkcia aktívna, teplota prostredia sa deteguje prostredníctvom vnútornej jednotky alebo nástenného ovládača.

Keď sa zobrazí symbol  , teplota prostredia sa meria nástenným ovládačom.

### PRIPOMIENKA ČISTENIA FILTRA

Keď vnútorná jednotka vyšle signál, rozsvieti sa ikona pripomienky čistenia filtra.

Ak ju chcete vypnúť, znovu nastavte časovač podľa opisu v bodoch 1 a 2. Ikona sa automaticky vypne a doba pre čistenie filtra sa vynuluje.

## 10. FUNKČIE ČASOVAČ

### TÝŽDENNÝ časovač 1

**WEEK** <sup>1</sup> Použite túto funkciu časovača na nastavenie časových intervalov prevádzky pre každý deň v týždni.

### TÝŽDENNÝ časovač 2

**WEEK** <sup>2</sup> Použite túto funkciu časovača na nastavenie časových intervalov prevádzky a režimov pre každý deň v týždni.

### Časovač On

**ON** **DAY** Táto funkcia časovača slúži na aktiváciu prevádzky klimatizačného zariadenia. Časovač sa aktivuje a klimatizačné zariadenie sa zapne po uplynutí nastaveného času.

### Časovač Off

**OFF** **DAY** Táto funkcia časovača slúži na zastavenie prevádzky klimatizačného zariadenia. Časovač sa aktivuje a klimatizačné zariadenie sa vypne po uplynutí nastaveného času.

### Časovač On a Časovač Off

**ON** **OFF** **DAY** Táto funkcia časovača slúži na aktiváciu a zastavenie prevádzky klimatizačného zariadenia. Časovač sa aktivuje a klimatizačné zariadenie sa zapne a vypne po uplynutí nastaveného času.

**Prejdite do nastavenia časovača podľa predchádzajúceho opisu a nastavte rôzne funkcie časovača podľa opisu:**

### Nastavenie ČASOVAČ On alebo Off

1. Stlačte tlačidlo **TIMER**, aby ste vybrali **ON** **DAY** alebo **OFF** **DAY** pomocou nasledujúcej sekvencie:

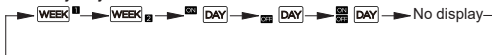



2. Stláčaním tlačidla (3) „+“ alebo „-“ nastavte čas, prírastok pri každom stlačení je 0,5 h.
3. Stlačte tlačidlo na potvrdenie **CONFIRM** (10) na ukončenie nastavenia.

## Nastavenie ČASOVAČ On a Off

1. Stlačte tlačidlo TIMER, aby ste vybrali  **DAY**
2. Stláčaním tlačidla (3) „+“ alebo „-“ nastavte čas, prírastok pri každom stlačení je 0,5 h.
3. Stlačte tlačidlo na potvrdenie CONFIRM (10) na ukončenie nastavenia.

## 11. TÝŽDENNÝ ČASOVAČ

### 11.1 Fungovanie TÝŽDENNÉHO časovača

1. Stlačte tlačidlo TIMER, aby ste vybrali  **DAY** alebo  **DAY** pomocou nasledujúcej sekvencie:

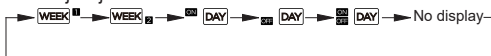

### POZNÁMKA

- Na predchádzajúci krok pri nastavení týždňového časovača prejdete stlačením tlačidla BACK (11).
- Čas nastavenia časovača sa môže odstrániť stlačením tlačidla DAY OFF (9).
- Aktuálne nastavenie sa obnoví a nastavenie týždenného časovača sa automaticky zruší v prípade výpadku prevádzky na 30 sekúnd.

***Je možné nastaviť Týždenný časovač 1 alebo Týždenný časovač 2, ale nedajú sa aktivovať oba súčasne.***

### 11.2 Timer WEEK 1

#### 1. Nastavenie týždenného časovača

Stlačením tlačidla TIMER, aby ste vybrali **WEEK** , potom stlačte tlačidlo CONFIRM (10) na potvrdenie.

#### 2. Nastavenie dňa v týždni

Stláčaním tlačidla (3) „+“ alebo „-“ vyberte deň týždňa, potom stlačte tlačidlo CONFIRM (10) na potvrdenie.

### 3. Nastavenie 1 časovača ON

Stláčaním tlačidla (3) „+“ alebo „-“ nastavte čas na časovači pre zapnutie On, potom stlačte tlačidlo CONFIRM (10) na potvrdenie.

napr. Časová stupnica 1 pre Utorok 

Môžu sa uložiť až 4 nastavenia časovača pre každý deň v týždni. Je prednosťou, ak sa TÝŽDENNÝ ČASOVAČ nastaví podľa životného štýlu používateľa.

### 4. Nastavenie 1 časovača Off

Stláčaním tlačidla (3) „+“ alebo „-“ nastavte čas na časovači pre vypnutie Off, potom stlačte tlačidlo CONFIRM (10) na potvrdenie.

napr. Časová stupnica 1 pre Utorok 

5. Opakovaním bodov 3 až 4 je možné nastaviť rôzne časovače.

6. Opakovaním bodov 2 až 5 je možné nastaviť ostatné rôzne dni v jednom týždni.

## 11.3 Timer WEEK 2

### 1. Nastavenie týždenného časovača

Stlačením tlačidla TIMER, aby ste vybrali , potom stlačte tlačidlo CONFIRM (10) na potvrdenie.

### 2. Nastavenie dňa v týždni

Stláčaním tlačidla (3) „+“ alebo „-“ vyberte deň týždňa, potom stlačte tlačidlo CONFIRM (10) na potvrdenie.

### 3. Nastavenie časovača

Stláčaním tlačidla (3) „+“ alebo „-“ nastavte čas na časovači, potom stlačte tlačidlo CONFIRM (10) na potvrdenie.

Je možné nastaviť až 8 naprogramovaných udalostí na jeden deň. Je možné naprogramovať rôzne udalosti v režimoch MODE, TEPLOTA a rýchlosť VENTILÁTORA.

#### 4. Nastavenie režimu

Stláčaním tlačidla (3) „+“ alebo „-“ nastavte želaný režim, potom stlačte tlačidlo CONFIRM (10) na potvrdenie.

#### 5. Nastavenie teploty

Stláčaním tlačidla (3) „+“ alebo „-“ nastavte želanú teplotu, potom stlačte tlačidlo CONFIRM (10) na potvrdenie.

Toto nastavenie nie je k dispozícii v režime FAN alebo OFF (Vypnutý).

#### 6. Nastavenie rýchlosti ventilátora

Stláčaním tlačidla (3) „+“ alebo „-“ nastavte rýchlosť ventilátora, potom stlačte tlačidlo CONFIRM (10) na potvrdenie.

Toto nastavenie nie je k dispozícii v režimoch AUTO, DRY alebo OFF. (Vypnutý).

5. Opakovaním bodov 3 až 6 je možné nastaviť rôzne udalosti.

6. Opakovaním bodov 2 až 6 je možné nastaviť ostatné rôzne dni v jednom týždni.

### 11.4 Vypnutie klimatizačného zariadenia počas týždenného časovača

Ak tlačidlo ON/OFF (1) stlačíte raz rýchlo, klimatizačné zariadenie sa dočasne vypne. Klimatizačné zariadenie ostane dočasne vypnuté a automaticky sa zapne v čase nastavenom na časovači pre On.

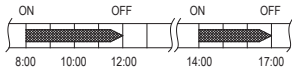

napr. Tlačidlo ON/OFF (1) stlačené raz rýchlo o 10:00. Klimatizačné zariadenie sa zapne o 14:00.

Ak tlačidlo ON/OFF (1) stlačíte a podržíte ho 2 sekundy, klimatizačné zariadenie sa vypne úplne.

## 11.5 Nastavenie DAY OFF (napríklad počas dovolenky)

1. Stlačte tlačidlo na potvrdenie CONFIRM (10) počas režimu týždenného časovača.
2. Stlačením tlačidla (3) „+“ alebo „-“ vyberte deň v aktuálnom týždni.
3. Stlačením tlačidla DAY OFF (9) vyberte DAY OFF.  
Symbol príslušného želaného dňa je skrytý



napr. DAY OFF je nastavený na stredú

4. DAY OFF sa dá nastaviť pre iné dni opakovaním bodov 2 a 3.
5. Stlačte tlačidlo BACK (11), aby ste sa vrátili k režimu týždenného časovača.

## POZNÁMKA

- Nastavenie DAY OFF sa po uplynutí nastaveného dňa automaticky zruší.

## 11.6 Funkcia DELAY

1. Počas týždenného časovača sa jedným stlačením tlačidla DELAY zobrazí symbol „0h“.
2. Ak toto tlačidlo stlačíte dvakrát, počkajte 3 sekundy na zobrazenie symbolu „1h“ a počkajte 3 sekundy na potvrdenie. Znamená to, že jednotka sa vypne o 1 hodinu;
3. Ak toto tlačidlo stlačíte trikrát, počkajte 3 sekundy na zobrazenie symbolu „2h“ a počkajte 3 sekundy na potvrdenie. Znamená to, že jednotka sa vypne o 2 hodiny;

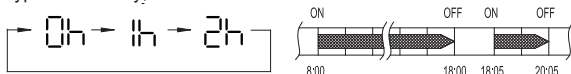

napr. Ak ste tlačidlo DELAY stlačili pre výber „2h“ v čase 18:05.

Klimatizačné zariadenie sa vypne o 20:05.

## 11.7 Kopírovanie nastavení z jedného dňa na iný deň

Nastavenia pre jeden deň sa môže skopírovať na iný deň v týždni. Skopíruje sa nastavenie daného dňa v týždni. Režim kopírovania zaisťuje jednoduché nastavenia pre týždeň.

1. V režime týždenného časovača stlačte tlačidlo potvrdenia CONFIRM (10).
2. Stlačením tlačidla (3) „+“ alebo „-“ vyberte deň, ktorý sa má skopírovať.
3. Stlačením tlačidla COPY (12) sa na displeji LCD zobrazí nápis „[ ]“.
4. Stlačením tlačidla (3) „+“ alebo „-“ vyberte deň, z ktorého sa má kopírovať.
5. Stlačte tlačidlo COPY (12) na potvrdenie.

Symbol **We** bliká rýchlo

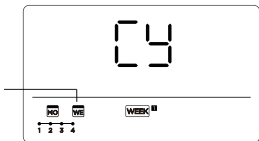

napr. Skopírujte konfiguráciu z pondelka na stredú

6. Ostatné dni sa môžu kopírovať opakovaním bodov 4 a 5.
7. Stlačte tlačidlo CONFIRM (10) na potvrdenie.
8. Stlačte tlačidlo BACK (11), aby ste obnovili režim týždenného časovača.

## 12. EXTRA NASTAVENIA PRE PRACOVNÍKA VYKONÁVAJÚCEHO INŠTALÁCIU

Parametre na konzultáciu a iné funkcie, ktoré sa dajú meniť, sú prístupné iba pre pracovníka inštalácie podľa opisu:

1. Stlačte a 3 sekundy podržte tlačidlo COPY (12), na displeji sa zobrazí P: [ ] [ ], pokiaľ je zapojená vnútorná jednotka.
2. Stlačením tlačidla (3) „+“ alebo „-“ sa zobrazí P: [ ] [ ], P: [ ] [ ] atď., po pripojení k viacerým vnútorným jednotkám.

3. Stlačte tlačidlo CONFIRM (10), aby ste zadali teplotu vnútornej jednotky T<sub>N</sub> (T1~T4) a položku pre poruchu ventilátora „EF“, stlačte tlačidlo (3) „+“ alebo „-“, aby ste vybrali hodnotu.

Ak chcete ukončiť reláciu parametrov, je možné vykonať jeden z dvoch úkonov opísaných nižšie:

1. Stlačte tlačidlo BACK (11) alebo tlačidlo ON/OFF (1).
2. Nestláčajte žiadne tlačidlo 15 sekúnd.

## 12.1 Nastavenie automatickej regulácie prúdu vzduchu a externého statického tlaku

Na nastavenie externého statického tlaku je možné použiť funkciu automatickej regulácie prúdu vzduchu jednotky.

Automatická regulácia prúdu vzduchu reguluje objem vystupujúceho vzduchu, ktorý sa automaticky reguluje na nominálne množstvo.

Keď je klimatizačné zariadenie vypnuté, dodržte nasledujúci postup:

1. Prejdite k parametrom, ktoré sa dajú prezerat', podľa opisu v „odseku 12“ a stlačte tlačidlo (3) „+“ alebo „-“, aby ste vybrali nápis „RF“ a prejdite do režimu TEST.
2. V režime test, keď bliká „ON“, stlačte tlačidlo BACK (11) alebo ON/OFF (1) alebo CONFIRM (10), aby ste kedykoľvek vystúpili z režimu test
3. Po 3–6 minútach klimatizačné zariadenie prestane fungovať, automatická regulácia prúdu vzduchu je ukončená.

### ***NENASTAVUJTE mriežky, kým je aktívna automatická regulácia prúdu vzduchu.***

Keď je klimatizačné zariadenie vypnuté, dodržte nasledujúci postup:

1. Prejdite k parametrom, ktoré sa dajú prezerat', podľa opisu v „odseku 12“ a stlačte tlačidlo (3) „+“ alebo „-“, aby ste vybrali nápis „SP“.
2. Stlačte tlačidlo CONFIRM (10) na potvrdenie.
3. Nastavte externý statický tlak.

## 12.2 Nastavenie kompenzácie teploty

Keď je klimatizačné zariadenie vypnuté, dodržte nasledujúci postup:

1. Prejdite k parametrom, ktoré sa dajú prezerat', podľa opisu v „odseku 12“ a stlačte tlačidlo (3) „+“ alebo „-“, aby ste vybrali nápis „tF“.
2. Stlačte tlačidlo CONFIRM (10) na potvrdenie.
3. Stláčaním tlačidla (3) „+“ alebo „-“ vyberte teplotu, interval kompenzácie teploty v rozsahu -5~5 °C.
4. Stlačte tlačidlo CONFIRM (10) na potvrdenie.

## 12.3 Typové nastavenie

Keď je klimatizačné zariadenie vypnuté, dodržte nasledujúci postup:

1. Prejdite k parametrom, ktoré sa dajú prezerat', podľa opisu v „odseku 12“ a stlačte tlačidlo (3) „+“ alebo „-“, aby ste vybrali nápis „tYPE“.
2. Stlačte tlačidlo CONFIRM (10) na potvrdenie.
3. Stláčením tlačidla (3) „+“ alebo „-“ vyberte typ podľa nasledujúcej schémy:

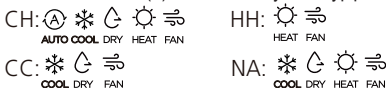

4. Stlačte tlačidlo CONFIRM (10) na potvrdenie.

## 12.4 Nastavenie hodnôt pre maximálnu a minimálnu teplotu

Keď je klimatizačné zariadenie vypnuté, dodržte nasledujúci postup:

1. Prejdite k parametrom, ktoré sa dajú prezerat', podľa opisu v „odseku 12“ a stlačte tlačidlo (3) „+“ alebo „-“, aby ste vybrali nápis „tHI“ alebo „tLO“:  
tHI = funkcia na nastavenie maximálnej hodnoty  
tLO = funkcia na nastavenie minimálnej hodnoty
2. Stlačte tlačidlo CONFIRM (10) na potvrdenie.
3. Stlačte tlačidlo (3) „+“ alebo „-“, aby ste vybrali teplotu:  
interval maximálnej hodnoty v rozsahu 25~30 °C  
interval minimálnej hodnoty v rozsahu 16~24 °C
4. Stlačte tlačidlo CONFIRM (10) na potvrdenie.

## 12.5 Výber funkcie na diaľkové ovládanie nástenného ovládača

Keď je klimatizačné zariadenie vypnuté, dodržte nasledujúci postup:

1. Prejdite k parametrom, ktoré sa dajú prezerateľ, podľa opisu v „odseku 12“ a stlačte tlačidlo (3) „+“ alebo „-“, aby ste vybrali nápis „rE“.
2. Stlačte tlačidlo CONFIRM (10) na potvrdenie.
3. Stlačte tlačidlo (3) „+“ alebo „-“, aby ste vybrali „ON“ alebo „OFF“.  
Označenie „ON“ alebo „OFF“ sa objaví v oblasti pre teplotu, aby bolo vidno, či je funkcia diaľkového ovládania aktívna alebo vypnutá.

***Keď je funkcia vypnutá, ovládač s káblovým zapojením ignoruje akýkoľvek signál z diaľkového ovládania.***

4. Stlačte tlačidlo CONFIRM (10) na potvrdenie.

## 12.6 Výber funkcie na diaľkové ovládanie nástenného ovládača

Keď je klimatizačné zariadenie vypnuté, dodržte nasledujúci postup:

1. Prejdite k parametrom, ktoré sa dajú prezerateľ, podľa opisu v „odseku 12“ a stlačte tlačidlo (3) „+“ alebo „-“, aby ste vybrali nápis „Fd“.
2. Stlačte tlačidlo CONFIRM (10) na potvrdenie.
3. Stlačte tlačidlo (3) „+“ alebo „-“, aby ste vybrali „--“, „F“ alebo „B“.  
-- = Prednosť má nastavenie kódu ovládača zapojeného káblom
4. Stlačte tlačidlo CONFIRM (10) na potvrdenie.

## 12.7 Obnovenie nastavení z výroby

Keď je klimatizačné zariadenie vypnuté, dodržte nasledujúci postup:

1. Prejdite k parametrom, ktoré sa dajú prezerateľ, podľa opisu v „odseku 12“ a stlačte tlačidlo (3) „+“ alebo „-“, aby ste vybrali nápis „fLE“.
2. Stlačte tlačidlo CONFIRM (10) na potvrdenie.
3. Stlačte tlačidlo (3) „+“ alebo „-“, aby ste vybrali „--“ alebo „ON“.  
ON = obnovenie nastavení z výroby
4. Stlačte tlačidlo CONFIRM (10) na potvrdenie.

## 12.8 Funkcia synchronizácie NTP

Keď sa ku káblom pripojenému ovládaču klimatizačného zariadenia pripojí smartfón, čas a časové pásmo zariadenia sa automaticky synchronizujú s údajmi smartfónu.

Keď WIRELESS nie je k dispozícii, možno bude nevyhnutné nastaviť čas a časové pásmo manuálne priamo na ovládači klimatizačného zariadenia. Pri manuálnom nastavení údajov dodržte nasledujúce kroky:

1. Prejdite k parametrom, ktoré sa dajú prezerať, podľa opisu v „odseku 12“ a stlačte tlačidlo (3) „+“ alebo „-“, aby ste vybrali nápis „[[[“.
2. Stlačte tlačidlo CONFIRM (10) na potvrdenie.
3. Stlačte tlačidlo (3) „+“ alebo „-“, aby ste vybrali „I“ alebo „O“.  
O = Funkcia synchronizácie času odpojenej siete  
I = Funkcia synchronizácie času pripojenej siete
4. Stlačte tlačidlo CONFIRM (10) na potvrdenie.

## 13. PRIPOJENIE PROSTREDNÍCTVOM WIRELESS

(Pre klimatizačné zariadenia vzduchu napr. duct, kazety, stropné)

- Nie všetky verzie iOS a Android sú kompatibilné s aplikáciou. Ne-preberáme žiadnu zodpovednosť za problémy vyplývajúce z tejto nekompatibility.
- Smart kit podporuje iba šifrovanie WPA-PSK/WPA2-PSK/WPA3-SAE. Nepoužívajte žiadny iný typ šifrovania.
- V dôsledku iných podmienok siete by mohlo dôjsť k uplynutiu časového limitu požiadavky. Takto bude nevyhnutné opakovať postup na konfiguráciu siete.
- Aplikácia sa aktualizuje bez predchádzajúceho upozornenia s cieľom zlepšiť funkcie. Postup konfigurácie sa môže mierne odlišovať od postupu opísaného v návode.

Pri stiahnutí a inštalácii **app** dodržte nasledujúci opis:

1. Otvorte podľa potreby „App Store“ alebo „Google Play“.
2. Vyhľadajte aplikáciu „Os Comfort“.

>>>>>

Alternatívne môžete naskenovať nasledujúce QR kódy:



iOS



Android

3. Stiahnite aplikáciu.
4. Pokyny na pripojenie k sieti WIRELESS a používanie aplikácie sú k dispozícii na webovej stránke [www.olimpiasplendid.it](http://www.olimpiasplendid.it) v oblasti na stiahnutie.

Ak chcete aktivovať nastavenie WIRELESS z nástenného ovládača, dodržte nasledujúci postup:

1. Podržte stlačené tlačidlo nastavení (7), kým sa na displeji v poli D5 nerozsvieti ikona.
2. Keď sa rozsvieti príslušná ikona WIRELESS, stlačte tlačidlo potvrdenia (10), aby ste ju aktivovali.

## 14. RIADENIE ALARMOV PORUCHY

Ak systém nefunguje správne, s výnimkou vyššie uvedených prípadov a zjavných porúch, skontrolujte systém podľa nižšie uvedených postupov.

Č.	PORUCHY PREVÁDZKY	KÓD CHYBY
1	Chyba komunikácie medzi nástenným ovládačom a vnútornou jednotkou	EH63

Skontrolujte kód chyby, ktorý sa zobrazí na displeji vnútornej jednotky a prečítajte si „Návod na použitie“, ak sa zobrazia iné kódy chyby.

## 15. TECHNICKÉ POŽIADAVKY A INDIKÁCIE

Spĺňa požiadavky smerníc EMC, EMI a certifikácie CE.



1. VARNOSTNA OPOZORILA.....	4
2. PRIPRAVA NA NAMESTITEV .....	5
3. NAČIN NAMESTITVE .....	7
4. TEHNIČNI PODATKI.....	10
5. LASTNOSTI IN FUNKCIJE STENKEGA UPRAVLJALNIKA ..	10
6. ZASLON IN UPRAVLJALNI ELEMENTI .....	11
7. NASTAVITEV DATUMA IN URE.....	12
8. DELOVANJE.....	12
9. NASTAVITVE .....	15
10. FUKCIJE TIMERJA .....	16
11. TEDENSKI TIMER .....	17
12. DODATNE NASTAVITVE ZA MONTERJA.....	21
13. BREŽŽIČNA POVEZAVA.....	25
14. UPRAVLJANJE ALARMOV OKVAR.....	26
15. ZAHTEVE IN TEHNIČNA NAVODILA .....	26

---

Vse slike v tem priročniku so zgolj informativne oziroma namenjene ponazoritvi. Daljinski upravljalnik, ki ga imate, se lahko razlikuje od prikazanega. Upravljajte glede na vaš daljinski upravljalnik.

# 1. VARNOSTNA OPOZORILA

- Pred namestitvijo enote preberite varnostna opozorila.
- Spodaj navedena opozorila so pomembna in jih je treba vedno upoštevati.



**OPOZORILO:** Označuje nevarnost zaradi nepravilnega ravnanja z enoto, ki lahko povzroči hude poškodbe ali celo smrt.

-----



**POZOR:** Označuje nevarnost zaradi nepravilnega ravnanja z enoto, ki lahko povzroči hude poškodbe za ljudi ali za enoto.



**OPOZORILO**

-----

- Za namestitev enote se obrnite na pooblaščenega distributerja ali strokovnjake. Namestitev s strani nepooblaščenih oseb lahko povzroči nepravilno montažo, električni udar ali požar.
- Upoštevajte ta priročnik. Nepravilna namestitev lahko povzroči električne udare ali požar.
- Enote ne odstranjujte brez razloga.
- Enote ne odstranjujte brez utemeljenega razloga.
- Naprave ne nameščajte na mesto, kjer bi lahko prišlo do uhajanja vnetljivih plinov. Uhajanje vnetljivih plinov v prostoru, kjer je nameščen stenski upravljalnik, lahko povzroči nevarnost požara.
- Ne uporabljajte naprave z mokrimi rokami in ne dovolite, da voda vstopi v daljinski upravljalnik. V nasprotnem primeru obstaja nevarnost električnega udara.
- Ožičenje mora biti prilagojeno toku daljinskega upravljalnika. V nasprotnem primeru obstaja tveganje uhajanja električnega toka ali toplote, kar lahko povzroči požar.

- Za ožičenje je treba uporabiti navedene kable. Na spono se ne sme izvajati nobena zunanja sila. To lahko povzroči prerez ali segrevanje kabla ter s tem požar.
- Napravo lahko uporabljajo otroci, starejši od 8 let, ter osebe z zmanjšanimi telesnimi, čutnimi ali duševnimi sposobnostmi oziroma brez izkušenj ali ustreznega znanja, če so pod nadzorom ali če so prejele navodila o varni uporabi naprave in razumevanju z njo povezanih nevarnosti.
- Otroci se z napravo ne smejo igrati.
- Čiščenja in vzdrževanja, ki jih mora opraviti uporabnik, otroci ne smejo izvajati brez nadzora.
- Če je napajalni kabel poškodovan, ga mora zamenjati proizvajalec, njegov servis ali usposobljeno osebje, da se prepreči vsakršno tveganje.

## 2. PRIPRAVA NA NAMESTITEV

- Ne nameščajte na mesto, kjer je veliko gorljivih snovi, pare ali žveplovih plinov, da bi se izognili deformaciji izdelka, ki bi povzročila nepravilno delovanje sistema.

### Priprava pred namestitvijo

- Preverite, ali so vsi sestavni deli prisotni.

Št.	Ime	Količina	Opombe
1	Stensko stikalo	1	--
2	Navodila za uporabo in namestitev	1	--

Št.	Ime	Količina	Opombe
3	Vijaki	3	M3.9X25 (za stensko namestitev)
4	Možniki	3	Za stensko namestitev
5	Vijaki	2	M4X25 (za namestitev na stikalno dozo)
6	Plastične vijčne palice	2	Za namestitev na stikalno dozo
7a	Povezovalni kabli	1	--
7b	Podaljševalni kabel	1	--
8	Vijaki s podložki za blokiranje navoja	1	M4X8 (za pločevino notranje enote)

- Na mestu namestitve pripravite naslednje sklope.

Št.	Ime	Količina	Opombe
1	Stikalna doza	1	--
2	Povezovalna cev (izolirna manšeta in pritrdilni vijak)	1	--

### Varnostni ukrepi za namestitev stenskega upravljalnika

- Ta priročnik podaja način namestitve stenskega upravljalnika. Za ožičenje stenskega upravljalnika z notranjo enoto se sklicujte na električno shemo v tem priročniku.
- Stenski upravljalnik mora delovati v nizkonapetostnem zaprtem tokokrogu. Izogibajte se neposrednemu priključevanju kabla 115 V ali visokonapetostnega kabla 380 V in takšnega kabla ne priključujte v zgoraj omenjeni zaprti tokokrog. Prost razmik ožičenja med cevema mora znašati od 300 do 500 mm ali več.
- Oklopljeni kabel stenskega upravljalnika mora biti varno ozemljen.
- Po končanem priklopu stenskega upravljalnika uporabite tester za preverjanje izolacije.
- Povezovalni kabel stenskega upravljalnika ne sme biti daljši od 20 metrov.

### 3. NAČIN NAMESTITITVE

Slika, ki prikazuje mere strukture stenskega upravljalnika

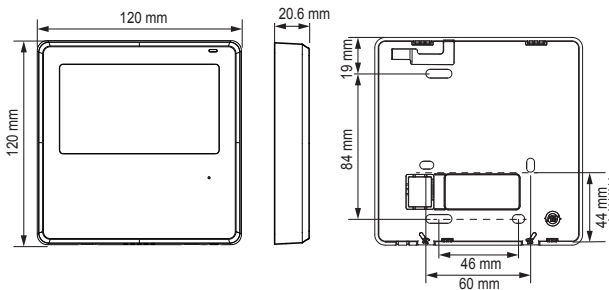

### Slika, ki prikazuje ožičenje

- Povežite ženski priključek skupine kablov, ki prihajajo s tiskane plošče (matične plošče), z moškim priključkom skupine povezovalnih kablov.
- Prosimo, da drugi konec povezovalnih kablov priključite na moški priključek skupine kablov, ki prihajajo iz stenskega upravljalnika.

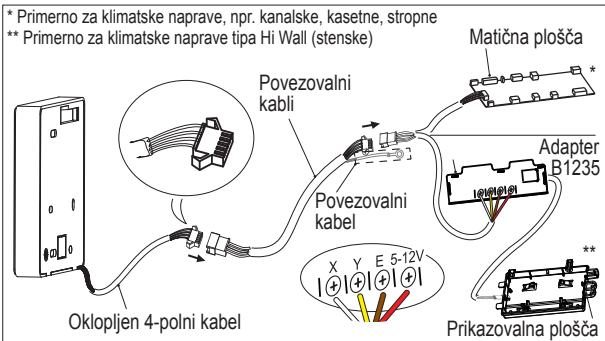

\* Primerno za klimatske naprave, npr. kanalske, kasetne, stropne

\*\* Primerno za klimatske naprave tipa Hi Wall (stenske)

## Odstranite zgornji del stenskega upravljalnika

- V spodnje reže stenskega upravljalnika (2 reži) vstavite ploščat izvijač in odstranite zgornji del stenskega upravljalnika.



**OPOZORILO**  
Elektronska plošča je nameščena v zgornjem delu stenskega upravljalnika. Pazite, da z ravnim izvijačem ne poškodujete matične plošče.

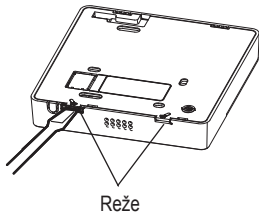

## Pritrditev zadnje plošče stenskega upravljalnika

- Pri nadometni montaži pritrdite zadnjo ploščo na steno s 3 vijaki (M3.9×20) in možniki.

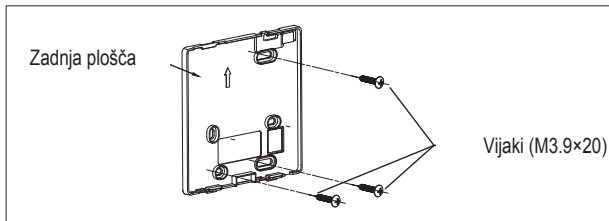

- Pri podometni montaži pritrdite zadnjo ploščo na stikalno dozo z 2 vijakoma (M4×25) ter jo pritrdite na steno z 1 vijakom (M3.9×20).

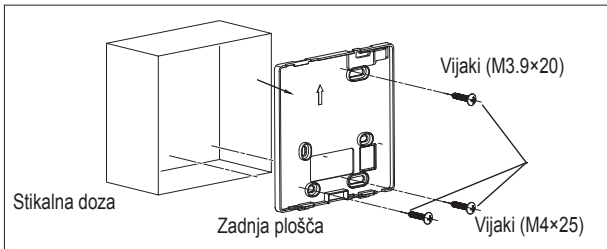

## OPOZORILO

Namestite na steno. Pazite, da pri premočnem zategovanju montažnih vijakov ne deformirate zadnje plošče stenskega upravljalnika.

## Oklopljeno ožičenje

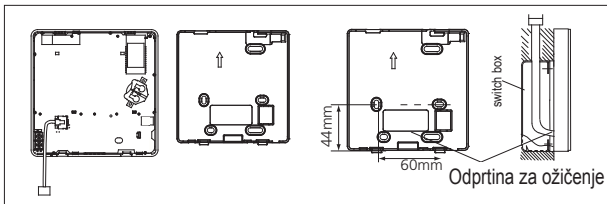

## OPOZORILO

Preprečite vdor vode v stenski upravljalnik. Med namestitvijo pustite določeno dolžino priključne žice, da bo vzdrževanje stenskega upravljalnika lažje.

## Ponovno pritrdite zgornji del stenskega upravljalnika

- Po nastavitvi in zategovanju zgornjega pokrova pazite, da med namestitvijo ne stisnete ožičenja.

## 4. TEHNIČNI PODATKI

Vhodna napetost	DC 5V/DC 12V
Okoljska temperatura	0~43° C
Zračna vlaga	RH40%~RH90%

## 5. LASTNOSTI IN FUNKCIJE STENSKEGA UPRAVLJALNIKA

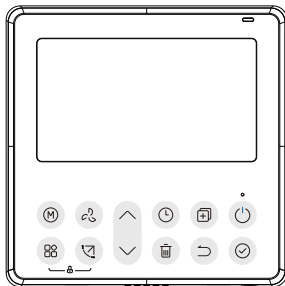

### Lastnosti:

Zaslon LCD.

Dimenzije: V×Š×G (mm) 120×120×20,6

Prikaz kode napake.

Štiristranski (4-žilni) vodniški sistem brez zadnjih izstopajočih delov — olajša razporeditev žic in namestitev naprave.

Prikaz sobne temperature.

Tedenski timer.

### Funkcije:

Način: Hlajenje – Razvlaževanje

– Samodejni način – Ogrevanje

– Ventilator

Hitrost ventilatorja: Samodejno /

Nizka / Srednja / Visoka

Niha GOR-DOL & LEVO-DES-  
NO (pri nekaterih modelih)

Timer ON / OFF

Nastavitev temperature

Tedenski timer

Follow Me

Otroška varnostna ključavnica

Zaslon LCD

Turbo način

Infrardeči daljinski sprejemnik (pri nekaterih modelih)

Sistem 12 / 24h

## 6. ZASLON IN UPRAVLJALNI ELEMENTI

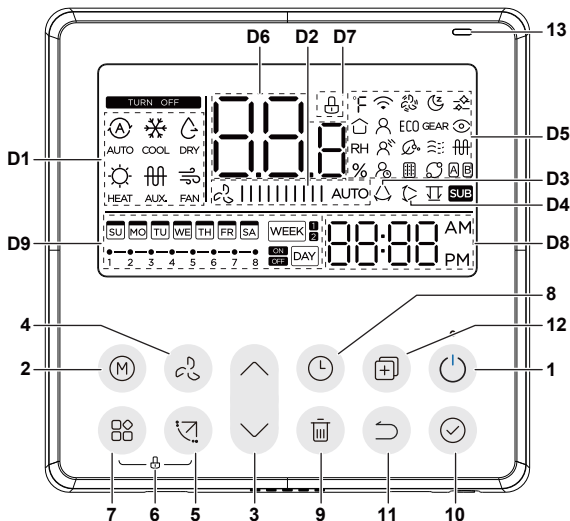

- |                                |  |
|--------------------------------|--|
| 1 Gumb ON / OFF                | 13 Infrardeči daljinski sprejemnik (pri nekaterih modelih) |
| 2 Gumb MODE                    | D1 Način delovanja   |
| 3 Gumb za nastavitev           | D2 Hitrost ventilatorja                                    |
| 4 Gumb FAN SPEED               | D3 Nagibanje Levo-Desno                                    |
| 5 Gumb SWING                   | D4 Nagibanje Gor-Dol                                       |
| 6 Funkcija otroške ključavnice | D5 Nastavitve  |
| 7 Gumb za nastavitev           | D7 Prikaz temperature na zaslonu                           |
| 8 Gumb TIMER                   | D8 Otroška ključavnica                                     |
| 9 Gumb DELAY / DAY;OFF         | D9 Ura   |
| 10 Gumb CONFIRM                | D10 Timer On / Off   |
| 11 Gumb BACK                   |  |
| 12 Gumb COPY (12)              |  |

## 7. NASTAVITEV DATUMA IN URE

1. Pritisnite gumb TIMER (8) za 2 sekundi ali več. Prikazovalnik timerja utripa.
2. Pritisnite gumb (3) »+« ali »-« za izbiro datuma. Izbrani datum utripa.



3. Nastavitev datuma je zaključena in nastavitev ure se samodejno aktivira po pritisku gumba TIMER (8) ali če v 10 sekundah ne pritisnete nobenega gumba.
4. Pritisnite gumb (3) »+« ali »-« za nastavitev trenutne ure. Večkrat pritisnite za nastavitev trenutne ure v korakih po 1 minuto. Pritisnite in držite za neprekinjeno nastavljanje trenutne ure.



5. Nastavitev je zaključena po pritisku gumba TIMER (8) ali če v 10 sekundah ne pritisnete nobenega gumba.

### Izbira formata ure

1. Hkrati pritisnite gumba TIMER (8) in DELAY/DAY OFF (9) za 2 sekundi ter izberite 12- ali 24-urni format.

## 8. DELOVANJE

### Funkcija sprejema daljinskega signala

Stenski upravljalnik lahko deluje kot naprava za sprejem daljinskega signala. Brezžični stenski upravljalnik je mogoče uporabiti za upravljanje klimatske naprave prek žičnega stenskega upravljalnika, ko je sistem pod napajanjem.

### Vklop / izklop

Pritisnite gumb ON / OFF (1), da vklopite stenski upravljalnik, nato ponovno pritisnite gumb, da ga izklopite.

LED-indikator delovanja, nameščen nad gumbom ON / OFF (1):

- Sveti, ko je klimatska naprava v položaju **ON**
- Se ugasne, ko je klimatska naprava v položaju **OFF**

## 8.1 NASTAVITEV NAČINA

Pritisnite gumb MODE za nastavitev načina delovanja.

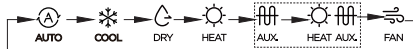

*Funkcija ogrevanja ni na voljo za enote samo s hlajenjem.*

*Funkciji Električni grelec in Ogrevanje + Električni grelec sta na voljo samo pri enotah z električnim grelcem.*

### Nastavitev sobne temperature

Pritisnite gumb (3) »+« ali »-« za nastavitev sobne temperature. Obseg nastavitve sobne temperature: 10–30 °C (odvisno od modela).

### Nastavitev hitrosti ventilatorja

Pritisnite gumb FAN SPEED za nastavitev hitrosti ventilatorja. (Gumb ni aktiven v načinu Auto ali Dry).

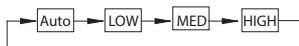

## 8.2 OSTALE FUNKCIJE

### Funkcija otroške ključavnice

Hkrati pritisnite gumb za nastavitve (7) in gumb SWING (5) za 3 sekunde, da aktivirate funkcijo otroške ključavnice in zaklenete vse gumbе na stenskem upravljalniku. Ponovno pritisnite gumbе za 3 sekunde, da izklopite funkcijo otroške ključavnice. Ko je funkcija otroške ključavnice aktivna, se prikaže simbol D7.

>>>>

## Nastavitev tona tipkovnice

Hkrati pritisnite gumba MODE (2) in FAN (4) za 3 sekunde, da izklopite zvok tipkovnice. Ponovno pritisnite gumba za 3 sekunde, da vklopite ton tipkovnice.

## Izbira merske enote °C & °F (pri nekaterih modelih)

Hkrati pritisnite gumba (3) »+« in »-« za 3 sekunde za preklapljanje prikaza temperature med °C in °F.

## Funkcija SWING (ne velja za vse modele)

Pritisnite gumb SWING (4), da aktivirate navpično gibanje lopute.

Ponovno pritisnite gumb, da ustavite nihanje.

Ko je funkcija navpičnega nihanja aktivna, se prikaže simbol D4.

Pritisnite gumb SWING (4) za 2 sekundi, da aktivirate vodoravno gibanje lopute.

Ponovno pritisnite gumb za 2 sekundi, da ustavite nihanje.

Ko je funkcija navpičnega nihanja aktivirana, se prikaže simbol D3.

Ob vsakem pritisku gumba se rešetka zanihne za 6 stopinj.

## Za enoto s štirimi loputami:

Pritisnite gumb SWING (4), da aktivirate navpično gibanje lopute. Pritisnite gumb (3) »+« ali »-« za izbiro gibanja štirih rešetk. Ob vsakem pritisku gumba stenski upravljalnik deluje po spodaj navedeni zaporedni funkciji:

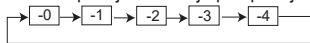

Ikona  označuje, da se štiri rešetke premikajo hkrati.

Nato pritisnite gumb SWING (4), da aktivirate navpično gibanje izbrane lopute.

## Funkcija FROST PROTECTION

Ko je funkcija HEAT aktivirana in je temperatura nastavljena na 10, 16, 17 ali 20 °C, dvakrat v eni sekundi pritisnite gumb (3) »-«, da aktivirate funkcijo FROST PROTECTION.

Ta funkcija preprečuje poledenitev, saj ohranja sobno temperaturo pri stalnih 8 °C.

## 9. NASTAVITVE

Za aktiviranje zelene nastavitve postopajte, kot je opisano:

1. Pritisnite gumb za nastavitve (7), dokler se na prikazovalniku ne prižge ikona, ki ustreza nastavitvi, ki jo želite aktivirati na področju D5.
2. Ko se prižge ikona, ki ustreza zeleni nastavitvi, pritisnite potrditveni gumb (10), da jo aktivirate.

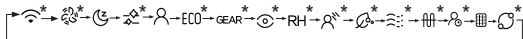

Zaporedje ikon je naslednje (vse nastavitve niso na voljo pri vseh modelih):



WIRELESS → TURBO → SLEEP → CLEAN → FOLLOW ME → ECO → GEAR → INTELLIGENT EYE → RH → BREEZE AWAY → PURIFY → BREEZELESS → PTC → DELAY OFF → FILTER → ROTATION DISPLAY → WIRELESS → ...

**Za več informacij o načinih glejte navodila za uporabo notranje enote.**

### FOLLOW ME

Aktivirajte funkcijo, kot je opisano v točkah 1 in 2; ko je funkcija aktivirana, sobno temperaturo zaznava bodisi notranja enota bodisi stenski upravljalnik. Ko se prikaže simbol  , sobno temperaturo zaznava stenski upravljalnik.

### OPOMNIK ZA ČIŠČENJE FILTRA

Ko notranja enota pošlje signal, se prižge ikona opomnika za čiščenje filtra. Za izklop ikone in ponastavitev časovnika postopajte, kot je opisano v točkah 1 in 2; ikona se bo samodejno izklopila, čas čiščenja pa se bo ponastavil.

## 10. FUKCIJE TIMERJA

### TEDENSKI timer 1

**WEEK** <sup>1</sup> To funkcijo timerja uporabite za nastavitev časov delovanja za vsak dan v tednu.

### TEDENSKI timer 2

**WEEK** <sup>2</sup> To funkcijo timerja uporabite za nastavitev časov delovanja in načinov za vsak dan v tednu.

### Timer On

**ON** **DAY** To funkcijo timerja uporabite za vklop delovanja klimatske naprave. Timer se aktivira in klimatska naprava začne delovati, ko preteče nastavljen čas.

### Timer Off

**OFF** **DAY** To funkcijo timerja uporabite za ustavitev delovanja klimatske naprave. Timer se aktivira in klimatska naprava preneha delovati, ko preteče nastavljen čas.

### Timer On in Timer Off

**ON** **OFF** **DAY** To funkcijo timerja uporabite za vklop in ustavitev delovanja klimatske naprave. Timer se aktivira in klimatska naprava začne ter preneha delovati, ko preteče nastavljen čas.

**Vstopite v nastavitev timerja, kot je navedeno zgoraj, in nato nastavite posamezne funkcije časovnikov, kot je opisano spodaj:**

### Za nastavitev TIMERJA On ali Off



1. Pritisnite gumb TIMER, da izberete **ON** **DAY** ali **OFF** **DAY** po spodaj navedenem zaporedju:



2. Pritisnite gumb (3) "+" ali "-" za nastavitev časa; ob vsakem pritisku se čas poveča za 0,5 h.





3. Pritisnite gumb CONFIRM (10), da zaključite nastavitev.

## Za nastavitev TIMERJA On in Off

1. Pritisnite gumb TIMER za izbiro  
2. Pritisnite gumb (3) "+" ali "-" za nastavitev časa; ob vsakem pritisku se čas poveča za 0,5 h.
3. Pritisnite gumb CONFIRM (10), da zaključite nastavitev.

## 11. TEDENSKI TIMER

### 11.1 Delovanje TEDENSKEGA timerja

1. Pritisnite gumb TIMER, da izberete   ali   po spodaj navedenem zaporedju:



### OPOMBA

- Možno se je vrniti na prejšnji korak nastavitve tedenskega timerja s pritiskom na gumb BACK (11).
- Nastavljeni čas timerja je mogoče izbrisati s pritiskom na gumb DAY OFF (9).
- Trenutna nastavitev se ponastavi, tedenska nastavitev timerja pa se samodejno prekliče v primeru neuporabe za 30 sekund.

***Možno je nastaviti tedenski timer 1 ali tedenski timer 2, vendar ju ni mogoče aktivirati hkrati.***

### 11.2 Timer WEEK 1

#### 1. Nastavitev tedenskega timerja

Pritisnite gumb TIMER za izbiro , nato pritisnite gumb CONFIRM (10) za potrditev.

#### 2. Nastavitev določenega dneva v tednu

Pritisnite gumb (3) "+" ali "-" za izbiro dneva v tednu, nato pritisnite gumb CONFIRM (10) za potrditev.

### 3. Nastavitev 1 Timer ON

Pritisnite gumb (3) "+" ali "-" za izbiro ure pri nastavitvi timer ON, nato pritisnite gumb CONFIRM (10) za potrditev.

npr. Časovna lestvica 1 za torek



Za vsak dan v tednu je mogoče shraniti do 4 nastavitve timerja. Prednostno je, če je TEDENSKI TIMER nastavljen glede na življenjski slog uporabnika.

### 4. Nastavitev 1 Timer Off

Pritisnite gumb (3) "+" ali "-" za izbiro časa pri nastavitvi timer Off, nato pritisnite gumb CONFIRM (10) za potrditev.

npr. Časovna lestvica 1 za torek



5. S ponavljanjem korakov od 3 do 4 je mogoče nastaviti različne timerje.

6. S ponavljanjem korakov od 2 do 5 je mogoče nastaviti različne dni v tednu.

## 11.3 Timer WEEK 2

### 1. Nastavitev tedenskega timerja

Pritisnite gumb TIMER za izbiro **WEEK**, nato pritisnite gumb CONFIRM (10) za potrditev.

### 2. Nastavitev določenega dneva v tednu

Pritisnite gumb (3) "+" ali "-" za izbiro dneva v tednu, nato pritisnite gumb CONFIRM (10) za potrditev.

### 3. Nastavitev timerja

Pritisnite gumb(3) »+« in »-« za izbiro ure timerja, nato pritisnite gumb CONFIRM (10) za potrditev.

Možno je nastaviti do 8 programiranih dogodkov v enem dnevu. Možno je programirati različne dogodke v načinu MODE, TEMPERATURA in hitrosti VENTILATORJA.

#### 4. Nastavitev načina

Pritisnite gumb(3) »+« ali »-« za izbiro želenega načina, nato pritisnite gumb CONFIRM (10) za potrditev.

#### 5. Nastavitev temperature

Pritisnite gumb(3) »+« ali »-« za izbiro želene temperature, nato pritisnite gumb CONFIRM (10) za potrditev.

Ta nastavitev ni na voljo v načinu FAN ali OFF (izklop).

#### 6. Nastavitev hitrosti ventilatorja

Pritisnite gumb(3) »+« ali »-« za izbiro želene hitrosti ventilatorja, nato pritisnite gumb CONFIRM (10) za potrditev.

Ta nastavitev ni na voljo v načinu AUTO, DRY ali OFF. (izklop).

5. S ponavljanjem korakov od 3 do 6 je mogoče nastaviti različne dogodke.

6. S ponavljanjem korakov od 2 do 6 je mogoče nastaviti različne dni v tednu.

### 11.4 Izklop klimatske naprave na tedenskem timerju

Če gumb ON/OFF (1) enkrat hitro pritisnete, se klimatska naprava začasno izklopi. Klimatska naprava se samodejno vklopi do izteka nastavljenega časa timer On.

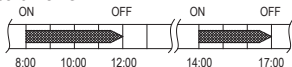

Npr. Gumb ON/OFF (1) enkrat hitro pritisnete ob 10:00. Klimatska naprava se bo vklopila ob 14:00.

Ko je gumb ON/OFF (1) pritisnjen za 2 sekundi, se klimatska naprava popolnoma izklopi.

## 11.5 Nastavitev DAY OFF (na primer za počitnice)

1. Pritisnite gumb CONFIRM (10) med načinom tedenskega timerja.
2. Pritisnite gumb (3) »+« in »-« za izbiro trenutnega dneva v tednu.
3. Pritisnite gumb DAY OFF (9) za izbiro možnosti DAY OFF.

Ustrezen simbol za izbrani dan je prikrit



npr. DAY OFF je nastavljen na sredo

4. DAY OFF je mogoče nastaviti za ostale dni s ponavljanjem korakov 2 in 3.
5. Pritisnite gumb BACK (11), da se vrnete na tedenski timer.

## OPOMBA

- Nastavitev DAY OFF se samodejno izbriše, ko nastavljen dan mine.

## 11.6 Funkcija DELAY

1. Med tedenskim timerjem se ob enkratnem pritisku gumba DELAY prikaže simbol »0h«.
2. Pritisnite ta gumb dvakrat, počakajte 3 sekunde po prikazu simbola »1h« in nato še 3 sekunde za potrditev. To pomeni, da se bo enota izklopila čez 1 uro;
3. Pritisnite ta gumb trikrat, počakajte 3 sekunde po prikazu simbola »2h« in nato še 3 sekunde za potrditev. To pomeni, da se bo enota izklopila čez 2 uri;

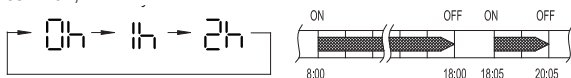

npr. Če je gumb DELAY pritisnjen za izbiro »2h« ob 18:05.

Klimatska naprava se bo izklopila ob 20:05.

## 11.7 Kopiranje nastavitve z enega dneva na drugega

Nastavitve za en dan lahko kopirate na drug dan v tednu. Nastavitve izbranega dneva v tednu bo kopirana. Uporaba načina kopiranja omogoča enostavne tedenske nastavitve.

1. V načinu tedenskega timerja pritisnite gumb CONFIRM (10).
2. Pritisnite gumb (3) »+« ali »-« za izbiro dneva, ki ga želite kopirati.
3. Pritisnite gumb COPY (12); na LCD-zaslonu se prikaže napis [4].
4. Pritisnite gumb (3) »+« ali »-« za izbiro dneva, ki ga želite kopirati.
5. Pritisnite gumb COPY (12) za potrditev.

Simbol **We** hitro utripa

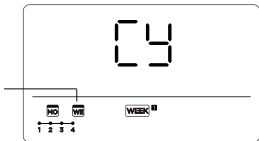

npr. Kopiranje nastavitve iz ponedeljka na sredo

6. Druge dni lahko kopirate s ponavljanjem korakov 4 in 5.
7. Pritisnite gumb CONFIRM (10) za potrditev.
8. Pritisnite gumb BACK (11), da se vrnete na tedenski timer.

## 12. DODATNE NASTAVITVE ZA MONTERJA

Dostopate lahko do parametrov za pregled in do drugih funkcij, ki jih lahko spreminja samo monter; pri vstopu postopajte, kot je opisano spodaj:

1. Pritisnite gumb COPY (12) za 3 sekunde; na zaslonu se prikaže P:00, če je priključen na notranjo enoto.
2. Pritisnite gumb (3) »+« ali »-« za prikaz P:01, P:02 itd., če je priključenih več notranjih enot.

3. Pritisnite gumb CONFIRM (10) za vnos temperature notranje enote T<sub>N</sub> (T<sub>1</sub>~T<sub>4</sub>) in napake ventilatorja »CF«, nato pritisnite gumb (3) »+« ali »-« za izbiro vrednosti.

Za izhod iz parametrov lahko izvedete eno od dveh spodaj opisanih dejanj:

1. Pritisnite gumb BACK (11) ali gumb ON/OFF (1).
2. Ne pritiskajte nobenega gumba za 15 sekund.

## 12.1 Nastavitev samodejne regulacije pretoka zraka in zunanjega statičnega tlaka

Funkcijo samodejne regulacije pretoka zraka enote je mogoče uporabiti za nastavitev zunanjega statičnega tlaka.

Samodejna regulacija pretoka zraka je količina vpihovanega zraka, ki je bila samodejno nastavljena na nazivno vrednost.

Ko je klimatska naprava izklopljena, sledite naslednjim korakom:

1. Vstopite v parametre za pregled, kot je opisano v »odstavku 12«, in pritisnite gumb (3) »+« ali »-« za izbiro oznake »RF« ter vstop v način TEST.
2. V testnem načinu in s prikazom »ON« lahko kadar koli izstopite iz testnega načina s pritiskom na gumb BACK (11) ON/OFF (1) ali CONFIRM (10)
3. Po 3–6 minutah se klimatska naprava ustavi in samodejna regulacija pretoka zraka je zaključena.

***NE prilagajajte rešetk, ko je samodejna regulacija pretoka zraka aktivirana.***

Ko je klimatska naprava izklopljena, sledite naslednjim korakom:

1. Vstopite v parametre za pregled, kot je opisano v »odstavku 12«, in pritisnite gumb (3) »+« ali »-« za izbiro oznake »SP«.
2. Pritisnite gumb CONFIRM (10) za potrditev.
3. Nastavite zunanji statični tlak.

## 12.2 Nastavitev temperaturne kompenzacije

Ko je klimatska naprava izklopljena, sledite naslednjim korakom:

1. Vstopite v parametre za pregled, kot je opisano v »odstavku 12«, in pritisnite gumb (3) »+« ali »-« za izbiro oznake »tF«.
2. Pritisnite gumb CONFIRM (10) za potrditev.
3. Pritisnite gumb (3) »+« ali »-« za izbiro temperature; razpon temperaturne kompenzacije je med -5 in +5 °C.
4. Pritisnite gumb CONFIRM (10) za potrditev.

## 12.3 Nastavitev tipa

Ko je klimatska naprava izklopljena, sledite naslednjim korakom:

1. Vstopite v parametre za pregled, kot je opisano v »odstavku 12«, in pritisnite gumb (3) »+« ali »-« za izbiro oznake »tpe«.
2. Pritisnite gumb CONFIRM (10) za potrditev.
3. Pritisnite gumb (3) »+« ali »-« za izbiro gibanja štirih rešetk:

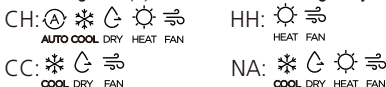

4. Pritisnite gumb CONFIRM (10) za potrditev.

## 12.4 Nastavitev najvišjih in najnižjih temperaturnih vrednosti

Ko je klimatska naprava izklopljena, sledite naslednjim korakom:

1. Vstopite v parametre za pregled, kot je opisano v »odstavku 12«, in pritisnite gumb (3) »+« ali »-« za izbiro oznake »tHi« ali »tLo«:  
tHi = FUNKCIJA NASTAVITVE NAJVIŠJE VREDNOSTI  
tLo = FUNKCIJA NASTAVITVE NAJNIŽJE VREDNOSTI
2. Pritisnite gumb CONFIRM (10) za potrditev.
3. Pritisnite gumb (3) »+« ali »-« za izbiro temperature:  
razpon najvišje vrednosti je med 25 in 30 °C  
razpon najnižje vrednosti je med 16 in 24 °C
4. Pritisnite gumb CONFIRM (10) za potrditev.

## 12.5 Izbira funkcije daljinskega upravljanja stenskega upravljalnika

Ko je klimatska naprava izklopljena, sledite naslednjim korakom:

1. Vstopite v parametre za pregled, kot je opisano v »odstavku 12«, in pritisnite gumb (3) »+« ali »-« za izbiro oznake »rec«.
2. Pritisnite gumb CONFIRM (10) za potrditev.
3. Pritisnite gumb (3) »+« ali »-« za izbiro »ON« in »OFF«.  
Oznaka »ON« ali »OFF« se bo prikazala na območju temperature, da pokaže, ali je funkcija daljinskega upravljanja aktivna ali onemogočena.

***Ko je funkcija izklopljena, žični krmilnik prezre vse signale daljinskega upravljalnika.***

4. Pritisnite gumb CONFIRM (10) za potrditev.

## 12.6 Izbira funkcije daljinskega upravljanja stenskega upravljalnika

Ko je klimatska naprava izklopljena, sledite naslednjim korakom:

1. Vstopite v parametre za pregled, kot je opisano v »odstavku 12«, in pritisnite gumb (3) »+« ali »-« za izbiro oznake »ad-«.
2. Pritisnite gumb CONFIRM (10) za potrditev.
3. Pritisnite gumb (3) »+« ali »-« za izbiro »--«, »F« ali »B«.  
-- = Prevladujeta nastavitev in koda žičnega krmilnika
4. Pritisnite gumb CONFIRM (10) za potrditev.

## 12.7 Ponastavitev tovarniških nastavitev

Ko je klimatska naprava izklopljena, sledite naslednjim korakom:

1. Vstopite v parametre za pregled, kot je opisano v »odstavku 12«, in pritisnite gumb (3) »+« ali »-« za izbiro oznake »ifit«.
2. Pritisnite gumb CONFIRM (10) za potrditev.
3. Pritisnite gumb (3) »+« ali »-« za izbiro »--« ali »ON«.  
on = ponastavitev tovarniških nastavitev
4. Pritisnite gumb CONFIRM (10) za potrditev.

## 12.8 Funkcija NTP-sinhronizacije

Ko se pametni telefon prek brezžične povezave poveže z žičnim krmilnikom klimatske naprave, se ura in časovni pas naprave samodejno sinhronizirata s tistimi na pametnem telefonu.

Če WIRELESS ni na voljo, bo morda treba uro in časovni pas ročno nastaviti neposredno na krmilniku klimatske naprave.

Za ročno nastavitve podatkov sledite naslednjim korakom:

1. Vstopite v parametre za pregled, kot je opisano v »odstavku 12«, in pritisnite gumb (3) »+« ali »-« za izbiro oznake »NTP«.
2. Pritisnite gumb CONFIRM (10) za potrditev.
3. Pritisnite gumb (3) »+« ali »-« za izbiro »1« ali »0«.  
0 = Funkcija sinhronizacije omrežne ure je onemogočena  
1 = Funkcija sinhronizacije omrežne ure je omogočena
4. Pritisnite gumb CONFIRM (10) za potrditev.

## 13. BREZŽIČNA POVEZAVA

(Za klimatske naprave, npr. kanalske, kasetne, stropne)

- Različice iOS in Android niso vse združljive z aplikacijo. Ne prevzemamo odgovornosti za morebitne težave, ki izhajajo iz te nezdružljivosti.
- Pametni komplet podpira izključno šifriranje WPA-PSK/WPA2-PSK/WPA3-SAE. Ne uporabljajte nobene druge vrste šifriranja.
- Zaradi različnih omrežnih pogojev lahko pride do poteka časa zahteve. V tem primeru bo treba ponoviti postopek nastavitve omrežja.
- Aplikacija se lahko posodablja brez predhodnega obvestila za izboljšanje funkcij. Postopek nastavitve se lahko nekoliko razlikuje od tistega, ki je opisan v priročniku.

Za prenos in namestitve aplikacije nadaljujte, kot je opisano:

1. Odprite »App Store« ali »Google Play«.
2. Poiščite aplikacijo »Os Comfort«.

>>>>>

Lahko pa tudi skenirate naslednje kode QR:



iOS



Android

3. Prenesite aplikacijo.
4. Navodila za povezavo z brezžičnim omrežjem in uporabo aplikacije so na voljo na spletni strani [www.olimpiaspblendit.it](http://www.olimpiaspblendit.it) v predelu za prenos.

Za aktivacijo nastavitve brezžične možnosti s stenskim upravljalnikom nadaljujte, kot je opisano spodaj:

1. Pritisnite gumb za nastavitve (7), dokler se na prikazovalniku ne prižge ikona na področju D5.
2. Ko se prižge ustrezna ikona za brezžično nastavitvev, pritisnite gumb CONFIRM (10), da jo aktivirate.

## 14. UPRAVLJANJE ALARMOV OKVAR

Če sistem ne deluje pravilno, razen v zgoraj navedenih primerih in v primeru očitnih okvar, preverite sistem po spodaj navedenih postopkih.

ŠT.	NEPRAVILNEGA DELOVANJA	KODA NAPAKE
1	Napaka v komunikaciji med stenskim upravljalnikom in notranjo enoto	EH63

Preverite kodo napake, ki se prikaže na zaslonu notranje enote, in preberite »Navodila za uporabo«, če se pojavijo druge kode napak.

## 15. ZAHTEVE IN TEHNIČNA NAVODILA

V skladu z zahtevami predpisov EMC, EMI in oznako CE.



OLIMPIA SPLENDID spa  
via Industriale 1/3  
25060 Cellatica (BS)  
[www.olimpiasplendid.it](http://www.olimpiasplendid.it)  
[info@olimpiasplendid.it](mailto:info@olimpiasplendid.it)

I dati tecnici e le caratteristiche estetiche dei prodotti possono subire cambiamenti. Olimpia Splendid si riserva di modificarli in ogni momento senza preavviso.